

Seria
TT PRO



Wentylator kanałowy o przepływie mieszanym serii TT PRO o zmniejszonym poborze mocy, zwiększonym sprężu oraz wydajności do **2050 m³/h**.

Zastosowanie

Wentylatory kanałowe o przepływie mieszanym serii TT PRO wykorzystywane są w nawiewno-wywiewnych systemach wentylacji, które wymagają stosunkowo wysokiego sprężu, silnego strumienia powietrza oraz niskiego poziomu hałasu. Są znakomitym rozwiązaniem do instalacji wentylacyjnych budynków indywidualnych, zbiorowego zamieszkania oraz użyteczności publicznej. Wentylatory przystosowane



Wymiary wentylatorów:

Typ	Wymiary (mm)				Waga (kg)
	ØD	B	H	L	
TT PRO 100	97	195,8	226	302,5	1,75
TT PRO 125	123	195,6	226	258,5	2,15
TT PRO 150	148	220,1	247	289	2,3
TT PRO 160	158	220,1	247	289	3,25
TT PRO 200	199	239	261	295,5	3,95
TT PRO 250	247	287	323	383	7,8
TT PRO 315	310	362	408	445	11,95

Akcesoria



str. 282

str. 288

str. 290

str. 294

str. 306

str. 340

str. 354

str. 357

str. 358

TTP

TTS

są do transportu powietrza o temp. do + 60°C. Dedykowane są do kanałów wentylacyjnych o średnicach: 100, 125, 150, 160, 200, 250, 315 mm.

Konstrukcja

Wentylatory TT posiadają kompaktowe wymiary i możliwość demontażu wirnika wraz z silnikiem bez konieczności ingerencji w system wentylacyjny. Obudowa wentylatora i wirnika wykonana jest z wysokogatunkowego tworzywa sztucznego ABS, które posiada bardzo wysoką trwałość i walory mechaniczne.

Blok silnika z wirnikiem oraz skrzynką zaciskową przymocowany jest do obudowy za pomocą specjalnych klamer z zatrzaskami, aby demontaż można było przeprowadzić bez posiadania specjalnych umiejętności i narzędzi. Taka konstrukcja maksymalnie upraszcza obsługę wentylatora. Wszystkie modele, mogą być wyposażone w regulowany wyłącznik czasowy (timer), który umożliwia opóźnione wyłączenie wentylatora po upływie nastawionego czasu zwłoki (2-30 minut).

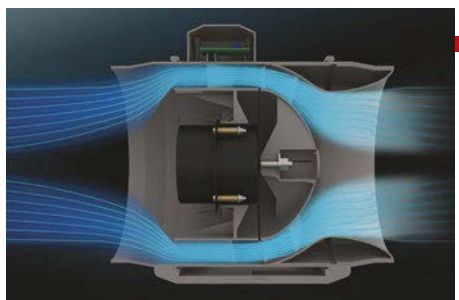

Silnik

Jednofazowy silnik na łożyskach kulkowych posiada dwie prędkości obrotowe. Dla ochrony przed przeciążeniem, wentylatory wyposażone są w termo zabezpieczenie (bezpiecznik termiczny). Klasa ochrony silnika: IP X4.

Regulacja prędkości

Dzięki odpowiedniej budowie (dwa biegi silnika), wentylator może funkcjonować na 2 prędkościach. Jeżeli natomiast, niezbędne jest płynne albo skokowe regulowanie prędkości można zastosować re-

gulator stopniowy wydajności albo płynny regulator tyrystorowy i podłączyć go do zacisku maksymalnej, (wysokiej) wydajności silnika.

Montaż

Możliwy jest montaż pod dowolnym kątem względem osi wentylatora. Obudowa wentylatora wykonana jest na płaskiej płycie montażowej, dzięki której wentylator może być przymocowany bezpośrednio do podłoża, ściany lub sufitu. Wentylatory mogą być ustawiane na początku, w środku lub na końcu systemu wentylacyjnego. W jednym systemie możliwe



jest zainstalowanie pary wentylatorów równolegle (w celu zwiększenia wydajności) lub szeregowo,



(w celu zwiększenia ciśnienia pracy). Do tego celu służą zestawy TTP – połączenie równoległe lub TTS – połączenie szeregowe. Żeby uprościć montaż i podpięcie, skrzynka montażowa może znajdować się w dowolnym położeniu. Przyłączenie elektryczne i instalacja powinny być wykonane zgodnie z instrukcją i elektrycznym schematem znajdującym się w DTR.

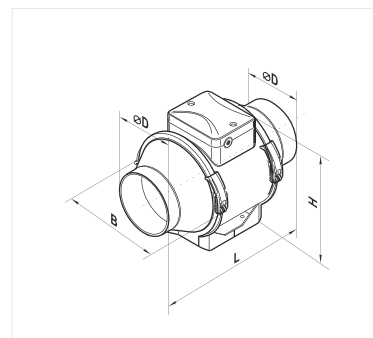

Charakterystyki techniczne:

	TT PRO 100		TT PRO 125		TT PRO 150 / TT PRO 160	
Poziom obrotów	min.	max.	min.	max.	min.	max.
Napięcie (V)	1~ 230		1~ 230		1~ 230	
Moc (W)	23	25	25	30	42	50
Pobór prądu (A)	0,10	0,11	0,11	0,13	0,19	0,22
Wydajność (m ³ /h)	180	245	240	350	415	565
Obroty (min ⁻¹)	2050	2620	1630	2300	1940	2620
Poziom hałasu [dB(A)/3 m]	27	32	29	34	37	46
Maksymalna temperatura pracy (°C)	60		60		60	
Klasa bezpieczeństwa	IP X4		IP X4		IP X4	

TT PRO

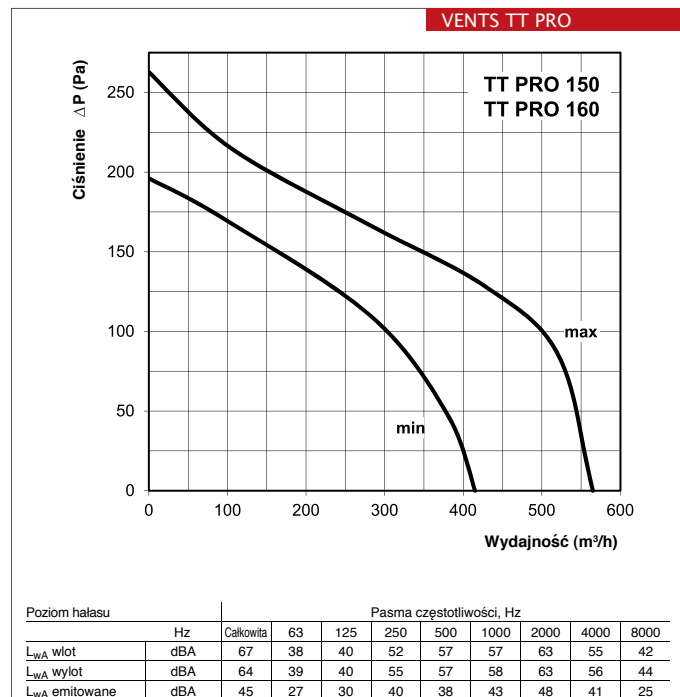
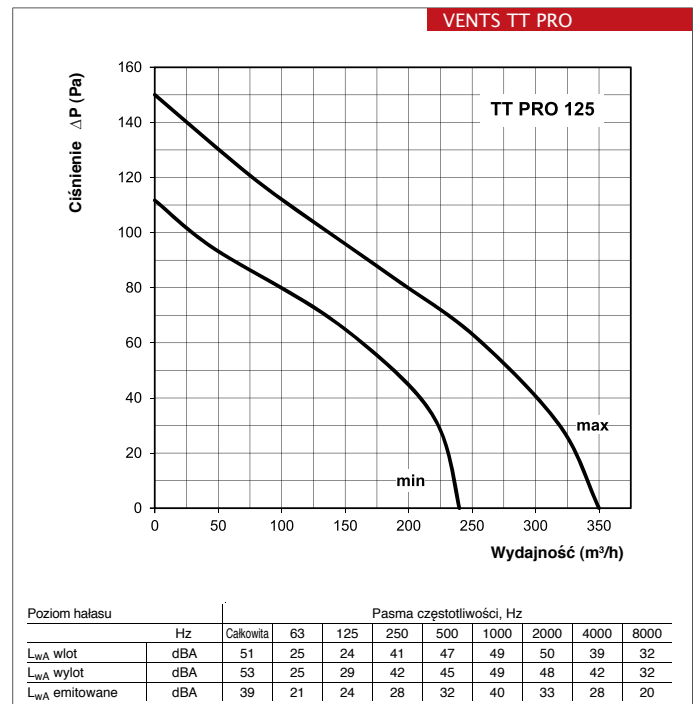
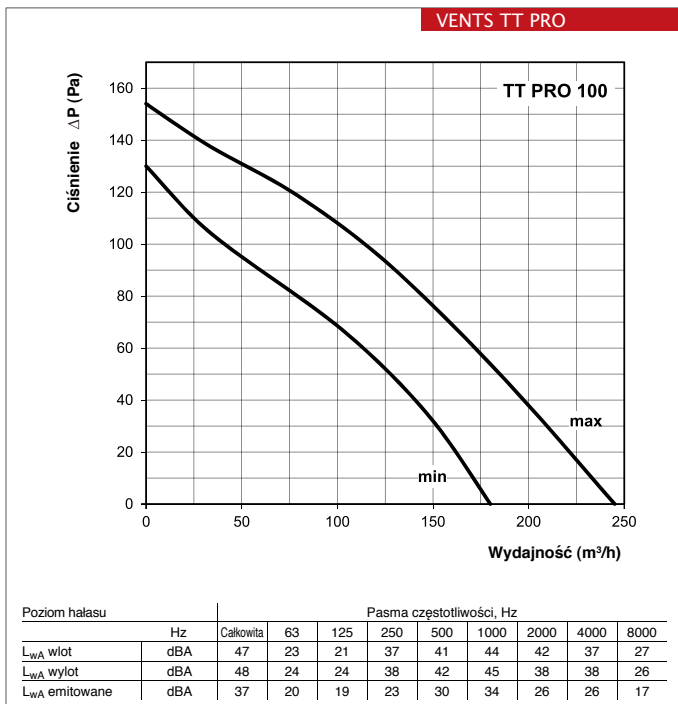
WENTYLATORY
DO SYSTEMÓW OKRĄGLYCH

WENTYLATORY DO SYSTEMÓW OKRĄGLYCH

Charakterystyki techniczne:

	TT PRO 200		TT PRO 250		TT PRO 315	
Poziom obrotów	min.	max.	min.	max.	min.	max.
Napięcie (V)	1~ 230		1~ 230		1~ 230	
Moc (W)	76	108	125	177	230	320
Pobór prądu (A)	0,34	0,48	0,54	0,79	1,0	1,42
Wydajność (m³/h)	830	1040	1110	1400	1570	2050
Obrotы (min⁻¹)	1915	2380	1955	2440	1890	2430
Poziom hałasu [dB(A)/3 m]	45	52	47	55	49	58
Maksymalna temperatura pracy (°C)	60		60		60	
Klasa bezpieczeństwa	IP X4		IP X4		IP X4	

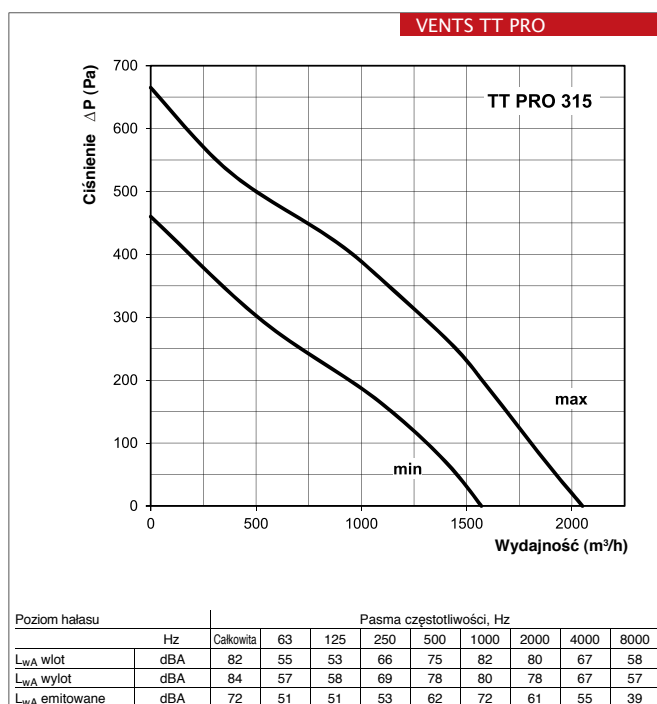
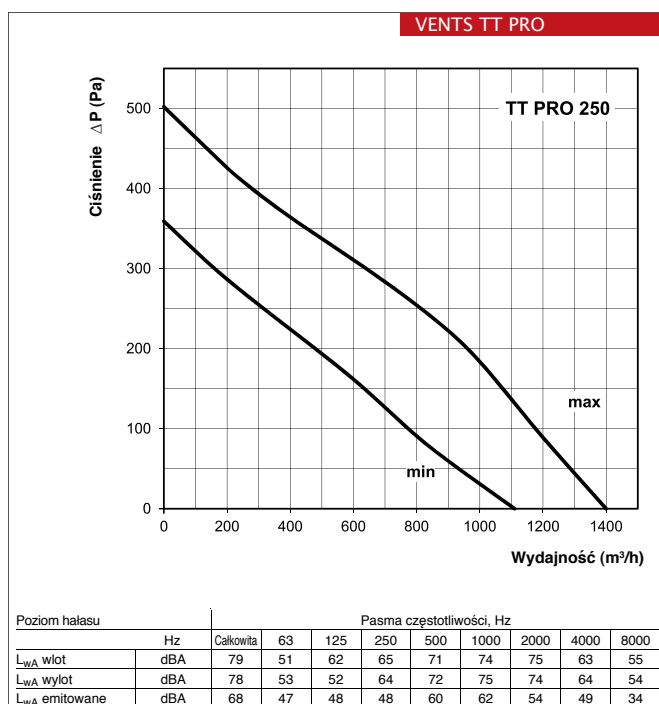
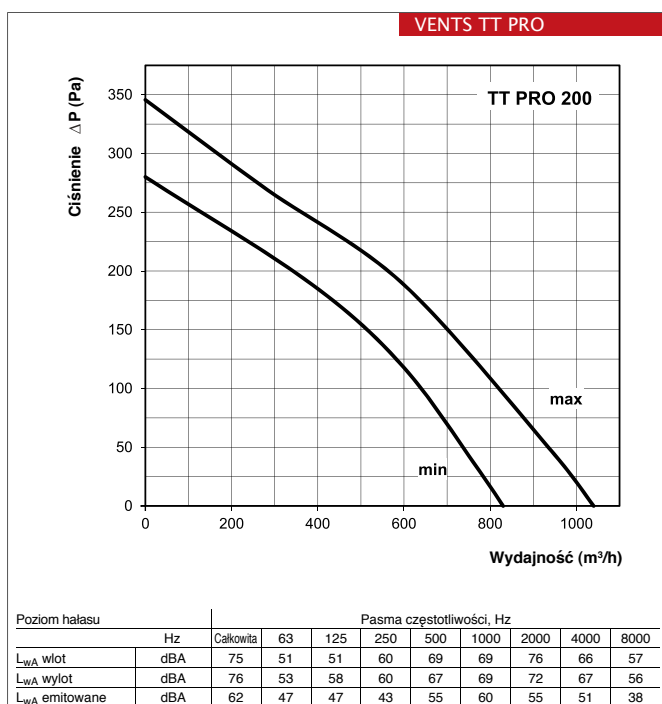

■ Przykładowe warianty zastosowania wentylatorów TT/TT Pro

▶ w łazience



▶ w pomieszczeniu biurowym



▶ równoległe instalowanie wentylatorów w magazynie w celu zwiększenia wydajności

