



KLIMATYZATOR ŚCIENNY COZY MIRROR



INSTRUKCJA OBSŁUGI I MONTAŻU

MODEL:

GWH09MB-K3

GWH12MB-K3



Dziękujemy za wybór naszego klimatyzatora GREE. Przed przystąpieniem do montażu należy dokładnie zapoznać się z niniejszą instrukcją. Instrukcję należy przechowywać w bezpiecznym miejscu.

SPIS TREŚCI

■ Środki ostrożności	2
■ Uwagi do użytkowania.....	4
■ Opis klimatyzatora	6
■ Obsługa sterownika zdalnego sterowania	7
■ Konserwacja	12
■ Rozwiązywanie problemów	14
■ Uwagi o montażu	17
■ Schemat i wymiary montażowe.....	19
■ Montaż jednostki wewnętrznej	20
■ Montaż jednostki zewnętrznej	23
■ Montaż i obsługa filtra zdrowotnego.....	24
■ Rury chłodnicze i dodatkowa ilość czynnika chłodniczego	25
■ Pierwsze uruchomienie	26



ten znaczek oznacza czynności zakazane



ten znaczek oznacza, że należy wykonywać czynności ściśle wg. opisu

Dziękujemy za wybór klimatyzatora GREE. Przed przystąpieniem do montażu należy dokładnie zapoznać się z niniejszą instrukcją. Instrukcję należy przechowywać w bezpiecznym miejscu.

Montaż urządzenia należy zlecić autoryzowanemu instalatorowi klimatyzacji, aby wykonany był zgodnie z obowiązującymi przepisami i normami. Niewłaściwy montaż może być przyczyną awarii urządzenia bądź ryzyka porażenia prądem i zranienia.

Urządzenie nie jest przeznaczone do użytkowania (włączając dzieci) przez osoby z obniżoną sprawnością psychofizyczną lub z brakiem wystarczającej wiedzy oraz doświadczenia, chyba że zapewni się odpowiedni nadzór lub przeszkolenie do obsługi urządzenia przez odpowiedzialne osoby dla zapewnienia bezpieczeństwa użytkownika. Dzieciom powinno zapewnić się odpowiedni nadzór i uświadomić, że urządzenie nie jest przeznaczone dla zabawy.



Produkt ten nie może być traktowany jako odpad gospodarstwa domowego. Powinien zostać przekazany do odpowiedniego punktu zbiórki zużytego sprzętu elektrycznego i elektronicznego.

ŚRODKI OSTROŻNOŚCI

⚠ Uziemienie: Klimatyzator musi zostać uziemiony poprzez podłączenie kabla uziemiającego do odpowiedniego miejsca na obudowie klimatyzatora.



W razie problemów skontaktuj się z elektrykiem. Nigdy nie podłączaj uziemienia do rury gazowej, wodnej ani do kanalizacyjnej lub żadnych miejsc nie uznanych za właściwe przez elektryka.

Upewnij się, że wtyczka od kabla zasilającego jest odłączona z gniazdka, gdy klimatyzator nie będzie używany przez dłuższy czas.



Unikniesz ryzyka porażenia prądem.

Ustawiaj zawsze odpowiednią temperaturę powietrza.



Różnica temperatur między wnętrzem a otoczeniem nie powinna być większa niż 5C. Odpowiednie ustawienie temperatury pozwala na bardziej ekonomiczne działanie klimatyzatora.

Kiedy klimatyzator jest włączony nie otwieraj na dłuższy czas okien bądź drzwi.

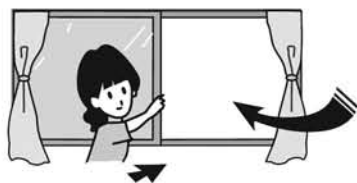

W przeciwnym razie efektywne działanie klimatyzatora może się znacznie obniżyć.

Pamiętaj, żeby nigdy nie blokować wlotu i wylotu powietrza w klimatyzatorze.

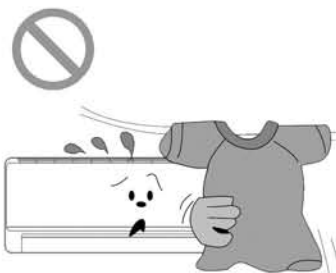

Może to spowodować zmniejszenie efektywności działania klimatyzatora, a nawet doprowadzić do pożaru.

Łatwopalne ciecz i gazy muszą się znajdować w odległości conajmniej 1 metra od klimatyzatora.



W przeciwnym razie może doprowadzić do pożaru.

Regularnie sprawdzaj stan mocowania klimatyzatora.



Uszkodzenie wsporników mocujących może doprowadzić do upadku i zniszczenia klimatyzatora.

Nie ustawiaj niczego na jedn. zewnętrznej klimatyzatora.



Może to doprowadzić do uszkodzenia klimatyzatora.

Nigdy nie naprawiaj klimatyzatora samodzielnie.



Nieprawidłowa naprawa może doprowadzić do porażenia prądem i zniszczenia urządzenia. Zawsze kontaktuj się z autoryzowanym serwisem klimatyzacji w sprawie naprawy klimatyzatora.

ŚRODKI OSTROŻNOŚCI

Zasilanie do klimatyzatora powinno być wykonane zgodnie z odpowiednimi przepisami lokalnymi i krajowymi. Nigdy nie wymieniaj kabla zasilającego samodzielnie, a w przypadku jego uszkodzenia musi zostać wymieniony przez elektryka.



Ustaw kierunek strumienia powietrza odpowiednio. Kiedy klimatyzator jest włączony wciśnij przycisk ustawiania żaluzji na sterowniku i ustaw właściwy kierunek nawiewu.

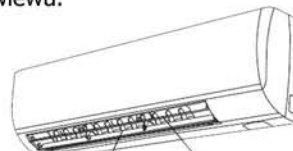

ruch żaluzji prawo/lewo ruch żaluzji góra/dół

Nigdy nie wkładaj palców ani innych rzeczy do wlotu bądź wylotu powietrza z klimatyzatora.



Może to doprowadzić do wypadku.

Nigdy nie kieruj strumienia powietrza prosto na zwierzęta lub rośliny, bo może to być niekorzystne dla ich zdrowia bądź wzrostu..

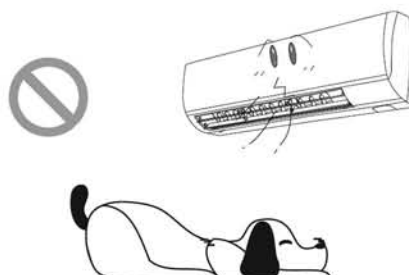

Nigdy nie przyskaj wodą podczas mycia jednostki klimatyzatora.



W przeciwnym razie może dojść do porażenia prądem.

Nigdy nie ustawiaj klimatyzatora w pobliżu urządzeń wytwarzających ciepło.



W przeciwnym razie niecałkowite spalanie może doprowadzić do powstania tlenku węgla i śmiertelnego zatrucia!

Nigdy nie kieruj strumienia powietrza w swoją stronę przez zbyt długi okres czasu i nie ustawiaj zbyt niskiej temperatury w pomieszczeniu.

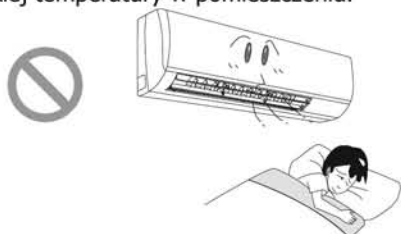

W przeciwnym razie mogą wystąpić problemy zdrowotne

Klimatyzator nie może być używany w celu osuszania ubrań lub chłodzenia żywności.

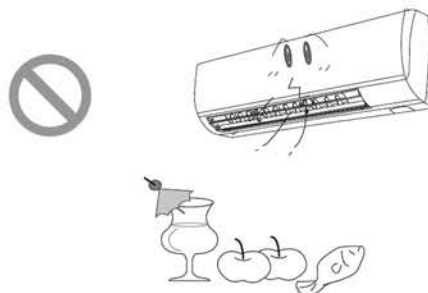

UWAGI DO UŻYTKOWANIA

Zasada działania i i specjalne funkcje trybu chłodzenia

Zasada:

Jednostka wewnętrzna klimatyzatora zasysa ciepłe powietrze, ochładza je i wydmuchuje schłodzone do pomieszczenia. Wydajność chłodzenia obniża się wraz ze wzrostem temperatury zewnętrznej.

Funkcja anti-freeze:

Jeśli klimatyzator pracuje w trybie chłodzenia i przy niskiej temperaturze w trybie chłodzenia, na powierzchni wymiennika może pojawić się szron. Kiedy temperatura na wymienniku obniży się poniżej 0°C, mikrokomputer wyłączy kompresor w jednostce zewnętrznej w celu ochrony urządzenia.

Zasada działania i i specjalne funkcje trybu grzania

Zasada:

- * Jednostka wewnętrzna klimatyzatora zasysa powietrze chłodne z pomieszczenia, ogrzewa i nadmuchuje ciepłe do pomieszczenia. Wydajność grzania spada wraz ze spadkiem temperatury zewnętrznej.
- * Jeśli temperatura powietrza na zewnątrz jest bardzo niska użyj jednocześnie także innego urządzenia grzewczego w celu utrzymania właściwej temperatury w pomieszczeniu.

Odszranianie:

- * Kiedy temperatura na zewnątrz jest niska, ale wilgotność bardzo wysoka na jednostce zewnętrznej może pojawić się szron. Doprowadzi to do zmniejszenia efektywności grzania. Dlatego uruchomi się wtedy funkcja odszraniania, a tryb grzania zostanie zatrzymany na okres 8-10 minut.
- * Po włączeniu odszraniania wyłączy się wentylator zarówno w jedn. wewnętrznej jak i zewnętrznej.
- * Podczas odszraniania, wskaźnik na panelu sterowania jednostki wewnętrznej będzie migać, a z jednostki zewnętrznej może wydostawać się para. Jest to spowodowane bardzo szybkim odszranianiem.
- * Tryb grzania uruchomi się automatycznie zaraz po zakończeniu odszraniania.

Funkcja "gorącego startu" :

W trybie grzania w następujących trzech przypadkach jednostka wewnętrzna nie załączy wentylatora dopóki nie będzie osiągnięta odpowiednia temperatura, aby nie nawiewać chłodnego powietrza, (trwa to około 2 minut):

1. Uruchomienie trybu grzania.
2. Koniec odszraniania.
3. Grzanie przy niskiej temp.

Łagodny nawiew:

W następujących sytuacjach, wentylator jednostki wewnętrznej będzie nadmuchiwać łagodnie powietrze i żaluzje nawiewne ustawią się w odpowiedniej pozycji:

1. W trybie grzania jednostka włączy się, a sprężarka nie osiągnie odpowiednich warunków do uruchomienia.
2. W trybie grzania, temperatura ustawiona na sterowniku zostanie osiągnięta i sprężarka zatrzyma się na około 1 min.

UWAGI DO UŻYTKOWANIA

Zakres temperatur pracy (zewnętrznej) dla jednostki tylko chłodzącej jest: $-7^{\circ}\text{C} \sim 43^{\circ}\text{C}$;
dla pompy ciepła jest: $-7^{\circ}\text{C} \sim 24^{\circ}\text{C}$.

Instrukcja obsługi- Załącznik

To urządzenie zawiera fluorowane gazy z efektem cieplarnianym objętym Protokołem z Kioto. Konserwacja i usuwanie powinny być wykonywane tylko przez wykwalifikowany personel. Gaz chłodniczy R410A, GWP = 1975.

Dodatkowe uzupełnienie czynnika chłodniczego.

Zgodnie z rozporządzeniem (WE \ 84212006 na temat fluorowanych gazów cieplarnianych), w przypadku dodatkowego uzupełnienia czynnika chłodniczego, jest obowiązkowe:

- Wypełnić etykietę dołączoną do urządzenia, wpisując ilość fabrycznie napełnionego czynnika chłodniczego (patrz wytyczne etykiety), dodatkową ilość czynnika chłodniczego i całkowitą ilość.
- Nakleja się etykietę tuż przy tabliczce znamionowej przymocowanej na obudowie jednostki. Dla klimatyzatora typu split nakleja etykietę na jednostce zewnętrznej.



Użyj wodoodpornego pisaka.

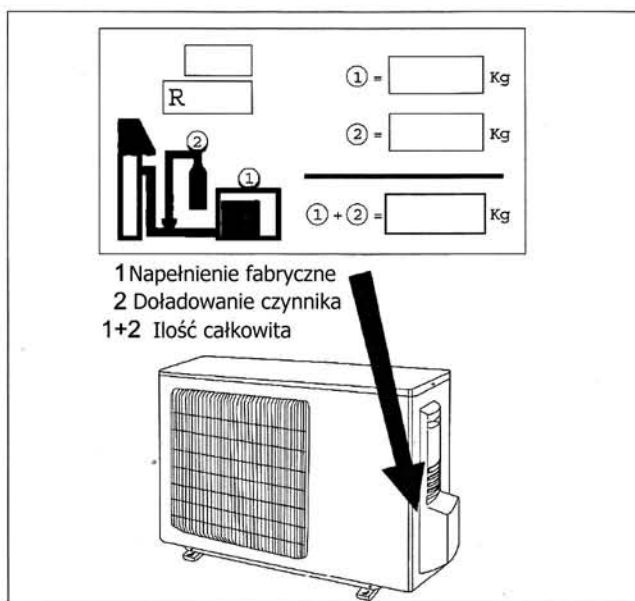

OPIS KLIMATYZATORA

Jednostka wewnętrzna

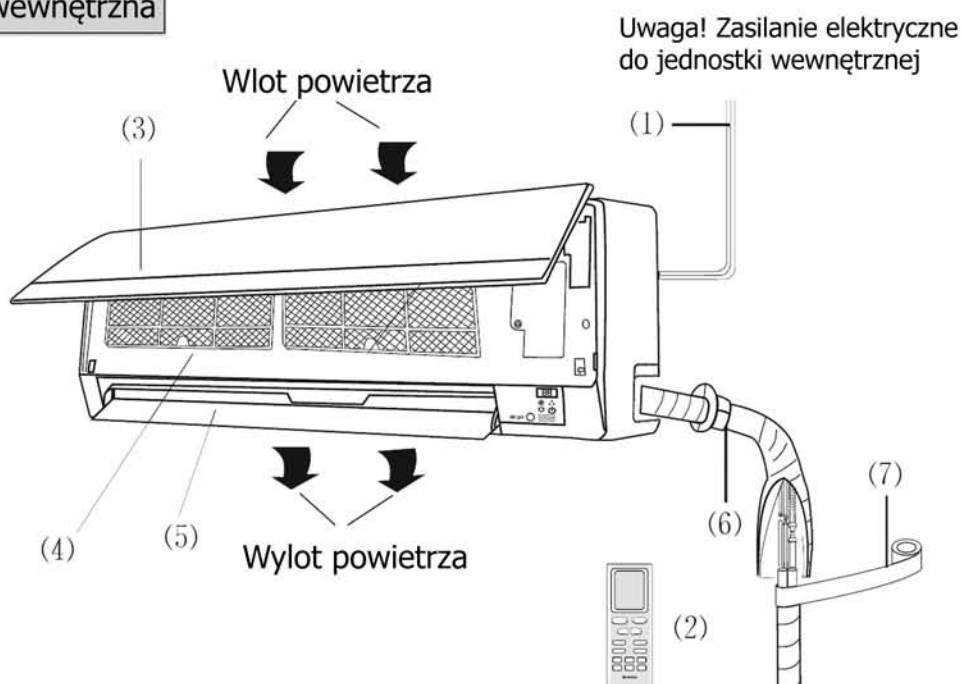

Jednostka zewnętrzna

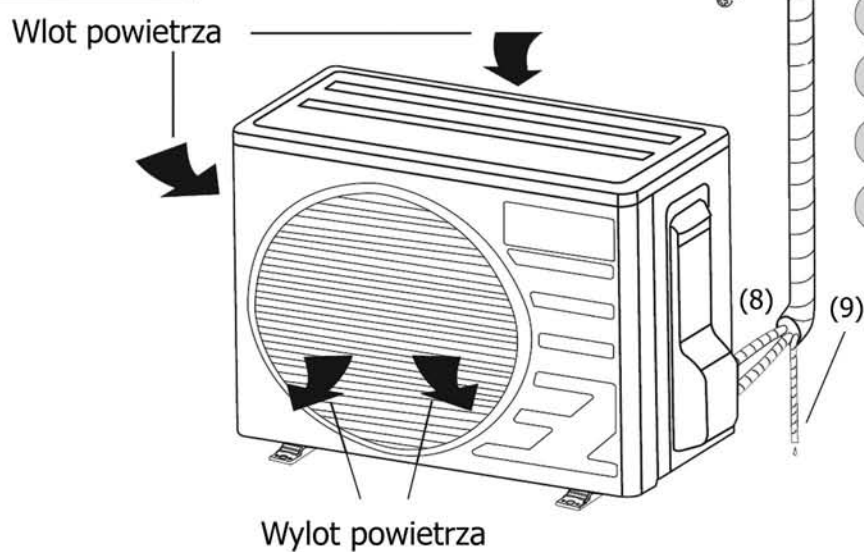

- (1) kabel zasilania
- (2) sterownik
- (3) panel przedni
- (4) filtr powietrza
- (5) żaluzja nawiewna
- (6) osłona rury
- (7) taśma ochronna
- (8) kable sterowania
- (9) rura skroplin

OBŚLUGA STEROWNIKA ZDALNEGO STEROWANIA



1 ON/OFF

Naciśnij ten przycisk, aby włączyć lub wyłączyć urządzenie.

2 MODE

Naciśnij i wybierz tryb pracy (auto/chłodzenie/osuszanie/wentylacja/grzanie).

3 -

Naciśnij go i zmniejsz ustawienie temperatury.

4 +

Naciśnij go i zwiększ ustawienie temperatury.

5 FAN

Naciśnij go i ustaw prędkość wentylatora.

6

Naciśnij go i ustaw ruch żaluzji góra i dół.

7 CLOCK

Naciśnij go i ustaw aktualny czas.

8 TIMER ON

Naciśnij go i ustaw czas automatycznego włączenia urządzenia.

9 X-FAN

(X-FAN jest alternatywną nazwą dla funkcji BLOW - samooczyszczania wymiennika).

10 TEMP

Funkcja wyświetlania temperatury.

11 TIMER OFF

Czas automatycznego wyłączenia urządzenia

12 TURBO

Funkcja intensywnego chłodzenia/grzania.

13 SLEEP

Funkcja trybu nocnego.

14 LIGHT

Naciśnij go i włącz/wyłącz podświetlenie.

* - to jest uniwersalny sterownik bezprzewodowy, przeznaczony do różnych typów klimatyzatorów GREE. Niektóre funkcje których klimatyzator nie posiada nie będą działać w trakcie naciskania przycisków sterownika.

OBSŁUGA STEROWNIKA ZDALNEGO STEROWANIA

Nazwy i funkcje sterownika bezprzewodowego

1 ON/OFF :

Wciśnięcie przycisku włącza urządzenie. Ponowne wciśnięcie wyłącza urządzenie.

2 MODE :

Za każdym naciśnięciem tego przycisku tryb pracy będzie wybierany, zaczynając od trybu AUTO (automatycznego), COOL (chłodzenia), DRY (osuszania), FAN (wentylacji) i HEAT (grzania) jak poniżej:

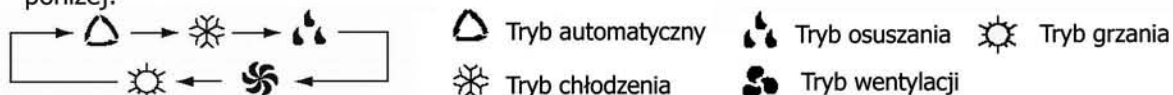

Tryb automatyczny jest standardowo ustawiony po włączeniu urządzenia. W trybie tym, temperatura nie jest wyświetlana. Urządzenie automatycznie wykonuje zmiany w trybie pracy, aby osiągnąć ustaloną temperaturę w pomieszczeniu.

3 — Wciśnięcie przycisku obniża ustawienie temperatury. Przytrzymanie przycisku przez około 2 sekundy przyspiesza zmianę ustawień. W trybie AUTO, ustawienie temperatury nie jest możliwe.

4 + : Wciśnięcie przycisku zwiększa ustawienie temperatury. Przytrzymanie przycisku przez około 2 sekundy przyspiesza zmianę ustawień. W trybie AUTO, ustawienie temperatury nie jest możliwe.

5 FAN : Przycisk jest używany do ustawienia prędkości wentylatora, począwszy od prędkości AUTO, i z powrotem prędkość AUTO.



Uwaga. W trybie osuszanie prędkość wentylatora zawsze jest tylko niska

6 RUCH ŻALUZJI W GÓRĘ I W DÓŁ

Przycisk ustawiania kąta nawiewu powietrza góra i dół, wg. cyklicznych ustawień wg poniższego:

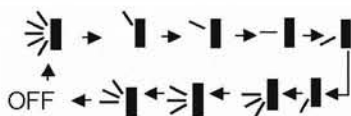

Ten sterownik jest uniwersalny. Jeśli wysłany zostanie sygnał przez sterownik, to 3 poniższe stany oznaczają zmianę ustawień żaluzji, aż do uzyskania maksymalnego kąta odchylenia.

Jeśli ruch żaluzji zostanie zatrzymany, pozostaną one w aktualnej pozycji zatrzymania.



Ikonka oznacza ruch żaluzji w górę i w dół w jednej z pięciu pozycji jak pokazano poniżej:



OBSŁUGA STEROWNIKA ZDALNEGO STEROWANIA

Nazwy i funkcje sterownika bezprzewodowego

7 CLOCK :

Naciśnij przycisk CLOCK, to tryb ustawień zegara. Na wyświetlaczu pojawi się ikonka  migająca. W ciągu 5 sekund naciskając przyciski "+" lub "-" możemy zmieniać ustawienie godziny. Jeśli przytrzymamy wciśnięty przycisk powyżej 2 sekund wartości w polu minutowym będą się zmieniać szybciej z 1 minuty co 0.5 sekundy do 10 minut co 0.5 sekundy. Po ustawieniu wciśnij ponownie przycisk CLOCK aby zatwierdzić ustawienia. Ikonka  będzie się wyświetlać w sposób ciągły.

8 TIMER ON :

Naciśnij przycisk TIMER ON, ikonka  i "ON" zaczną migać na wyświetlaczu. Ustawianie czasu włączenia zaczyna się od wyświetlenia wartości "00:00". Gdy w ciągu 5 sekund wciśniemy przycisk "+" lub "-" podczas migania ikonki, wprowadzić można odpowiedni czas, każde naciśnięcie zwiększa lub zmniejsza ustawienia o 1 minutę. Przytrzymując przycisk "+" lub "-" przez ponad 2,5 sekundy można szybciej zmieniać wartości ustawiane. Po ustawieniu czasu naciśnięcie przycisk TIMER ON w ciągu 5 sekund Ustawienia zostaną zatwierdzone. Przed ustawieniem czasu włączenia, należy wcześniej ustawić aktualny czas za pomocą funkcji CLOCK. Aby skasować ustawienia TIMER ON wystarczy powtórnie nacisnąć przycisk TIMER ON.

9 X-FAN:

Naciśnięcie przycisku X-FAN powoduje włączenie funkcji samoczyszczenia, która polega na osuszeniu parownika jednostki wewnętrznej. Będzie pracował tylko wentylator jednostki wewnętrznej przez 10min po wyłączeniu urządzenia. Ikonka  będzie wyświetlana na wyświetlaczu. Funkcja ta działa gdy klimatyzator pracował w trybie COOL (chłodzenia) lub DRY (osuszania). W pozostałych trybach pracy funkcja nie jest dostępna. Standardowo funkcja X-FAN jest wyłączona.

10 TEMP:

Wciskając przycisk TEMP zostanie wyświetlona: ustawiona temperatura, temp. wewnątrz pomieszczenia, temperatura na zewnątrz.

Po 5 sekundach lub jeśli w ciągu 5 sekund otrzyma sterownik inny sygnał powróci do wyświetlania ustawionej temperatury przez użytkownika. Standardowo na wyświetlaczu sterownika jest wyświetlana temperatura ustawiona przez użytkownika i tylko ten stan wyświetla ten model klimatyzatora. Po naciśnięciu przycisku TEMP usłyszymy klik w jednostce wewnętrznej, ale dalej będzie wyświetlać aktualną temperaturę ustawioną przez użytkownika.

11 TIMER OFF:

Naciśnij przycisk TIMER OFF w celu ustawienia czasu wyłączenia. Ustawienia czasu wyłączenia TIMER OFF są analogiczne jak czasu włączenia TIMER ON.

12 TURBO:

Przyciskiem TURBO możemy włączyć lub wyłączyć działanie funkcji, gdy klimatyzator pracuje w funkcji chłodzenia lub grzania. Normalnie tryb turbo jest wyłączony. Funkcja ta służy do szybkiego chłodzenia lub grzania z intensywnym nawiewem powietrza. Funkcja TURBO nie jest dostępna w trybie osuszania, automatycznym lub wentylacji.



◆ OBSŁUGA STEROWNIKA ZDALNEGO STEROWANIA

Nazwy i funkcje sterownika bezprzewodowego

13 SLEEP:

Wciśnięcie przycisku włącza funkcję trybu nocnego, ponowne wciśnięcie wyłącza ją. Funkcja ta jest aktywna w trybie chłodzenia, grzania i osuszania w celu uzyskania optymalnych wartości temperatury w czasie planowanego nocnego działania klimatyzatora.

14 LIGHT:

Wciśnięcie przycisku powoduje włączenie/ wyłączenie podświetlenia panelu sterowania. Kiedy jest włączone podświetlenie ikonka  będzie wyświetlona na wyświetlaczu. Po wyłączeniu wskaźnik w postaci ikonki  nie będzie wyświetlany na sterowniku.

Kombinacja przycisków "+" oraz "-": blokada klawiatury

Wciśnięcie jednocześnie przycisków "+" oraz "-" blokuje lub odblokuje przyciski sterownika. Jeśli są zablokowane, wyświetla się ikona . Jeśli w tym czasie naciśnie się jakikolwiek przycisk, wtedy ikona  będzie migać trzykrotnie.

Kombinacja przycisków "MODE" oraz "-": przełączanie pomiędzy stopniami Celcjusza a Farenheita
Kiedy urządzenie jest wyłączone, wciśnięcie równoczesne przycisków "MODE" oraz "-" pozwoli na przełączenie między °C a °F.

Funkcja samooczyszczania (X-FAN)

Wentylator jednostki wewnętrznej pracuje po wyłączeniu urządzenia przez kilka minut, osuszając wymiennik w celu utrzymania go w czystości. Funkcja ta nie jest dostępna gdy klimatyzator pracował w trybie auto, wentylacji i grzania.



◆ OBSŁUGA STEROWNIKA ZDALNEGO STEROWANIA

Wymiana baterii w sterowniku

1. Delikatnie naciśnij z tyłu  sterownika bezprzewodowego i pociągnij w kierunku oznaczonym strzałką, aby zdjąć tylną klapkę sterownika
2. Wyciągnij stare baterie.
3. Włóż dwie nowe baterie typu AAA 1.5V, zwracając uwagę na polaryzację.
4. Zamontuj tylną klapkę.

★ UWAGA:

- Przy wymianie baterii nie używaj jednocześnie starych i nowych baterii, w przeciwnym razie istnieje ryzyko niewłaściwej pracy sterownika.
- Jeśli sterownik nie będzie używany przez dłuższy czas, należy wyjąć z niego baterie, aby nie dopuścić do wycieku elektrolitu i do możliwego w związku z tym uszkodzenia sterownika.
- Nie powinno przekraczać się max. odległości działania sterownika.
- Sterownik powinien być w odległości min. 1 m od sprzętu RTV.
- Jeśli sterownik nie pracuje normalnie, proszę wyjąć baterie, odczekać około 30 sekund, włożyć je ponownie i spróbować. Jeżeli to nie pomogło należy wymienić baterie na nowe.

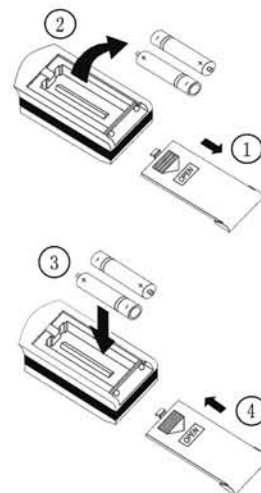

Schemat wymiany baterii sterownika

KONSERWACJA



Uwaga

- Zawsze sprawdź czy przed czyszczeniem klimatyzatora zasilanie jest wyłączone. W przeciwnym razie może dojść do porażenia prądem.
- Wilgoć może spowodować porażenie prądem. Nigdy nie spryskuj wodą klimatyzatora podczas jego czyszczenia.
- Łatwopalne ciecze (np. rozpuszczalnik czy benzyna) mogą doprowadzić do uszkodzenia klimatyzatora. (Używaj tylko miękkich i suchych szmatek do czyszczenia jednostki, lub lekko zwilżonych wodą z dodatkiem łagodnego detergentu.

Czyszczenie panelu przedniego

Do czyszczenia panela używaj ciepłej wody (poniżej 45 C) z łagodnym detergentem następnie osusz szmatką mokre elementy.

Uwaga: Proszę nie spryskiwać panelu wodą, ponieważ pod panelem znajdują się elementy elektroniczne i elektryczne, które mogłyby ulec uszkodzeniu.

Czyszczenie filtra powietrza (zalecane co 3 miesiące)

Uwaga: W zależności od środowiska w jakim pracuje klimatyzator, filtry powietrza powinny być czyszczone częściej, jeżeli wymagają tego warunki. Przy czyszczeniu filtra uważaj, aby nie skaleczyć palców o ostre krawędzie aluminiowych lameli parownika jedn. wewnętrznej.

① Ściągnij w dół filtr powietrza.

Unieś przedni panel chwytając za niego obiema rękami i pociągnij go za końce zgodnie z kierunkiem strzałek, aby go ściągnąć. Zobacz na rys. 4 (a,b).

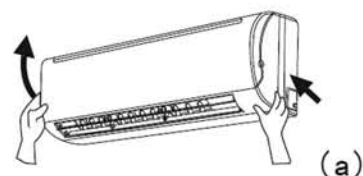

② Wyczyść filtr powietrza.

Wyczyść filtr odkurzaczem albo przemyj bieżącą wodą. Jeśli jest bardzo brudny użyj ciepłej wody (poniżej 45C) z łagodnym detergentem, a następnie osusz w zacienionym miejscu.

UWAGA! Aby zapobiec odbarwieniom i uszkodzeniu nie używaj wody o temperaturze wyższej niż 45C, a także nigdy nie osuszaj nad ogniem, bo może to doprowadzić do pożaru lub deformacji filtra.

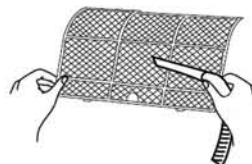

Rys.4

③ Włóż filtr powietrza.

Włóż na miejsce filtr powietrza i zamknij panel przedni zgodnie z kierunkiem strzałek, aż do usłyszenia kliknięcia zatrzasku.

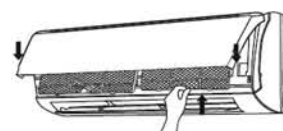

Sprawdzenie przed nowym sezonem

- ① Sprawdź czy wlot/wylot powietrza z jednostek zewnętrznej i wewnętrznej nie jest zablokowany.
- ② Sprawdź czy urządzenie jest prawidłowo uziemione.
- ③ Sprawdź czy baterie sterownika bezprzewodowego są sprawne.
- ④ Sprawdź czy obudowa jednostki zewnętrznej nie jest uszkodzona. W przypadku uszkodzeń niezwłocznie skontaktuj się z autoryzowanym serwisem.

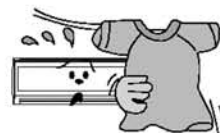

Sprawdzanie po sezonie

- ① Odłącz zasilanie klimatyzatora.
- ② Wyczyść filtr powietrza i obudowę jednostki zewnętrznej i wewnętrznej.
- ③ Wyczyść jednostkę zewnętrzną z kurzu i innych zabrudzeń.
- ④ W razie potrzeby zabezpiecz obudowę jednostki zewnętrznej przed korozją, wpływem deszczu, kurzu.

ROZWIĄZYWANIE PROBLEMÓW



UWAGA

- Nigdy samodzielnie nie naprawiaj klimatyzatora. Nieprawidłowa naprawa może spowodować porażenie prądem, więc zawsze kontaktuj się z serwisem GREE.

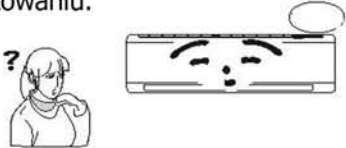
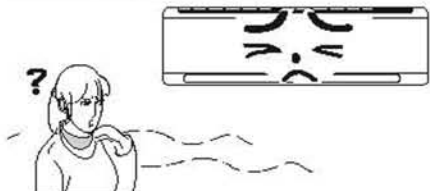
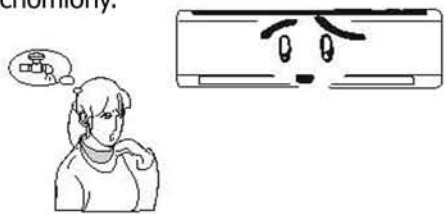
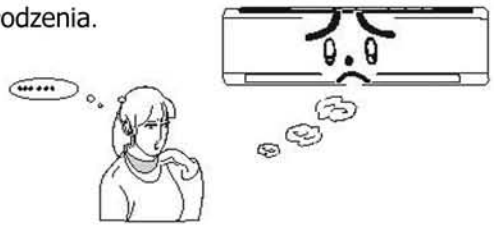
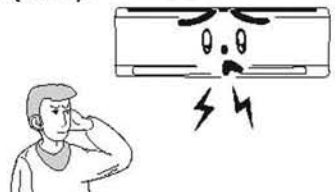
PROBLEM	MOŻLIWE PRZYCZYNY
<p>Klimatyzator nie uruchamia się natychmiast po zrestartowaniu.</p> 	<p>Aby chronić klimatyzator przed zbyt częstym restartowaniem mikroprocesor kontroluje załączenie poprzez trzyminutowe opóźnienie przed kolejnym uruchomieniem urządzenia.</p>
<p>Klimatyzator wydaje nieprzyjemny zapach podczas uruchamiania.</p> 	<p>Klimatyzator samoczynnie nie może wydalać nieprzyjemnych zapachów. Może to być spowodowane jego zabrudzeniem. Rozwiązanie: Wyczyść filtr powietrza. Jeśli to nie przyniesie skutku klimatyzator musi zostać dokładnie oczyszczony. W tym celu skontaktuj się z autoryzowanym serwisem klimatyzacji.</p>
<p>Słychać "szum wody" kiedy klimatyzator jest uruchomiony.</p> 	<p>Kiedy klimatyzator jest uruchomiony lub gdy załącza się sprężarka lub wyłącza po wyłączeniu klimatyzatora możesz słyszeć taki dźwięk. Jest to spowodowane odgłosami przepływającego czynnika chłodniczego. To nie jest oznaką awarii.</p>
<p>Czasami z klimatyzatora wydobywa się obłok pary wodnej podczas pracy w trybie chłodzenia.</p> 	<p>To może się zdarzyć kiedy temperatura i wilgotność są wysokie. Jest to spowodowane szybkim ochładzaniem się powietrza. Po krótkim czasie para zniknie, a temperatura i wilgotność się obniżą.</p>
<p>Słychać ciche trzaski kiedy klimatyzator jest włączany i wyłączany.</p> 	<p>To dźwięk elementów plastikowych panela lub innych części spowodowany zmianami temperatury.</p>

ROZWIĄZYWANIE PROBLEMÓW

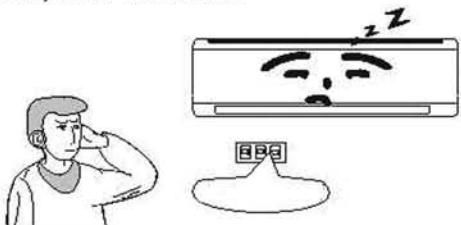
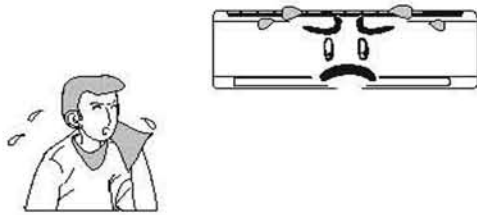
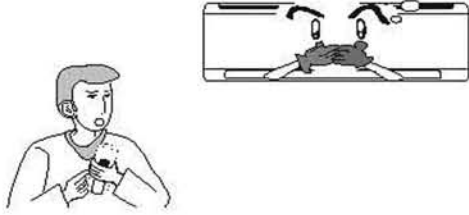
PROBLEM	MOŻLIWE PRZYCZYNY
<p>Klimatyzator nie działa.</p> 	<ul style="list-style-type: none"> • Czy zasilanie jest podłączone? • Czy zadziałał bezpiecznik obwodu? • Czy napięcie nie jest zbyt niskie lub wysokie? • Czy wtyczka zasilania jest podłączona? • Czy funkcja timera została właściwie ustawiona?
<p>Wydajność chłodzenia (grzania) jest niewystarczająca</p> 	<ul style="list-style-type: none"> • Czy ustawienia temperatury są prawidłowe? • Czy wlot/wylot powietrza nie jest zatkany? • Czy filtr powietrza nie jest zabrudzony? • Czy drzwi i okna są zamknięte? • Czy przepływ powietrza nie jest ustawiony na "niska prędkość" ? • Czy w pokoju nie ma innego źródła ciepła?
<p>Pilot zdalnego sterowania nie działa.</p> 	<ul style="list-style-type: none"> • Pilot zdalnego sterowania czasami nie może wykonać jakiejś operacji z powodu np. zakłóceń. Aby go zrestartować wyłącz/włącz zasilanie. • Czy sygnał pilota nie jest blokowany? Max. odległość zasięgu pilota to 8m. • Sprawdź stan baterii. Jeśli są wyładowane wymień na nowe. • Czy pilot zdalnego sterowania nie jest uszkodzony?
<p>Woda wycieka z jednostki wewnętrznej.</p>	<ul style="list-style-type: none"> • Wilgotność powietrza jest bardzo duża. • Nastąpił wyciek z odpływu skroplin. • Rura skroplin jest osadzona zbyt luźno.
<p>Woda wycieka z jednostki zewnętrznej.</p>	<ul style="list-style-type: none"> • W trybie chłodzenia woda może kondensować się na rurze chłodniczej. • Skropliny mogą pojawić się w trybie grzania na skraplaczu jednostki zewnętrznej. • Skropliny wypływają w trybie odszraniania skraplacza jednostki zewnętrznej.
<p>Jednostka wewnętrzna wydaje dziwne dźwięki.</p>	<ul style="list-style-type: none"> • Powodem dźwięku jest uruchamianie się wentylatora lub kompresora. • Klimatyzator może wydawać dźwięki, kiedy pracuje w trybie chłodzenia i kiedy jest wyłączany. Jest to spowodowane przepływem freonu w instalacji chłodniczej.

ROZWIĄZYWANIE PROBLEMÓW

PROBLEM	MOŻLIWE PRZYCZYNY
Powietrze nie wydostaje się z klimatyzatora.	<ul style="list-style-type: none"> ● W trybie grzania, kiedy temperatura wewnątrz na parowniku jest bardzo niska, jednostka wewnętrzna nie pracuje przez około 2 minuty, aby nie nawiewać zimnego powietrza. ● W trybie grzania, kiedy na zewnątrz jest niska temperatura i duża wilgotność, w takich warunkach skraplacz jednostki zewnętrznej może ulec oszronieniu. Wtedy urządzenie uruchomi automatycznie tryb odszraniania, jednostka wewn. przestanie nawiewać powietrze przez około 3-12 minut. W czasie odszraniania woda lub para pojawi się na powierzchni skraplacza. ● W trybie osuszania wentylator może się zatrzymać, aby ochronić parownik przed skraplaniem wody, a w efekcie wzrośnięciu temperatury.
Na wylocie powietrza z klimatyzatora pojawia się wilgoć.	<ul style="list-style-type: none"> ● Kiedy klimatyzator jest uruchomiony, a wilgotność w pomieszczeniu jest bardzo duża, wilgoć może kondensować na wylocie powietrza i kapać na ziemię.



Niezwłocznie zatrzymaj urządzenie i wyciąg wtyczkę zasilania, skontaktuj się z serwisem klimatyzacji w następujących przypadkach

Klimatyzator wytwarza przenikliwy dźwięk podczas pracy.
 Klimatyzator wydziela brzydkie zapachy podczas pracy.
 Woda kapie na podłogę z jednostki wewnętrznej.
 Bezpiecznik na zasilaniu elektrycznym często wyłącza się.
 Nieostrożnie opryskano wodą jedn. wewn. klimatyzatora
 Dochodzi do nienormalnego grzania się przewodu zasilającego i wtyczki zasilania.

Wyłącz klimatyzator i odłącz natychmiast zasilanie.

UWAGI O MONTAŻU



Ważne uwagi

Nie powinno się podłączać innych urządzeń elektrycznych do obwodu klimatyzatora. Po szczegółowe wytyczne do warunków montażu zgłoś się do swojego dystrybutora energii, zwłaszcza jeżeli do instalacji elektrycznej jest przyłączone już wiele urządzeń takich jak: pralki automatyczne, klimatyzatory i kuchenki elektryczne.

Aktualne dane techniczne znajdują się na tabliczce znamionowej urządzenia. Upewnij się, że okablowanie jednostki będzie wykonane przez wykwalifikowany personel zgodnie z obowiązującymi normami i przepisami a także niniejszą instrukcją. Przekrój przewodu zasilania elektrycznego musi być zgodny ze specyfikacją techniczną i odpowiednimi normami.

Wszystkie materiały do montażu muszą być zgodne z normami i lokalnymi przepisami. Wszystkie połączenia elektryczne muszą być zgodne ze schematem okablowania znajdującym się na wewnętrznej obudowie pokrywy klimatyzatora.

Dla zasilania klimatyzatora powinien być wykonany niezależny obwód elektryczny z odpowiednim bezpiecznikiem, gdzie odległość między stykami musi być conajmniej 3mm. Należy wykonać poprawne uziemienie klimatyzatora.

Jeżeli przewód zasilania jest uszkodzony należy niezwłocznie go wymienić na nowy. Używanie uszkodzonego przewodu jest niebezpieczne i grozi pożarem lub porażeniem prądem.

Niepoprawne podłączenie może spowodować ryzyko uszkodzenia urządzenia. Nie ciągnij za przewód elektryczny podłączony już do zacisków.

Urządzenie nie jest przeznaczone do obsługi przez dzieci lub osoby w podeszłym wieku. Dzieci powinny używać klimatyzator pod nadzorem osób dorosłych, zdając sobie sprawę, że urządzenie nie służy do zabawy.

Wybór właściwego miejsca montażu

Montaż w miejscach wymienionych poniżej może powodować problemy. Jeśli to nieuniknione skontaktuj się ze sprzedawcą lub serwisem klimatyzatorów GREE:

- * Miejsce o dużej zawartości oleju maszynowego.
- * Miejsce o dużym stopniu zasolenia, np. blisko morza.
- * Miejsce o zawartości lotnych siarczków i temu podobnych oparów gazów.
- * Miejsce gdzie są generowane fale elektromagnetyczne wysokiej częstotliwości przez np. spawarki czy sprzęt medyczny.
- * Inne miejsca o szczególnie niekorzystnych własnościach, nie wymienione tutaj.

UWAGI O MONTAŻU

Wybór miejsca montażu dla jednostki wewnętrznej

Wlot i wylot powietrza nie może być zasłonięty i powietrze powinno docierać do wszystkich części pomieszczenia.

Wybór miejsca montażu powinien uwzględniać łatwe połączenie z jednostką zewnętrzną.

Lokalizacja powinna uwzględniać dogodne miejsce odprowadzenia skroplin.

Należy unikać miejsc do montażu, gdzie są źródła ciepła, wysokiej wilgotności, łatwopalnych gazów.

Miejsce montażu powinno utrzymać ciężar urządzenia i nie przenosić wibracji.

Upewnij się, że warunki montażu są zgodne z zaleceniami podanymi przez producenta.

Upewnij się, że pozostało miejsce dla obsługi i serwisu klimatyzatora.

Miejsce montażu powinno być oddalone o conajmniej 1m od urządzeń elektrycznych takich jak TV, sprzęt audio itp.

Miejsce montażu powinno zapewniać łatwy dostęp do czyszczenia filtrów powietrza.

Nie umieszczaj urządzeń w pomieszczeniach takich jak: suszarnie, łaźnie, prysznice lub baseny.

Wybór miejsca montażu jednostki zewnętrznej

Miejsce montażu powinno spełniać następujące warunki:

- gdzie warunki będą optymalne i zgodne z oczekiwaniami klienta.
- będzie dobrze wentylowane.
- będzie chronione przed silnym wiatrem, wstrząsami, gdzie urządzenie będzie mogło stać poziomo.
- w którym wydmuch ciepłego powietrza i hałas wentylatora nie będzie przeszkadzał sąsiadom.
- w którym nie ma oparów łatwopalnych gazów.
- gdzie przedmioty znajdujące się pod urządzeniem nie będą wrażliwe na skropliny.
- gdzie będzie łatwy dostęp do czyszczenia i serwisu klimatyzatora.
- gdzie silne podmuchy wiatru nie będą skierowane bezpośrednio na wylot powietrza z urządzenia.

Środki ostrożności przy podłączeniu elektrycznym

Wszystkie materiały do montażu muszą być zgodne z normami i lokalnymi przepisami.

Wszystkie połączenia elektryczne muszą być zgodne ze schematem okablowania znajdującym się na wewnętrznej obudowie pokrywy klimatyzatora.

Wszystkie połączenia muszą być wykonane przez wykwalifikowanego elektryka.

Dla zasilania klimatyzatora powinien być wykonany niezależny obwód elektryczny z odpowiednim bezpiecznikiem, gdzie odległość między stykami musi być conajmniej 3mm.

Należy wykonać poprawne uziemienie klimatyzatora.

Okablowanie powinno być zgodne z odpowiednimi normami i przepisami.

Jeżeli przewód zasilania jest uszkodzony należy niezwłocznie go wymienić na nowy.

Używanie uszkodzonego przewodu jest niebezpieczne i grozi pożarem lub porażeniem prądem.

Niepoprawne podłączenie może spowodować ryzyko uszkodzenia urządzenia.

◆ SCHEMAT I WYMIARY MONTAŻOWE

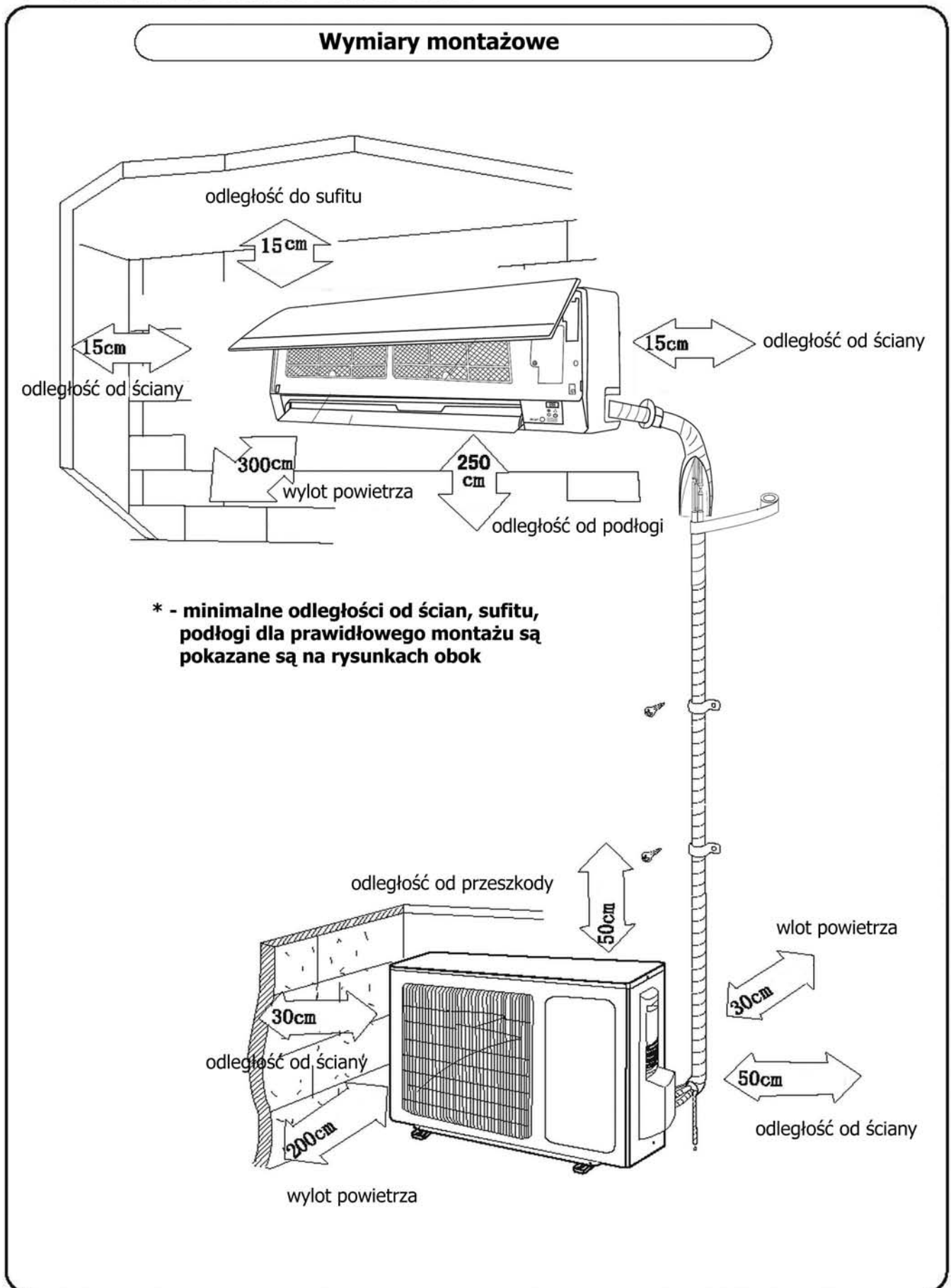

◆ MONTAŻ JEDNOSTKI WEWNĘTRZNEJ

Montaż tylnej płyty mocującej

1. Wyznacz poziom mocowania za pomocą poziomicy. Ponieważ z tacy skroplin będziemy odprowadzać skropliny, minimalnie trzeba pochylić jednostkę w kierunku odpływu, aby zapewnić prawidłowy odpływ wody.
2. Użyj wkrętów do zamocowania tylnej płyty do ściany.
3. Następnie zamocuj ostrożnie tylny panel do płyty montażowej. Płyta montażowa ma możliwość utrzymania ciężaru do 60kg, pod warunkiem zastosowania odpowiednich wkrętów i kołków mocujących do ściany.

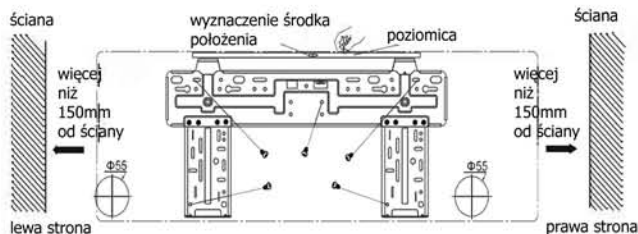

otwór w ścianie dla podłączenia od tyłu

Rys.5

otwór w ścianie dla podłączenia od tyłu

Przełot przez ścianę dla instalacji chłodniczej

1. Po zlokalizowaniu miejsca na przełot, wykonać go zgodnie z rys. 6. Wywiercić otwór o średnicy 55mm, z lekkim spadkiem na zewnątrz.
2. Aby zabezpieczyć krawędzie rur i kable przy przejściu przez ścianę, należy owinać je taśmą osłonową PCV i dodatkowo umieścić w rurze osłonowej przechodzącej przez ścianę. Średnica rury osłonowej powinna być odpowiednio większa, aby było miejsce na wykonanie uszczelnienia otworu.

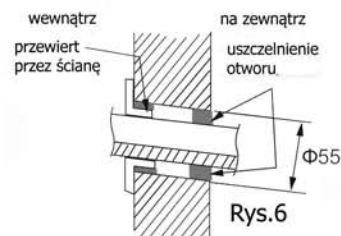

Rys.6

Montaż odprowadzenia skroplin

1. Wąż elastyczny odprowadzenia skroplin musi mieć odpowiedni spadek w kierunku odpływu wody.
2. Zwróć uwagę, aby nie dopuścić do zagięcia węża lub uniesienia jak na rysunku obok. Końcówka swobodnego wylotu z węża nie powinna być zanurzona w wodzie.
3. Na całej długości węża elastycznego powinna być założona izolacja termiczna, w celu zapobiegania wykralaniu wilgoci na powierzchni rury.

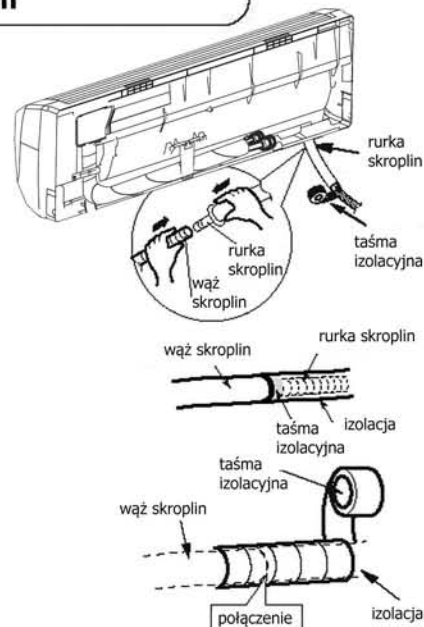

Uwaga: Izolacją powinna osłaniać całą powierzchnię rury skroplin. Izolację można zabezpieczyć dodatkowo owijając taśmą izolacyjną miejsca łączenia izolacji, aby uniknąć wykralania wilgoci w tych miejscach.

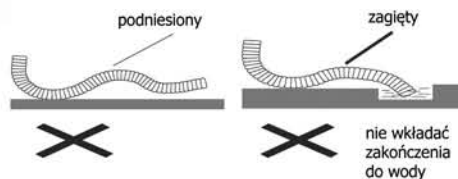

MONTAŻ JEDNOSTKI WEWNĘTRZNEJ

Wymagania dotyczące uziemienia urządzenia

Uziemienie:

Upewnij się, że przewód uziemiający będzie prawidłowo podłączony do szyny uziemiającej w budynku. Zastosuj ograniczniki przepięcia. Upewnij się, że są zastosowane właściwe parametry bezpieczników. Nigdy nie podłączaj przewodu uziemiającego do instalacji gazowej lub wodnej, piorunochronów lub linii telefonicznej.

Przewód uziemiający jest oznaczony jako żółto-zielony i inie powinien być używany do innych celów.

Środki ostrożności przy podłączeniu elektrycznym

Wszystkie materiały do montażu muszą być zgodne z normami i lokalnymi przepisami. Wszystkie połączenia elektryczne muszą być zgodne ze schematem okablowania znajdującym się na wewnętrznej obudowie pokrywy klimatyzatora.

Wszystkie połączenia muszą być wykonane przez wykwalifikowanego elektryka.

Dla zasilania klimatyzatora powinien być wykonany niezależny obwód elektryczny z odpowiednim bezpiecznikiem, gdzie odległość między stykami musi być conajmniej 3mm.

Należy wykonać poprawne uziemienie klimatyzatora.

Okablowanie powinno być zgodne z odpowiednimi normami i przepisami.

Jeżeli przewód zasilania jest uszkodzony należy niezwłocznie go wymienić na nowy.

Używanie uszkodzonego przewodu jest niebezpieczne i grozi pożarem lub porażeniem prądem.

Niepoprawne podłączenie może spowodować ryzyko uszkodzenia urządzenia.

Klimatyzator	Bezpiecznik
09, 12K	16A

Podłączenie kabli do jednostki wewnętrznej i zewnętrznej

listwa zaciskowa

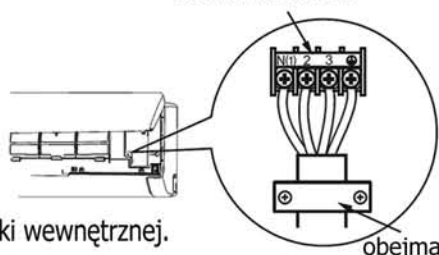

Rys.6

1. Zdejmij panel czołowy jednostki wewnętrznej.
2. Odkręć śrubkę mocującą pokrywę skrzynki elektrycznej.
3. Przeciągnij kabel zasilający i kabel sterowania przez oddzielny przepust z tyłu urządzenia i wyciągnij go z przodu przez odpowiedni otwór w skrzynce elektrycznej.
4. Podłącz kabel sterowania i zasilania do odpowiednich zacisków w skrzynce elektrycznej zgodnie ze schematem elektrycznym.
5. Przewody ułożyć starannie i przykręcić opaskę zaciskową.
6. Zamontuj ponownie przedni panel jednostki wewnętrznej.

◆ MONTAŻ JEDNOSTKI WEWNĘTRZNEJ

Montaż jednostki wewnętrznej

- Rury instalacyjne mogą być doprowadzane z czterech kierunków: z prawej, z tyłu z prawej, z lewej, z tyłu z lewej.
1. Po ułożeniu instalacji rurowej z lewej bądź prawej strony klimatyzatora należy wyciąć odpowiedni element -zaślepkę pokazane na rys. 7, aby wprowadzić rury do urządzenia.
 - (1) Kiedy wprowadza się tylko kabel zasilający,należy odciąć tylko część nr 1.
 - (2) Kiedy wprowadza się jednocześnie rury chłodnicze i kabel zasilający należy wyciąć część 1 i 2 (lub część 1,2)
 2. Przeciągnij rury pod obudowę i połącz z rurami wystającymi spod obudowy. Miejsce połączenia zabezpiecz dodatkowo taśmą chłodniczą, aby zabezpieczyć się przed skraplaniem wody na powierzchni rur i powstawaniem zacieków na ścianie. Kabel sterowania podłącz do zacisków na listwie.(patrz rys.8)
 3. Zaczepy z tyłu obudowy powinny pasować do odpowiednich miejsc na płycie mocującej klimatyzatora. Po zawieszeniu (patrz rys. 9) można lekko przesunąć w lewo lub w prawo dla ostatecznego położenia.
 4. Wysokość montażu powinna być nie mniejsza niż 2,5 m nad podłogą.

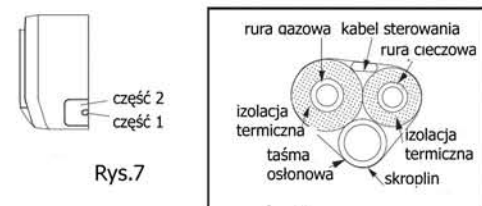

Rys.7

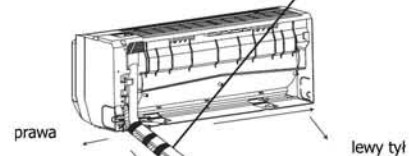

Rys.8



Rys.9

Uwaga: Trzy przypadki (patrząc na przód jednostki wewnętrznej)

1. Podłączenie skroplin z lewej strony, karbowany wąż skroplin jest z lewej strony jednostki
2. Podłączenie skroplin z prawej strony, karbowany wąż skroplin jest z prawej strony jednostki
3. Podłączenie skroplin z prawej strony, karbowany wąż skroplin przechodzi poprzez otwór w ścianie z tyłu jednostki wewnętrznej.

Montaż instalacji chłodniczej

1. Kielich wykonany na końcach rur musi być ustawiony liniowo w stosunku do złązek jednostek zewnętrznej i wewnętrznej.
2. Skręć nakrętkę palcami na ile to możliwe parę obrotów, na tyle ile to możliwe.Następnie użyj klucza dynamometrycznego do dokręcenia nakrętki.

Nakrętka sześciokątna	Moment obrotowy (N·m)
Φ6.35	15~20
Φ9.52	31~35
Φ12.7	50~55
Φ15.88	60~65
Φ19.05	70~75

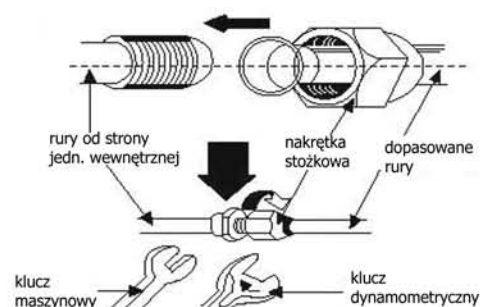

Uwaga: Podłącz rury najpierw do jednostki wewnętrznej i następnie do jednostki zewnętrznej. Zwróć uwagę na odpowiednie wygięcie rur i umieszczenie rur kiedy podłączasz rury, aby nie dopuścić do ich uszkodzenia. Nie skręcaj nakrętek zbyt silnie, w przeciwnym razie może wystąpić wyciek czynnika chłodniczego.

MONTAŻ JEDNOSTKI ZEWNĘTRZNEJ

Podłączenie kabli do jednostki zewnętrznej

1. Zdejmij osłonę znajdującą się z prawej strony jednostki zewnętrznej.
2. Odkręć obejmę zaciskową, aby podłączyć kable zasilająco-sterujące z jednostki wewnętrznej). Kable powinny być zamocowane do listwy zaciskowej w sposób pewny. Sprawdź sposób podłączenia na tabliczce znamionowej urządzenia.
3. Użyj ponownie obejmę zaciskową do zamocowania kabla.
4. Sprawdź czy kable są dokładnie zamocowane.
5. Zamocuj osłonę ponownie.

UWAGA

- Nieprawidłowe połączenie kabli może doprowadzić do uszkodzenia klimatyzatora.
- Przy mocowaniu kabli pozostaw min. 3mm odstęp między końcówkami przewodów na listwie zaciskowej.

Uwaga! Przed podłączeniem kabli, sprawdź aktualne dane i schemat podany na tabliczce znamionowej jednostki zewnętrznej.

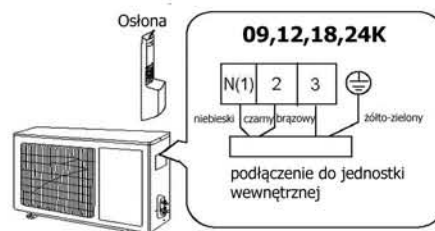

Usuwanie powietrza za pomocą pompy próżniowej

1. Podłącz wężyk serwisowy zestawu manometrów niskiego ciśnienia z jednej strony do portu serwisowego przy zaworze gazowym (zaworek Schredera), z drugiej do zestawu manometrów
2. Otwórz całkowicie pokrętkę LO przy zestawie manometrów po stronie niskociśnieniowej.
3. Włącz pompę próżniową, aby rozpocząć usuwanie powietrza. Pompa powinna być wyposażona w zawór zwrotny.
4. Usuwać powietrze i wilgoć z instalacji chłodniczej minimum 30 minut. Upewnij się, że wskazanie na manometrze utrzymuje się w tym czasie na poziomie -101 kPa (-76cm Hg).
5. Zamknij pokrętkę LO przy manometrze i wyłącz pompę próżniową.
6. Otwórz całkowicie trzpienie zaworów przy jedn. zewnętrznej po stronie gazowej i cieczowej
7. Odłącz wężyk serwisowy zestawu od portu serwisowego.
8. Zakręć zaślepki na trzpieniach zaworów odcinających.
9. Sprawdź za pomocą roztworu mydlin lub specjalnego czujnika nieszczelności czy nie ma wycieków w miejscach połączeń.

* wilgoć wewnątrz rur nie może przekraczać 200 Ppm.

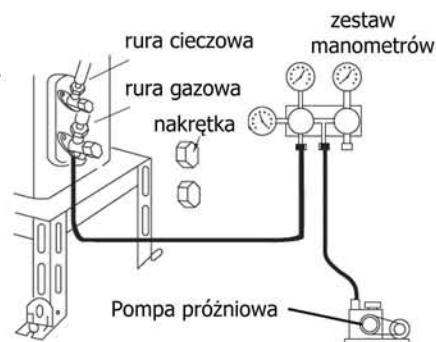

Odprowadzenie skroplin z jednostki zewnętrznej

Kiedy klimatyzator pracuje w trybie grzania woda skondensowana w jednostce zewnętrznej i wytworzona przy odszranianiu powinna zostać odprowadzona rurką odprowadzenia skroplin.

Sposób montażu: Zamontuj łącznik do otworu Φ znajdującym się w dolnej części klimatyzatora tak jak jest to widoczne na rysunku obok, a następnie połącz rurę odpływu skroplin do złączki. Skropliny powinny być odprowadzone zgodnie z ogólnymi zasadami montażu instalacji wodnych.

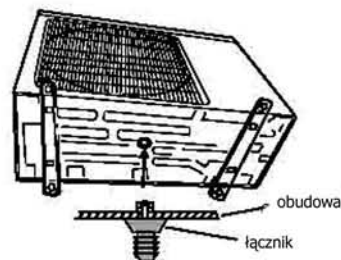

MONTAŻ I OBSŁUGA FILTRA ZDROWOTNEGO

Instrukcja montażu

1. Mocno chwycić za panel za dwa końce i odchylić go w górę zgodnie z kierunkiem strzałek. Następnie pociągnij za dolną część filtra powietrza i wyciągnij go na zewnątrz (jak pokazano na rys. a)

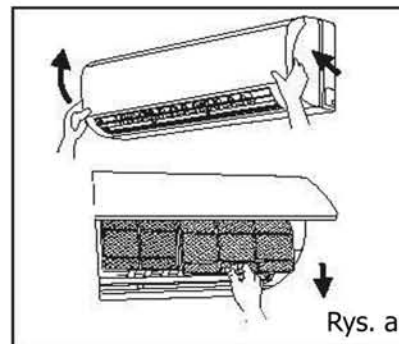

2. Włóż filtr antyalergiczny do odpowiedniego wyżłobienia w ramce filtra powietrza i wciśnij go do ramki (jak pokazano na rys. b)

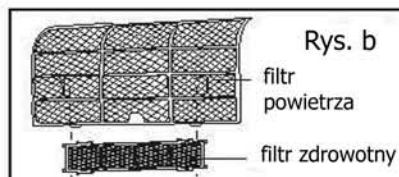

3. Umieść filtr powietrza z powrotem na miejscu, (jak na rys. c) opuść panel zgodnie z kierunkiem strzałek i zamknij go dokładnie (jak na rys. d)

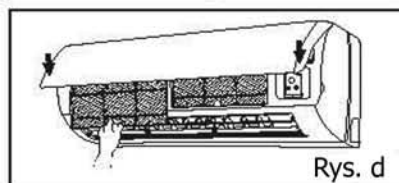
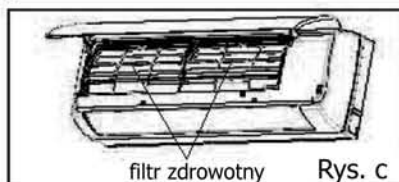

Czyszczenie i obsługa

Wyciągnij filtr antyalergiczny przed i zamontuj z powrotem po czyszczeniu zgodnie z instrukcją montażu. Zwróć szczególną uwagę że filtr z jonami srebra nie może być czyszczony wodą, podczas gdy filtr węglowy, fotokatalityczny, niskotemperaturowy katalizator konwersji (LTC), eliminator formaldehydu, filtr katechinowy, czy filtr zabijający roztocza mogą być czyszczone wodą, ale nie mogą być szorowane szczotką lub innymi ostrymi przedmiotami. Wsusz je w zacienionym miejscu po czyszczeniu ale nie wycieraj.

Okres użytkowania

Filtr zdrowotny może być używany przez długi czas - ponad rok w normalnych warunkach. Filtr z jonami srebra jest konieczny do wymiany gdy jego powierzchnia zmieni kolor - czarny (norm. zielony)

- Ta uzupełniająca instrukcja jest przewidziana dla jednostek wyposażonych w filtr zdrowotny. Gdy urządzenie nie zawiera filtra zdrowotnego można go zakupić opcjonalnie, jeżeli jest przewidziane miejsce do jego zamontowania w jednostce wewnętrznej klimatyzatora.

RURY CHŁODNICZE I DODATKOWA ILOŚĆ CZYNNIKA CHŁODNICZEGO

1. Standardowa długość rur połączeniowych to: 5m, 7.5m, 8m.
2. Minimalna długość rur połączeniowych:
Dla urządzeń, które mają standardową długość rur 5m, nie ma limitu min. długości instalacji. Dla urządzeń, których standardowa długość rur wynosi 7.5m oraz 8m, min. długość rur połączeniowych wynosi 3m.
3. Maksymalna długość rur połączeniowych.

Tabela 1 Maksymalna długość rur połączeniowych dla typów urządzeń w [m]:

Wydajność	Max. długość rur połączeniowych		Wydajność	Max. długość rur połączeniowych
5000 Btu/h (1465 W)	15		24000 Btu/h (7032 W)	25
7000 Btu/h (2051 W)	15		28000 Btu/h (8204 W)	30
9000 Btu/h (2637 W)	15		36000 Btu/h (10548 W)	30
12000 Btu/h (3516 W)	20		42000 Btu/h (12306 W)	30
18000 Btu/h (5274 W)	25		48000 Btu/h (14064 W)	30

4. Metoda obliczania dodatkowej ilości chłodniczego oleju i uzupełnienia czynnika chłodniczego wysokość po przedłużeniu długości rur połączeniowych.

Gdy długość rury połączeniowej jest wydłużona do 10m w odniesieniu do podstawowej standardowej długości, należy dodać 5ml chłodniczego oleju na każde dodatkowe 5m rury przyłączeniowej.

Metoda obliczania dodatkowej ilości doładowania czynnika chłodniczego (na podstawie długości rury cieczowej)

- (1) Dodatkowa ilość doładowania czynnika chłodniczego = przedłużona długość rury cieczowej × dodatkowa ilość czynnika w ilości podanej na metr długości rury
- (2) Gdy długość rury połączenia jest powyżej 5m, dodać czynnika w zależności od długości rury cieczowej. Dodatkowa ilość czynnika chłodniczego jest różna w zależności od średnicy rury. Tabela 2 poniżej pokazuje dodatkową ilość czynnika jaką należy uzupełnić w zależności od średnicy rur. Podane wartości dla R410A, R407C, R134a.

średnica rur połączeniowych (mm)		rozprężanie w jedn. wewn.		rozprężanie w jedn. zewn.
rura cieczowa	rura gazowa	tylko chłodzenie, grzanie i chłodzenie (g/m)	tylko chłodzenie, (g/m)	grzanie i chłodzenie (g/m)
Φ6	Φ9.5 or Φ12	20	15	20
Φ6 or Φ9.5	Φ16 or Φ19	50	15	50
Φ12	Φ19 or Φ22.2	100	30	120
Φ16	Φ25.4 or Φ31.8	170	60	120
Φ19	-	250	250	250
Φ22.2	-	350	350	350

Uwaga! Wartości podane w tabeli są zalecane, nie obowiązkowe.

PIERWSZE URUCHOMIENIE



Ostrzeżenie

1. Urządzenie nie jest przeznaczone do użytkowania (włączając dzieci) przez osoby z obniżoną sprawnością psychofizyczną lub z brakiem wystarczającej wiedzy oraz doświadczenia, chyba że zapewni się odpowiedni nadzór lub przeszkolenie do obsługi urządzenia przez odpowiedzialne osoby dla zapewnienia bezpieczeństwa użytkownika.
2. Dzieciom powinno zapewnić się odpowiedni nadzór i uświadomić, że urządzenie nie jest przeznaczone dla zabawy.

Sprawdź po montażu klimatyzatora

Do sprawdzenia	Możliwe nieprawidłowości	Ocena
Czy urządzenie jest zamontowane stabilnie?	Jednostka może spaść, kołysać się lub hałasować.	
Czy wykonano test szczelności?	Niewystarczające chłodzenie lub grzanie.	
Czy izolacja termiczna jest właściwa?	Wystąpienie kondensacji wody.	
Czy odpływ skroplin jest prawidłowy?	Wystąpienie kondensacji wody.	
Czy zasilanie klimatyzatora jest zgodne z parametrami podanymi na tabliczce znamionowej?	Uszkodzenie klimatyzatora lub spalenie elementów elektroniki.	
Czy bezpieczniki i instalacja elektryczna są zamontowane prawidłowo?	Uszkodzenie klimatyzatora lub spalenie elementów elektroniki.	
Czy uziemienie klimatyzatora zostało wykonane poprawnie?	Niebezpieczeństwo porażenia prądem.	
Czy przewód zasilający klimatyzator ma właściwe parametry?	Uszkodzenie klimatyzatora lub spalenie elementów elektroniki.	
Czy nie są zasłonięte wloty i wyloty powietrza?	Niewystarczające chłodzenie/grzanie.	
Czy są zachowane właściwe długości rur i czy uzupełniono ilość czynnika w układzie chłodniczym klimatyzatora?	Spadek wydajności chłodzenia/grzania klimatyzatora.	



GREE ELECTRIC APPLIANCES, INC. OF ZHUHAI
<http://www.gree.com>

INSTRUKCJA OBSŁUGI

wersja 07.2013

Ze względu na stały postęp prac nad udoskonalaniem technologii wykorzystywanych w produkcji urządzeń, producent zastrzega sobie prawo zmian w szczegółach technicznych rozwiązań wykorzystywanych w klimatyzatorze bez powiadomienia.