



SPRZEDAJEMY ROZWIĄZANIA

Cennik 2018



Szanowni Państwo!

W Państwa ręce trafił właśnie nowy cennik FLOWAIR na rok 2018. Chcielibyśmy w nim podkreślić dużą wagę jaką przywiązujemy do kompleksowych rozwiązań, które wdrażamy już od 15 lat zarówno na polskim jak i międzynarodowym rynku. Spełniają one oczekiwania stawiane przez rosnące wymagania rynku, takie jak zwiększona funkcjonalność urządzeń czy ich kompatybilna praca. Nieustannie szukamy nowych rozwiązań, natomiast jedna rzecz nie ulega zmianie – w centrum zawsze pozostaje klient.

Marek Jurek

SPIS TREŚCI

Oddajemy w Państwa ręce nowy cennik FLOWAIR, którego głównym celem jest pokazanie rozwiązań jakie oferujemy.

SYSTEM FLOWAIR 4

mini BMS w zasięgu ręki

Etykietowanie 6

jako nowy standard w branży

Cube 8

nowa era rooftopów

Nagrzewnice, komory mieszania, destratyfikatory 10

- ZESTAW LEO BMS 12
- ZESTAW LEO (OFERTA BASIC) 16
- LEO 18
- LEO KM 20
- UVO 21
- LEO EL i EX 24
- LEO D 26

Urządzenia do obiektów agrarnych 28

- AGRO HT 28
- AGRO SP/HP 30
- AGRO ST 32

Nagrzewnice gazowe Robur 34

- ROBUR R 36
- ROBUR G 38
- CALORIO 39

Kurtyny drzwiowe i bramowe 40

- ELiS C 44
- mini. 45
- ELiS T 46
- ELiS B 48
- ELiS A 50
- ELiS DUO 52
- ELiS G 54

Wentylacja bezkanałowa z odzyskiem ciepła 56

- OXeN 58

Urządzenia typu Rooftop 62

- CUBE 20-160 64
- CUBE R8 i R21 66
- CUBE NW 68

SYSTEM FLOWAIR 70

przykłady realizacji

SPIS INDEKSÓW I CEN NA STRONIE 88

SYSTEM FLOWAIR

mini BMS w zasięgu ręki

T-box
inteligentny sterownik
z wyświetlaczem
dotykowym



LEO BMS
nagrzewnice



LEO KM
komory mieszania

INTEGRACJA URZĄDZEŃ

SYSTEM FLOWAIR to inteligentne rozwiązanie, które pozwala na integrację pracy urządzeń za pomocą tylko jednego sterownika. Posiada on szereg funkcji niezbędnych do efektywnego zarządzania pracą systemu grzewczo-wentylacyjnego, które do tej pory były zarezerwowane dla rozbudowanego systemu zarządzania budynkiem BMS.



Kontrola pracy urządzeń jednym sterownikiem



Lokalna regulacja pracy urządzeń



Zaawansowane sterowanie urządzeniami wentylacyjnymi i grzewczymi



Dostosowanie harmonogramu pracy urządzeń do indywidualnych potrzeb



Antifreeze - zabezpieczenie obiektu i urządzeń przed zbyt niskimi temperaturami

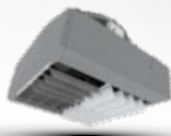

LEO D BMS
destratyfikator



ELIS
kurtyny powietrzne



OXeN
wentylacja bezkanałowa
z odzyskiem ciepła



| WSPÓLDZIAŁANIE URZĄDZEŃ

SYSTEM pozwala na współdziałanie urządzeń w celu zapewnienia lepszego komfortu cieplnego oraz energooszczędności. Dzięki współpracy nagrzewnic z destratyfikatorami możliwe jest efektywne wykorzystanie ciepła z górnych stref pomieszczenia przy jednoczesnym oszczędzeniu energii cieplnej dostarczanej przez nagrzewnice.



NOWY TYPOSZEREK NAGRZEWNIC WODNYCH LEO

z etykietą jakości

8 MODELI URZĄDZEŃ

ZAKRES WYDAJNOŚCI

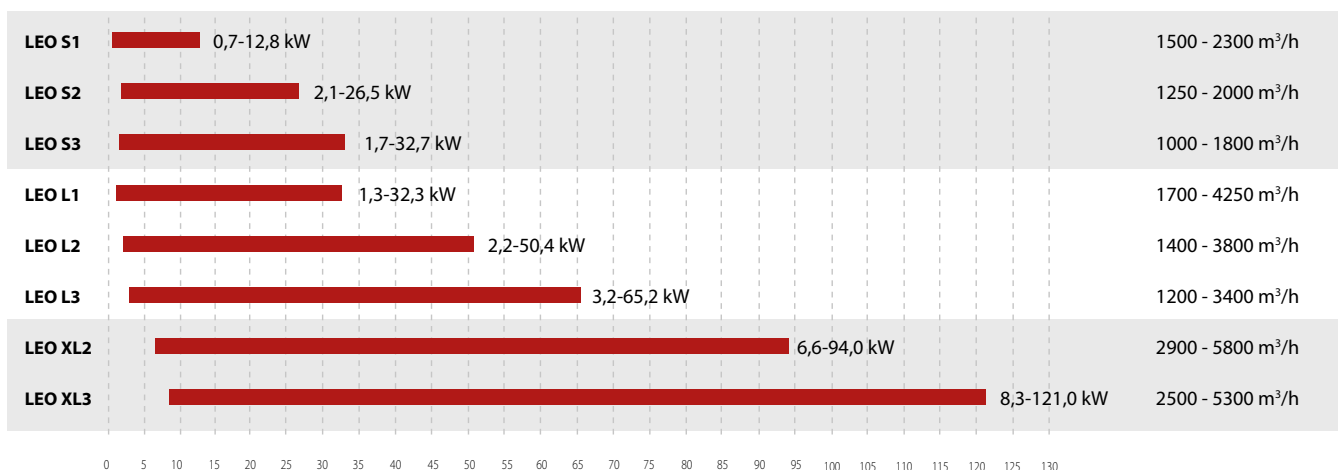

Zakres mocy grzewczych określony przy parametrach:

min. – I bieg wentylatora, temperatura czynnika grzewczego 40/30°C, temperatura powietrza na wlocie do urządzenia 20°C;
max. – III bieg wentylatora, temperatura czynnika grzewczego 120/90°C, temperatura powietrza na wlocie do urządzenia 0°C.

URZĄDZENIA DOSTĘPNE W 3 WERSJACH OBUDOWY



EPP

Obudowa z tworzywa sztucznego.
Wykonanie standardowe.



RAL

Obudowa stalowa malowana proszkowo.
Wykonanie specjalne.



INOX

Obudowa ze stali nierdzewnej.
Wykonanie specjalne.

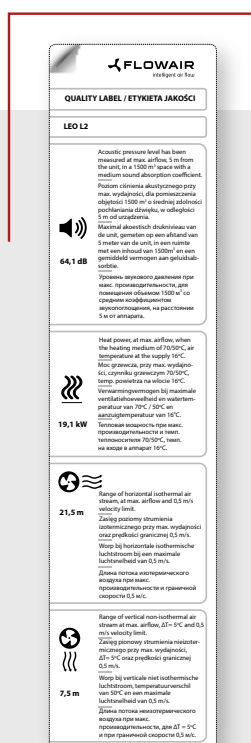

poziom hałasu

moc urządzenia

zasięg strumienia powietrza (poziomy)

zasięg strumienia powietrza (pionowy)

CO TO JEST ETYKIETA JAKOŚCI?

FLOWAIR jako pierwszy wprowadza nowy standard w branży – etykiety jakościowe do nowego typoszeregu nagrzewnic wodnych LEO. Dbając o jakość produktów, FLOWAIR współpracuje z niezależnym, międzynarodowym, akredytowanym laboratorium badawczym, w celu rzetelnego potwierdzenia parametrów technicznych urządzeń i standaryzacji danych. Etykieta zawiera parametry techniczne urządzenia, kluczowe do prawidłowego i świadomego doboru: moc urządzenia, zasięg strumienia powietrza, poziom hałasu. Parametry te zostały określone przy realnych warunkach brzegowych jakie występują w większości obiektów.

AKREDYTOWANE LABORATORIUM BADAWCZE

Wybrane przez FLOWAIR laboratorium badawcze to międzynarodowa firma, dbająca o wysoki standard badań. Wyniki badań są cenione przez producentów na całym świecie.

Badania zostały wykonane w oparciu o normy europejskie, standardy międzynarodowe jak również rodzime przepisy obowiązujące w Polsce. Raporty wydawane przez Laboratorium stanowią podstawę do przygotowania etykiety jakościowej.

LABORATORIUM POSIADA AKREDYTACJE:



badania wydajności



badania poziomu ciśnienia akustycznego



badania mocy grzewczej

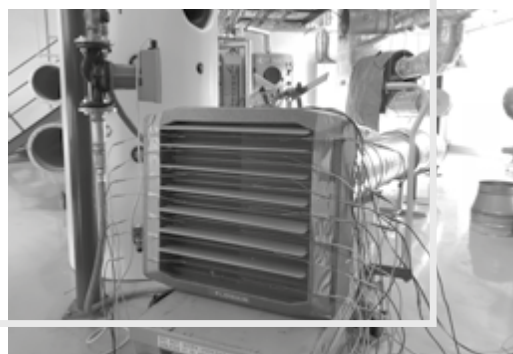

ZALETY DLA KLIENTA?

FLOWAIR jako członek EUROVENT dba o jakość swoich produktów, dlatego tak ważne są dla nas wiarygodne dane techniczne. Eliminują one ryzyko inwestycyjne. Klient ma pewność, że produkt został przebadany, a parametry urządzenia są zgodne z opisem.



**Sprawdzone
rozwiązanie**



**Gwarancja
jakości**



**Oszczędność
czasu i pieniędzy**



Podane parametry urządzeń potwierdzone są przez **akredytowane laboratorium badawcze.**



CUBE

nowa era rooftopów

Instalacja kanałowa

Cube 20 – 160





Cube R8 – R21



CO TO JEST ROOFTOP Cube?

chłodzenie, ogrzewanie, wentylacja z odzyskiem ciepła

W jednej obudowie zawarto wszystkie podzespoły niezbędne do kompleksowej obróbki powietrza (chłodzenie, ogrzewanie i wentylacja z odzyskiem ciepła). Przemysłane rozwiązania konstrukcyjne usprawniają transport i montaż gotowego do pracy urządzenia Cube.

-  chłodzenie
-  ogrzewanie
-  wentylacja z odzyskiem ciepła

Instalacja bezkanałowa

Cube 20 – 40 / NW



Cube R8 / NW



! POLSKA PRODUKCJA

Urządzenia Cube, począwszy od idei przez projekt aż do wykonania, są produkowane w Polsce. Oznacza to wysoką jakość oraz zgodność z wszelkimi normami europejskimi jak również szybką dostawę oraz wsparcie projektowe, montażowe i serwisowe.

! KOMPAKTOWOŚĆ

W jednej obudowie zawarto wszystkie komponenty niezbędne do kompletnej obróbki termicznej powietrza oraz do wentylacji z odzyskiem ciepła.

! USŁUGA MONITORINGU URZĄDZEŃ 3-LETNIA GWARANCJA

Urządzenia Cube mogą być wyposażone w moduł routera GSM. Uzyskują w ten sposób dostęp do chmury i możliwość regulacji przez przeglądarkę www oraz 3-letnią gwarancję producenta.

! ECODESIGN

Urządzenie spełnia wymogi dotyczące ekoprojektu systemów wentylacyjnych UE nr 1253/2014, produktów chłodzących UE nr 2016/2281 oraz charakteryzuje się energooszczędnymi agregatami klasy A.

! DECENTRALIZACJA

Praca zdecentralizowana oznacza możliwość niezależnej regulacji, przekłada się również na niezawodność oraz równomierne obciążenie dachu.



UWAGA !!
WEJŚCIE NA POMOST
TYLKO PO WYŁĄCZENIU NAPIĘCIA

NAGRZEWNICE KOMORY MIESZANIA DESTRATYFIKATORY



ZESTAW LEO BMS

Inteligentne rozwiązanie

Nagrzewnica wodna LEO BMS wyposażona jest w energoszczędne, 3-biegowe wentylatory, które są sterowane za pomocą DRV. Moduł sterujący DRV to element wykonawczy, który nadzoruje pracę urządzenia wg poleceń wydawanych przez sterownik T-box czy też bezpośrednio z systemu BMS.



ZOBACZ FILM!

Poznaj nowy typoszereg urządzeń LEO. Dowiedz się jakie zalety daje rozwiązanie nagrzewnicy z modułem DRV.

JAK TO DZIAŁA?

Moduł DRV przetwarza pomiar temperatury dokonywany lokalnie przez czujnik umieszczony przy każdej nagrzewnicy i na jego podstawie automatycznie dostosowuje jej moc grzewczą. Indywidualne wysterowanie każdego urządzenia zapewnia najbardziej optymalne warunki pracy.

Zadaniem użytkownika jest jedynie wskazanie żądanej temperatury powietrza w pomieszczeniu, a regulacja i dostosowanie mocy grzewczej odbywa się w sposób automatyczny poprzez zmianę biegów wentylatora.

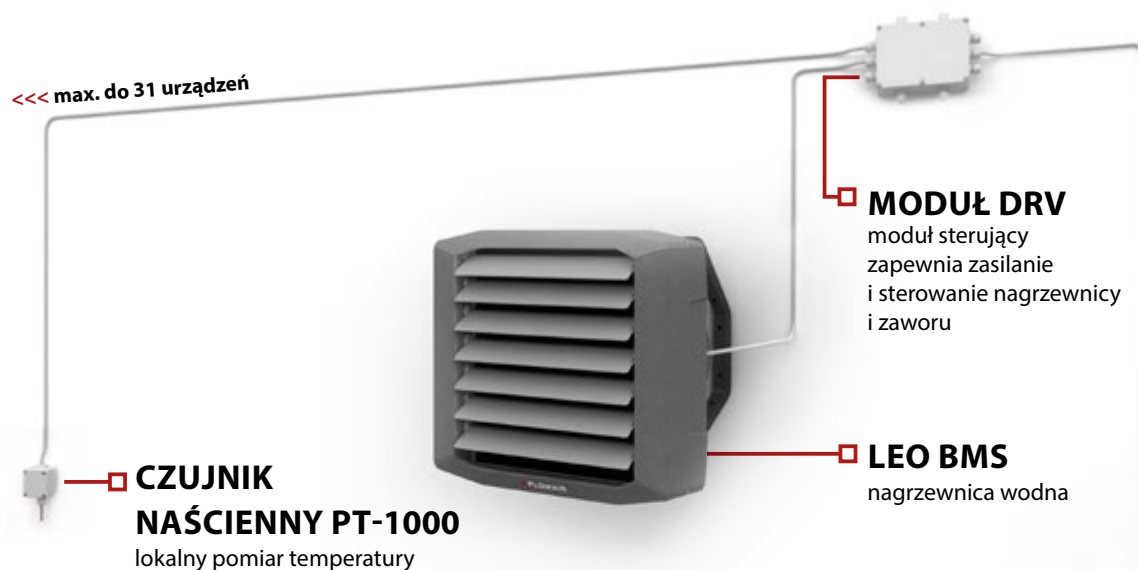

ZALETY ROZWIĄZANIA:

- Nagrzewnica pracuje zawsze na możliwie najniższym biegu.
- Bardziej równomierne i energooszczędne ogrzanie pomieszczenia.
- Oszczędność energii i zmniejszenie hałasu pracy urządzeń.
- Pracują tylko te nagrzewnice, które faktycznie muszą.

T-box

Inteligentny sterownik z wyświetlaczem dotykowym

mini BMS w zasięgu ręki!



PORÓWNAJ ROZWIĄZANIA LEO

Kiedy potrzebujesz
prostego rozwiązania!

LEO linia Basic



KORZYŚCI

- najlepsza oferta cenowa na rynku (najtańszy zakup w zestawie)
- proste podłączenie
- 3-biegowa manualna regulacja wydajności

ZESTAW



Nagrzewnica LEO

- 3-biegowy wentylator
- lekka i wytrzymała obudowa z EPP
- szeroki zakres mocy grzewczych 0,7-121 kW



Konsola obrotowa

- obrót urządzenia o 170 stopni
- montaż ścienny i podstropowy
- możliwość montażu pod różnymi kątami do przegrody



TS - 3-stopniowy regulator obrotów z termostatem

- 3 stopnie regulacji wydajności
- tryb ciągły i termostatyczny
- funkcje grzania i wentylacji

Inteligentne rozwiązanie dostosowane do **SYSTEMU FLOWAIR**

LEO BMS

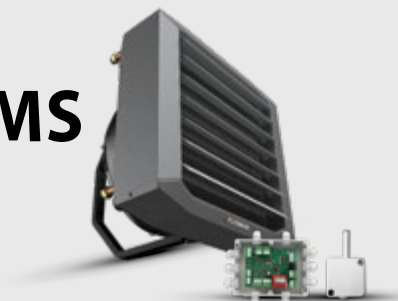

KORZYŚCI

- inteligentne rozwiązanie i oszczędność energii
- obsługa do 31 urządzeń kompatybilnych z SYSTEMEM FLOWAIR
- możliwość sterowania z poziomu BMS
- lokalna regulacja pracy
- 3-biegowa automatyczna regulacja wydajności
- proste podłączenie

ZESTAW



Nagrzewnica LEO

- 3-biegowy wentylator
- lekka i wytrzymała obudowa z EPP
- szeroki zakres mocy grzewczych 0,7-121 kW



Konsola obrotowa

- obrót urządzenia o 170 stopni
- montaż ścienny i podstropowy
- możliwość montażu pod różnymi kątami do przegrody



DRV V - moduł sterujący

- zasilanie 230 V
- stopień ochrony IP54
- montaż ścienny



PT-1000 IP65 - czujnik ścienny pomiaru temperatury

- stopień ochrony IP65
- montaż ścienny

do zestawu
dodaj



T-box

Inteligentny sterownik z wyświetlaczem dotykowym

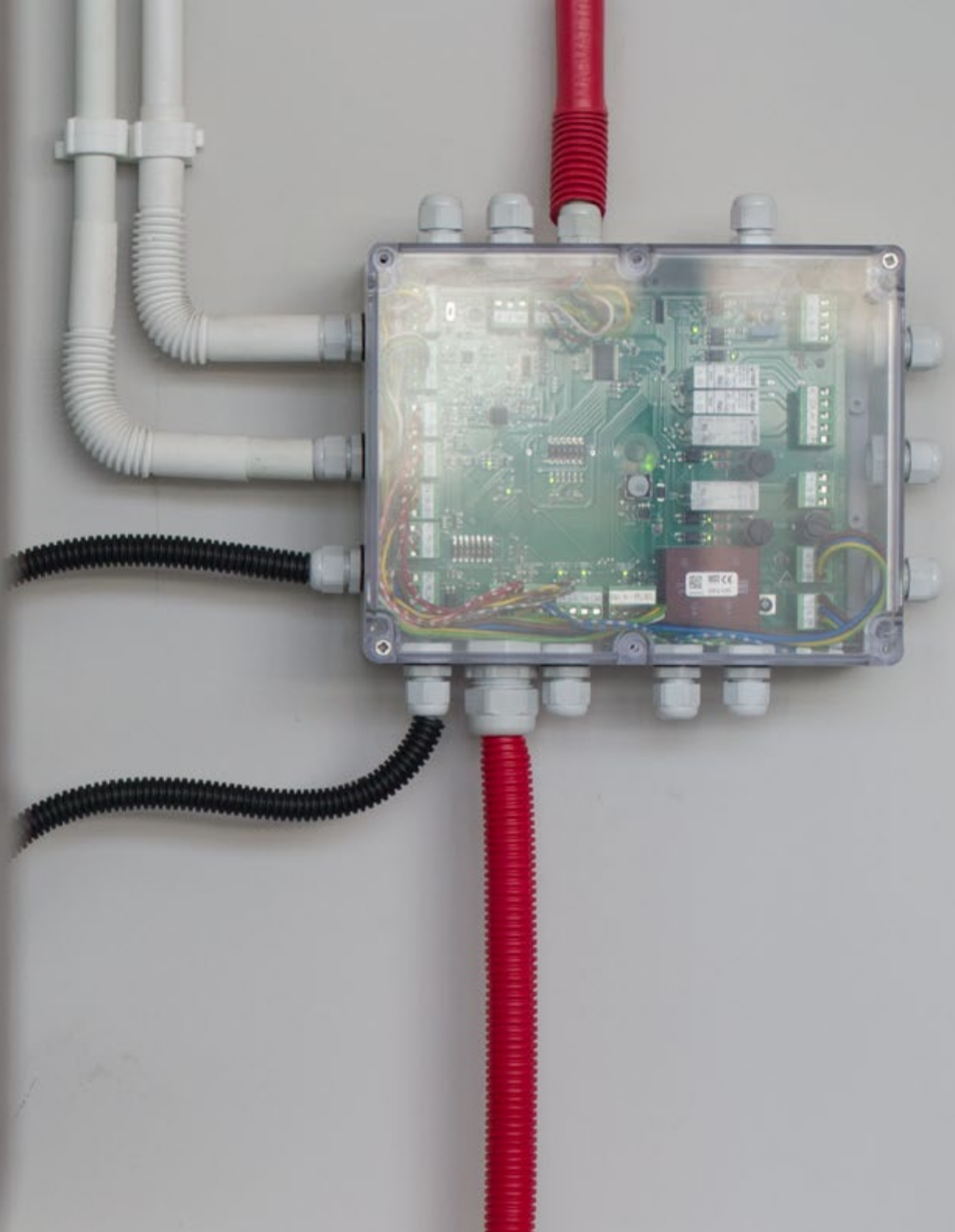

LEO BMS

Nowy typoszereg nagrzewnic wodnych LEO BMS oferowany jest w zestawie z modułem sterującym DRV, który pozwala na wpięcie urządzeń w SYSTEM FLOWAIR oraz czujnikiem, dokonującym lokalnego pomiaru temperatury. To kompleksowe rozwiązanie zwiększa funkcjonalność nagrzewnicy, ułatwia jej obsługę oraz zwiększa energooszczędność pracy urządzenia.

Nagrzewnice wodne

LEO BMS ZESTAW

LEO BMS ZESTAW (nagrzewnica + konsola + moduł sterujący DRV + czujnik PT-1000)



MALOWANA OBUDOWA
STALOWA NA ZAPYTANIE



OBUDOWA INOX
NA ZAPYTANIE



Typ	Indeks	Zakres mocy [kW]	Cena PLN
LEO S1 BMS zestaw	51329	0,7 – 12,8	1 420,00
LEO S2 BMS zestaw	51330	2,1 – 26,5	1 430,00
LEO S3 BMS zestaw	51331	1,7 – 32,7	1 560,00
LEO L1 BMS zestaw	51960	1,3 – 32,3	1 720,00
LEO L2 BMS zestaw	51961	2,2 – 50,4	1 860,00
LEO L3 BMS zestaw	51962	3,2 – 65,2	1 920,00
LEO XL2 BMS zestaw	52018	6,6 – 94,0	2 650,00
LEO XL3 BMS zestaw	52020	8,3 – 121,0	3 150,00



DRV V

Moduł sterujący umożliwiający podłączenie urządzenia LEO BMS do sterownika T-box oraz integrację z SYSTEMEM FLOWAIR.



PT-1000

Czujnik ścienny umożliwiający pomiar temperatury w miejscu oddalonym od sterownika T-box. Rozwiązanie to zwiększa precyzję regulacji.

STEROWNIK T-box



Typ	Indeks	Opis	Cena PLN
sterownik T-box	52625	inteligentny sterownik z wyświetlaczem dotykowym	870,00

CECHY:

- inteligentne sterowanie, oszczędność energii
- obsługa do 31 urządzeń kompatybilnych z SYSTEMEM FLOWAIR
- możliwość sterowania z poziomu BMS

MOŻLIWOŚĆ INTEGRACJI URZĄDZEŃ Z SYSTEMEM FLOWAIR

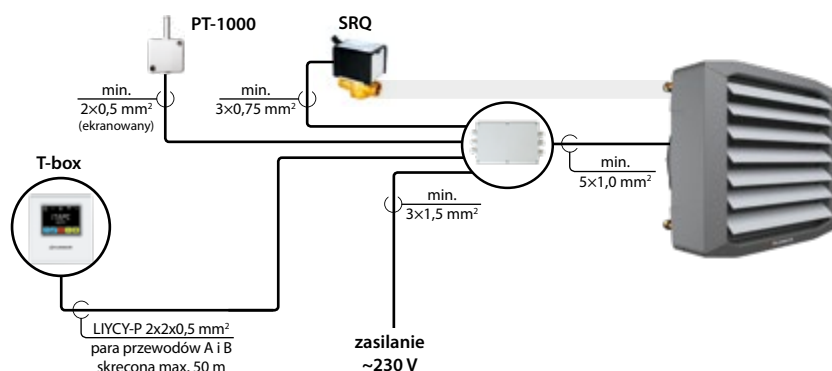

Przedstawiono poglądowe schematy przyłączeniowe. Przekrój przewodów powinien być dobrany przez projektanta.
CENY NETTO – należy doliczyć podatek VAT | cennik nie stanowi oferty handlowej



LEO ZESTAW

czyli linia BASIC

Linia Basic została stworzona dla Klientów szukających na rynku dobrej ceny, a jednocześnie produktów najlepszej jakości. Aby uprościć dobór, montaż oraz obsługę nagrzewnic wprowadzono możliwość zakupu urządzeń w zestawie wraz z konsolą oraz sterownikiem TS. Produkt oferowany w zestawie to najtańsza oferta na rynku.

Nagrzewnice wodne LEO ZESTAW

LEO ZESTAW (nagrzewnica + konsola + regulator obrotów z termostatem)



MALOWANA OBUDOWA
STALOWA NA ZAPYTANIE



OBUDOWA INOX
NA ZAPYTANIE



Typ	Indeks	Zakres mocy [kW]	Cena PLN
LEO S1 zestaw	51945	0,7 – 12,8	1 120,00
LEO S2 zestaw	51946	2,1 – 26,5	1 130,00
LEO S3 zestaw	51947	1,7 – 32,7	1 240,00
LEO L1 zestaw	51957	1,3 – 32,3	1 390,00
LEO L2 zestaw	51958	2,2 – 50,4	1 520,00
LEO L3 zestaw	51959	3,2 – 65,2	1 590,00
LEO XL2 zestaw	52017	6,6 – 94,0	2 230,00
LEO XL3 zestaw	52021	8,3 – 121,0	2 790,00

STEROWNIK TS



Typ	Indeks	Opis	Cena PLN
sterownik TS	10996	3-stopniowy regulator obrotów z termostatem	w cenie urządzenia

CECHY:

- manualna 3-stopniowa regulacja wydajności
- 2 tryby pracy nagrzewnicy: grzanie, wentylacja
- praca w trybie ciągłym lub termostatycznym

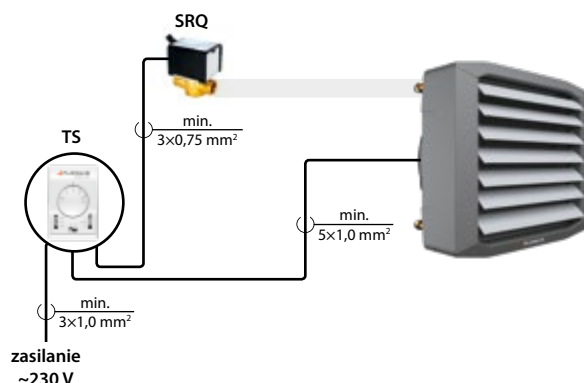

Maksymalna ilość urządzeń obsługiwanych za pomocą jednego sterownika:

nagrzewnice LEO	S1	S2	S3	L1	L2	L3	XL2	XL3
1 szt. TS		7			3			2

STEROWNIK TS

Umożliwia wybór jednego z trzech biegów wentylatora oraz pozwala na sterowanie siłownikiem zaworu w zależności od temperatury otoczenia.

Przedstawiono poglądowe schematy przyłączeniowe.
Przekrój przewodów powinien być dobrany przez projektanta.

CENY NETTO – należy doliczyć podatek VAT | cennik nie stanowi oferty handlowej

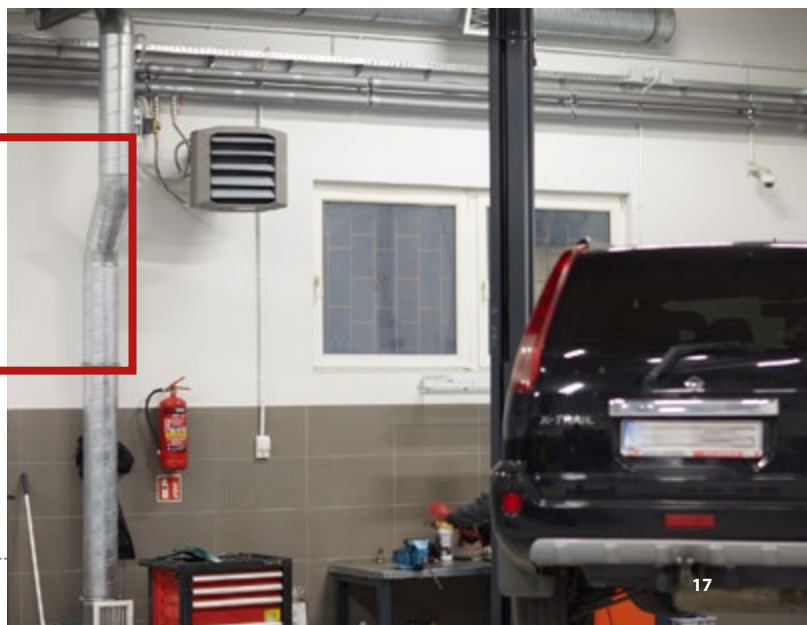

Nagrzewnice wodne LEO



MALOWANA OBUDOWA
STALOWA NA ZAPYTANIE



OBUDOWA INOX
NA ZAPYTANIE



Typ	Indeks	Zakres mocy [kW]	Cena PLN
LEO S1	51948	0,7 – 12,8	1 030,00
LEO S2	51949	2,1 – 26,5	1 040,00
LEO S3	51950	1,7 – 32,7	1 150,00
LEO L1	51954	1,3 – 32,3	1 290,00
LEO L2	51955	2,2 – 50,4	1 420,00
LEO L3	51956	3,2 – 65,2	1 490,00
LEO XL2	51964	6,6 – 94,0	2 110,00
LEO XL3	52019	8,3 – 121,0	2 670,00

Elementy montażowe



Typ	Indeks	Opis	Cena PLN
konsola LEO S	10930	obrotowa konsola do LEO S	65,00
konsola LEO L	10929	obrotowa konsola do LEO L	70,00
konsola LEO XL	20102	obrotowa konsola do LEO XL	135,00

Sterownik TS lub HMI



Typ	Indeks	Opis	Cena PLN
sterownik TS	10996	3-stopniowy regulator obrotów z termostatem	94,00
sterownik HMI	11775	sterownik programowalny	252,00
czujnik naścienny NTC IP65	10791	czujnik naścienny pomiaru temperatury do HMI	115,00

CECHY HMI:

- rozszerzona funkcjonalność, większy komfort użytkownika
- automatyczna lub manualna 3-stopniowa regulacja wydajności
- programator tygodniowy
- możliwość sterowania z poziomu BMS

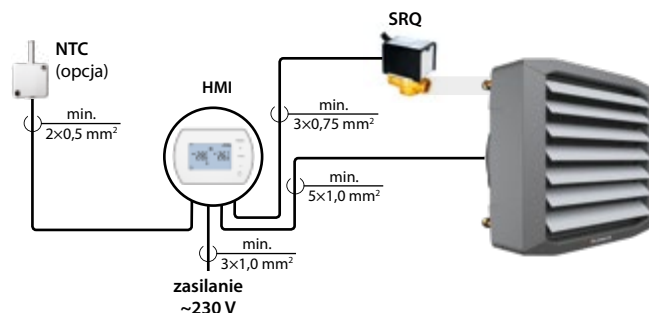

Maksymalna ilość urządzeń obsługiwanych za pomocą jednego sterownika:

nagrzewnice LEO	S1	S2	S3	L1	L2	L3	XL2	XL3
1 szt. HMI	5			2			1	

Przedstawiono poglądowe schematy przyłączeniowe. Przekrój przewodów powinien być dobrany przez projektanta.
CENY NETTO – należy doliczyć podatek VAT | cennik nie stanowi oferty handlowej

▮ Akcesoria do nagrzewnic wodnych **LEO**



konfuzor



nawiewnik

Typ	Indeks	Opis	Cena PLN
konfuzor LEO L	52629	konfuzor do LEO L	195,00
konfuzor LEO XL	52630	konfuzor do LEO XL	245,00
nawiewnik LEO L	52632	nawiewnik 4-stronny do LEO L	286,00
nawiewnik LEO XL	51214	nawiewnik 4-stronny do LEO XL	330,00

▮ Elementy hydrauliczne



Typ	Indeks	Opis	Cena PLN
zawór SRQ2d-1/2 ⁽¹⁾	10803	zawór dwudrogowy 1/2" z siłownikiem elektrycznym	225,00
zawór SRQ3d-1/2 ⁽¹⁾	10804	zawór trójdrogowy 1/2" z siłownikiem elektrycznym	260,00
zawór SRQ2d-3/4 ⁽²⁾	10788	zawór dwudrogowy 3/4" z siłownikiem elektrycznym	240,00
zawór SRQ3d-3/4 ⁽²⁾	10805	zawór trójdrogowy 3/4" z siłownikiem elektrycznym	260,00
przewód KP 1/2-0.7 GWGW ⁽¹⁾	20002	przewód elastyczny 1/2" dł. 0,7 m, gwint GW/GW, stal 316L	60,00
przewód KP 3/4-0.7 GWGW ⁽²⁾	20004	przewód elastyczny 3/4" dł. 0,7 m, gwint GW/GW, stal 316L	70,00

⁽¹⁾ Przeznaczone do LEO S

⁽²⁾ Przeznaczone do LEO L | XL

Należy zastosować 2 przewody.

KONFUZOR

Zastosowanie konfuzora powoduje zwiększenie prędkości strugi nawiewanego powietrza. Dzięki temu ciepłe powietrze dostarczane jest szybciej do niższych stref pomieszczenia. Stosowanie konfuzora jest szczególnie zasadne w sytuacjach, gdzie urządzenia montowane są podstropowo na dużych wysokościach.

Komory mieszania

KM



DOWOLNY RAL
NA ZAPYTANIE



Typ	Indeks	Opis	Cena PLN
KM S	11982	komora mieszania ze stali ocynkowanej do LEO S	1 280,00
KM L	11838	komora mieszania ze stali ocynkowanej do LEO L	1 430,00
KM XL	20087	komora mieszania ze stali ocynkowanej do LEO XL	1 720,00

Elementy montażowe



czerpnia ścienna



konsola montażowa

Typ	Indeks	Cena PLN
czerpnia ścienna KM S	11983	295,00
czerpnia ścienna KM L	11908	340,00
czerpnia ścienna KM XL	50911	410,00
króciec elastyczny KM S	11984	160,00
króciec elastyczny KM L	11915	190,00
króciec elastyczny KM XL	50915	230,00
konsola montażowa KM	11839	295,00

Zestaw automatyki KM



S L XL

DRV KM	•	•	•
SP 0-10	4 Nm	4 Nm	10 Nm
SRX3d	½"	¾"	1"
PT-1000	•	•	•

Typ	Indeks	Opis	Cena PLN
automatyka KM S	20001	kompletny zestaw zasilająco-sterujący do LEO S + KM S	2 490,00
automatyka KM L	11782	kompletny zestaw zasilająco-sterujący do LEO L + KM L	2 490,00
automatyka KM XL	51246	kompletny zestaw zasilająco-sterujący do LEO XL + KM XL	2 590,00

STEROWNIK T-BOX



Typ	Indeks	Opis	Cena PLN
sterownik T-box	52625	inteligentny sterownik z wyświetlaczem dotykowym	870,00

Elementy hydrauliczne



Typ	Indeks	Opis	Cena PLN
przewód KP ½-1.05 GWGW ⁽¹⁾	20005	przewód elastyczny ½" dł. 1,05 m, gwint GW/GW, stal 316L	70,00
przewód KP ¾-1.2 GWGW ⁽²⁾	20006	przewód elastyczny ¾" dł. 1,2 m, gwint GW/GW, stal 316L	75,00

⁽¹⁾ Przeznaczone do LEO KM S + LEO S

⁽²⁾ Przeznaczone do LEO KM L + LEO L lub do LEO KM XL+ LEO XL
Należy zastosować 2 przewody.

Wentylatory dachowe

UVO



Typ	Indeks	Wydajność [m³/h]	Cena PLN
UVO H 1.4	15000	1400	1 590,00
UVO H 3.0	15001	3000	2 890,00

Elementy montażowe



podstawa dachowa z rurą spiro

Typ	Indeks	Opis	Cena PLN
HPD 250	15050	podstawa dachowa	295,00
HPDr 250	15051	podstawa dachowa z rurą spiro	440,00
HPDT 250/500	15089	tłumiąca podstawa dachowa do dachów prostych	930,00
HPDTs 250/500	15090	tłumiąca podstawa dachowa do dachów skośnych	1 400,00
CB 250	15056	cokół blaszany do dachów skośnych do podstaw HPD i HPDr	250,00
PZ 250	15057	przepustnica zwrotna	130,00

Regulator obrotów



Typ	Indeks	Opis	Cena PLN
FAL-0,25 230V	52695	przebiegnik częstotliwości 0,25 kW, do jednego wentylatora UVO H 1.4	685,00
FAL-0,75 230V	10711	przebiegnik częstotliwości 0,75 kW, do jednego wentylatora UVO H 3.0	895,00

MOŻLIWOŚĆ INTEGRACJI URZĄDZEŃ Z SYSTEMEM FLOWAIR

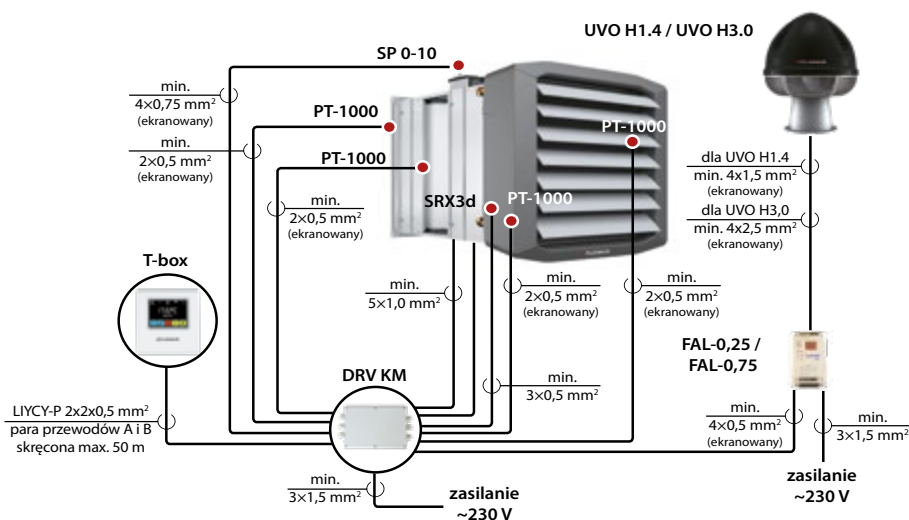

Przedstawiono poglądowe schematy przyłączeniowe. Przekrój przewodów powinien być dobrany przez projektanta.
CENY NETTO – należy doliczyć podatek VAT | cennik nie stanowi oferty handlowej

NAJPROSTSZY SYSTEM WENTYLACJI MECHANICZNEJ

LEO + KM + UVO to najprostszy sposób na stworzenie wentylacji mechanicznej w pomieszczeniu bez konieczności stosowania dodatkowych systemów.

Nagrzewnica wodna z komorą mieszania **LEO + KM** zapewnia nawiew świeżego powietrza do pomieszczenia wraz z jego ogrzaniem, natomiast wentylator dachowy UVO usuwa zużyte powietrze.

T-box zapewnia płynną, w zakresie 0-100%, regulację stopnia otwarcia przepustnic komory mieszania, dzięki czemu możliwa jest zmiana ilości dostarczanego świeżego powietrza.

Jednocześnie układ automatycznie dostosowuje wydajność wentylatora dachowego tak by zachować bilans między powietrzem nawiewanym a usuwanym i utrzymać stałe ciśnienie w pomieszczeniu. Ponadto pełni funkcję zabezpieczającą: chroni wymiennik ciepła nagrzewnicy przed zamarznięciem i informuje o zbyt dużym zabrudzeniu filtrów.

To kompleksowe rozwiązanie zapewnia **efektywną, w pełni zautomatyzowaną wentylację nawiewno-wywiewną**, gwarantując odpowiedni komfort użytkowy w pomieszczeniu.

CECHY:

- regulacja przepustnic względem temperatury zewnętrznej
- kontrola temperatury powietrza nawiewanego do pomieszczenia
- bilans, nadciśnienie lub podciśnienie względem wentylatorów dachowych
- ochrona przeciwzamrozeniowa urządzenia
- możliwość podłączenia do BMS
- możliwość pracy względem czujnika CO₂ lub wilgoci

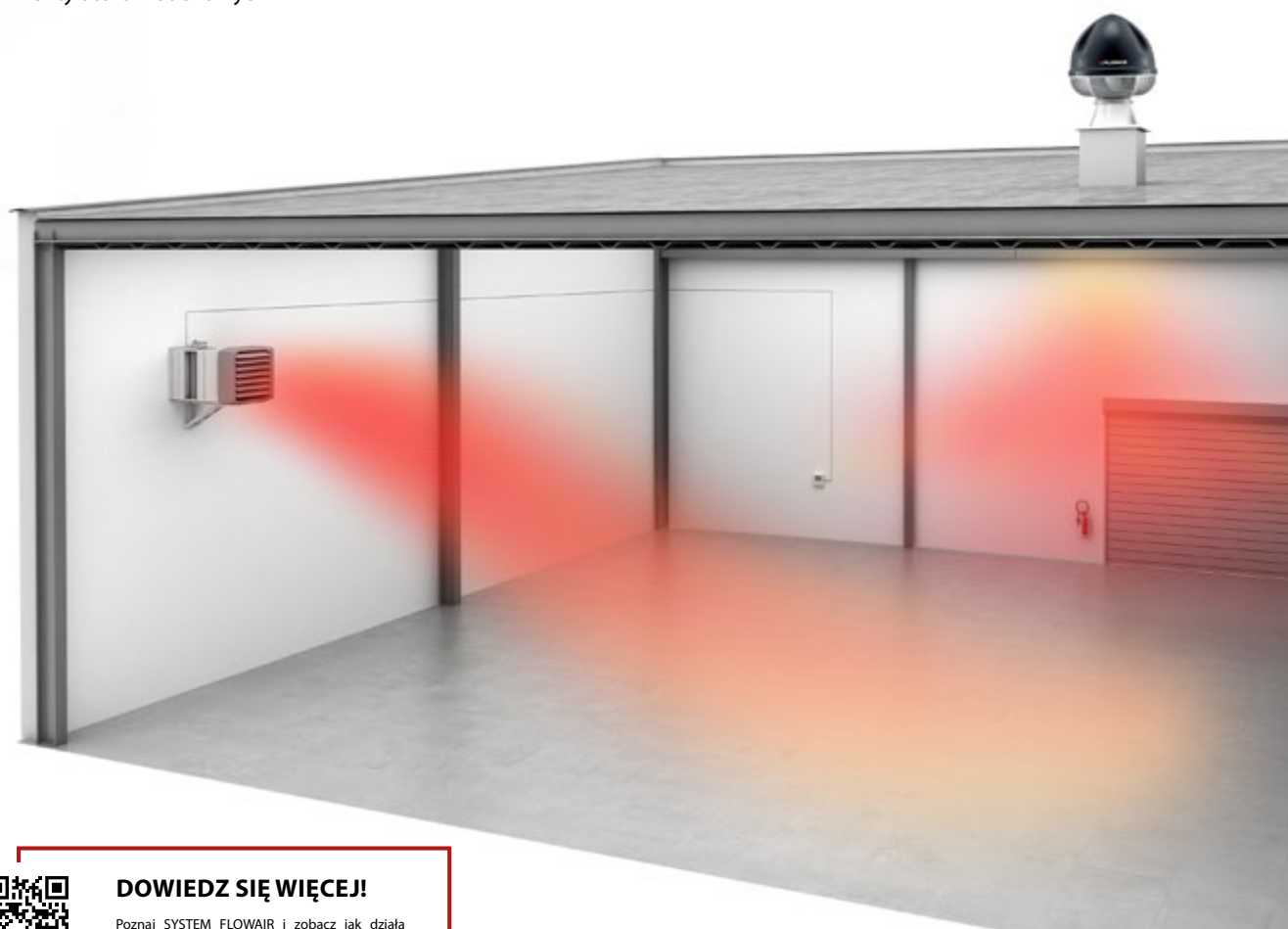

DOWIEDZ SIĘ WIĘCEJ!

Poznaj SYSTEM FLOWAIR i zobacz jak działa bilans komory mieszania KM z wentylatorem dachowym UVO.



Nagrzewnice elektryczne

LEO EL

NOWOŚĆ!



Typ	Indeks	Zakres mocy [kW]	Cena PLN
LEO EL S BMS	52040	5,3 – 10,8	3 650,00
LEO EL L BMS	52042	6,8 – 22,8	4 450,00

Elementy montażowe



Typ	Indeks	Opis	Cena PLN
konsola LEO S	10930	obrotowa konsola do LEO EL S BMS	65,00
konsola LEO L	10929	obrotowa konsola do LEO EL L BMS	70,00

STEROWNIK T-box



Typ	Indeks	Opis	Cena PLN
sterownik T-box	52625	inteligentny sterownik z wyświetlaczem dotykowym	870,00
czujnik ścienny PT-1000 IP65	10546	czujnik ścienny pomiaru temperatury	115,00

CECHY:

- inteligentne sterowanie, oszczędność energii
- obsługa do 31 urządzeń kompatybilnych z SYSTEMEM FLOWAIR
- możliwość sterowania z poziomu BMS

MOŻLIWOŚĆ INTEGRACJI URZĄDZEŃ Z SYSTEMEM FLOWAIR

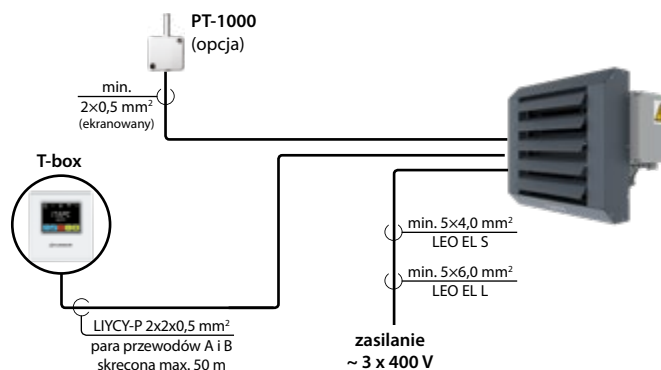

Przedstawiono poglądowe schematy przyłączeniowe. Przekrój przewodów powinien być dobrany przez projektanta.
CENY NETTO – należy doliczyć podatek VAT | cennik nie stanowi oferty handlowej

Nagrzewnice wodne LEO EX



Typ	Indeks	Zakres mocy [kW]	Cena PLN
LEO EX L1 ⁽¹⁾	52083	3,1 – 33,6	4 890,00
LEO EX L2 ⁽¹⁾	52084	6,4 – 59,2	4 990,00

⁽¹⁾ Silnik wentylatora wymaga zastosowania specjalnych zewnętrznych układów zabezpieczających

Elementy montażowe



Typ	Indeks	Opis	Cena PLN
wsporniki LEO EX	52700	–	145,00

Sterowanie



Typ	Indeks	Opis	Cena PLN
EX-LITE-1	50541	układ automatyki montowany poza strefą EX dla jednej nagrzewnicy EX + puszka przyłączeniowa ATEX	2 670,00
EX-PLUS-1	50545	układ automatyki montowany poza strefą EX dla jednej nagrzewnicy EX + puszka przyłączeniowa ATEX + termostat ATEX	6 650,00
TR 3X400	10770	5-stopniowy regulator obrotów montowany poza strefą EX, 1,5 A	990,00

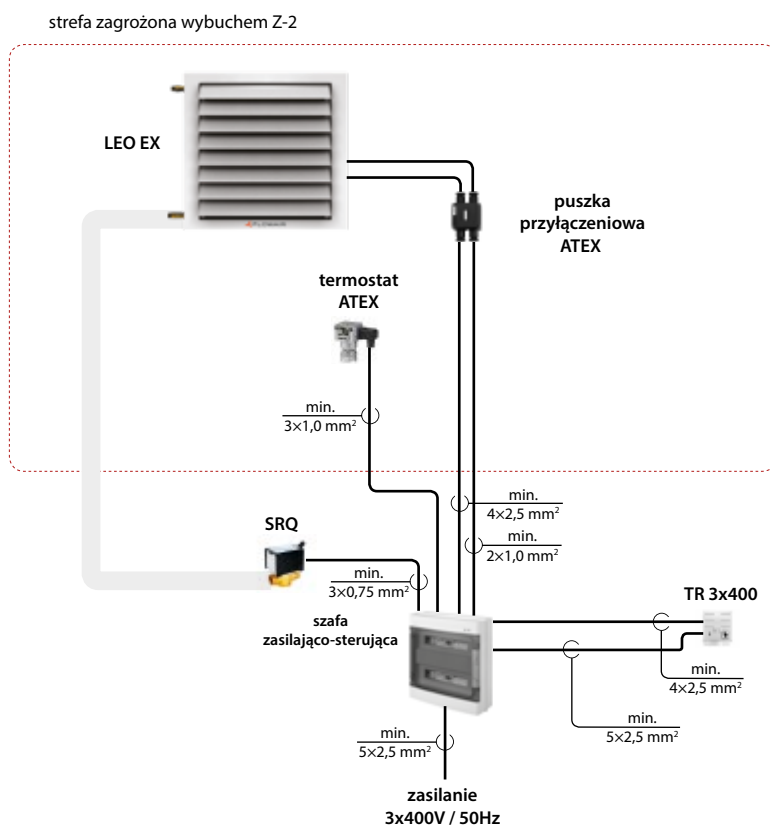

Destratyfikatory **LEO D**

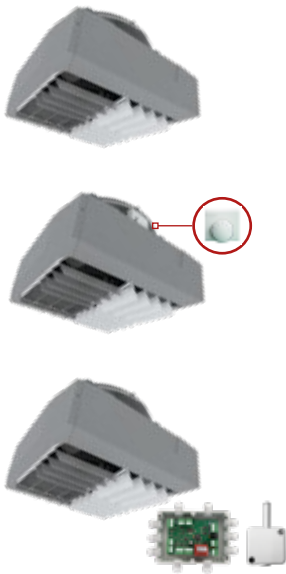

Typ	Indeks	Zakres wydajności [m ³ /h]	Cena PLN
LEO D S	52070	1900–2500	995,00
LEO D L	52071	2800–5200	1 180,00
LEO D XL	52072	3900–7200	1 295,00
LEO DT S	52074	1900–2500	1 080,00
LEO DT L	52076	2800–5200	1 265,00
LEO DT XL	52077	3900–7200	1 380,00
LEO D S BMS	52080	1900–2500	1 390,00
LEO D L BMS	52081	2800–5200	1 590,00
LEO D XL BMS	52082	3900–7200	1 760,00

- **LEO D** – wersja bez układu regulacji
- **LEO DT** – wersja z nbudowanym termostatem
- **LEO D BMS** – wersja z modułem sterującym DRV i czujnikiem PT-1000 w zestawie.

STEROWNIK T-box



Typ	Indeks	Opis	Cena PLN
sterownik T-box	52625	inteligentny sterownik z wyświetlaczem dotykowym	870,00
czujnik ścienny PT-1000 IP65	10546	czujnik ścienny pomiaru temperatury	115,00

CECHY:

- inteligentne sterowanie, oszczędność energii
- obsługa do 31 urządzeń kompatybilnych z SYSTEMEM FLOWAIR
- możliwość sterowania z poziomu BMS

MOŻLIWOŚĆ INTEGRACJI URZĄDZEŃ Z SYSTEMEM FLOWAIR

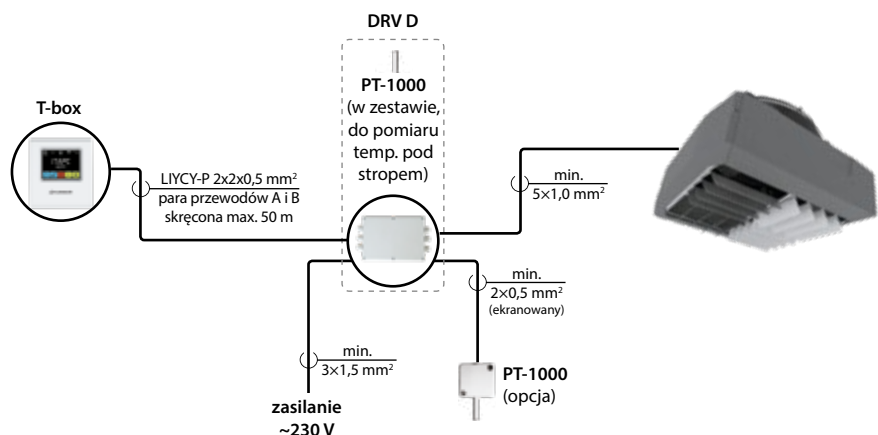

DOBIERZ DESTRATYFIKATOR DO SWOICH POTRZEB

Destratyfikator LEO D wspomaga działanie systemu grzewczego przeciwdziałając gromadzeniu się ciepłego powietrza w górnych strefach pomieszczenia. 3 wielkości destryfikatorów umożliwiają ich dokładne dopasowanie względem wysokości pomieszczenia. Duży zakres wydajności od 1900 do 7200 m³/h zapewnia wysoki komfort użytkowania przy dużej skuteczności działania w niższych pomieszczeniach od 6 m wysokości do bardzo wysokich pomieszczeń o wysokości nawet do 15 m.

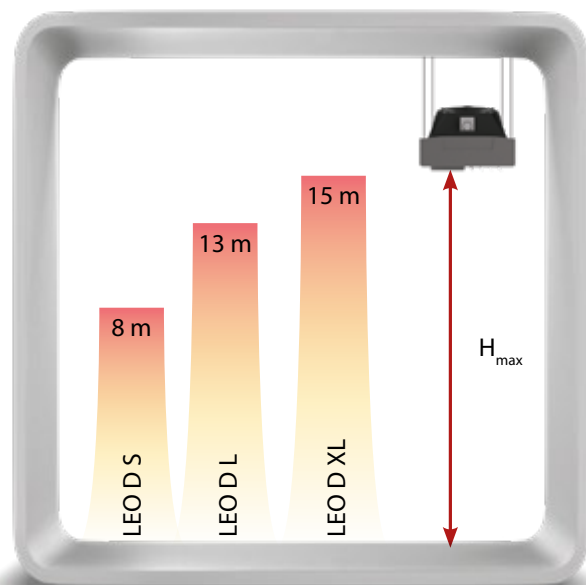

SYSTEM AUTOMATYCZNEJ DESTRATYFIKACJI

AUTOMATYCZNA DESTRATYFIKACJA:

To oszczędność energii dzięki wykorzystaniu ciepła z górnych stref pomieszczenia. Destratyfikator uruchamiany jest automatycznie, gdy w górnych partiach pomieszczenia zgromadzona jest odpowiednia ilość energii cieplnej. Gdy ilość ciepła jest niewystarczająca, automatycznie uruchamiane są nagrzewnice LEO.

- **Krok 1** – uruchomienie destryfikatorów w celu zbitcia ciepła
- **Krok 2** – uruchomienie nagrzewnic w celu podniesienia temperatury w hali do wartości zadanej i zapewnienia komfortu cieplnego.



DOWIEDZ SIĘ WIĘCEJ!

Poznaj SYSTEM FLOWAIR i zobacz jak działa automatyczna destryfikacja.

Nagrzewnica wodna AGRO HT



Typ	Indeks	Zakres mocy [kW]	Cena PLN
AGRO HT 3	20024	18,5 – 123,0	8 200,00
AGRO HT 5	20023	28,8 – 181,0	9 900,00

ZASTOSOWANIE

- kurniki

Elementy montażowe



Typ	Indeks	Opis	Cena PLN
konsola obrotowa AGRO HT	40002	obrotowa konsola montażowa do AGRO HT	590,00
uchwyt podstropowy AGRO HT	40003	komplet uchwytów (4szt.) do montażu podstropowego do nagrzewnic AGRO HT	149,00

Regulacja ON/OFF



Typ	Indeks	Opis	Cena PLN
termostat R55	10547	termostat pomieszczeniowy o podwyższonym stopniu ochrony	190,00
SZS AGRO HT	14434	szafka zabezpieczająco-sterująca z funkcją zmiany obrotów wentylatora L-P	590,00

CECHY:

- niska bezwładność cieplna,
- niski koszt inwestycyjny,
- prosta obsługa,
- niezależne sterowanie każdego urządzenia,
- stopniowa regulacja wydajności wentylatora.

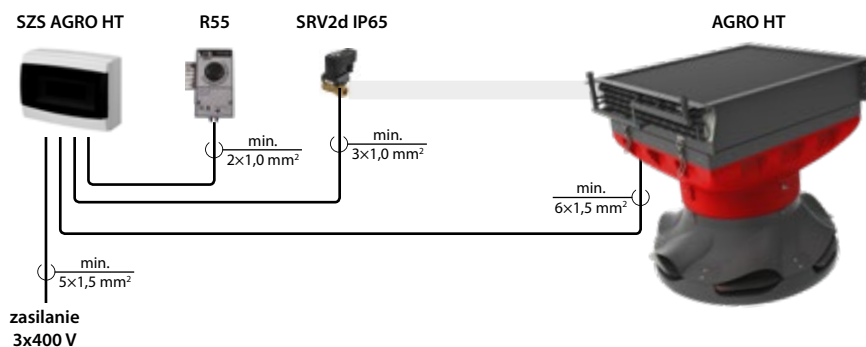

Przedstawiono poglądowe schematy przyłączeniowe. Przekrój przewodów powinien być dobrany przez projektanta.
CENY NETTO – należy doliczyć podatek VAT | cennik nie stanowi oferty handlowej

Regulacja Płynna



Typ	Indeks	Opis	Cena PLN
FAL-0,75 3x400V	52696	przebiegnik częstotliwości o mocy max. 0,75 kW. Dedykowany do nagrzewnicy AGRO HT.	1 380,00

Akcesoria



Typ	Indeks	Opis	Cena PLN
nawiewnik AGRO HT-C	40004	nawiewnik 6-stronny do nagrzewnicy AGRO HT	1 290,00

Elementy hydrauliczne



Typ	Indeks	Opis	Cena PLN
zawór SRV2d-1 IP65 ⁽¹⁾	40000	zawór dwudrogowy 1" z siłownikiem IP65	810,00
przewód KP 1-2.0 GWGW ⁽²⁾	20007	przewód elastyczny 1,0" o długości 2,0 m z obustronnym gwintem wewnętrznym. Wykonany ze stali nierdzewnej 316L.	155,00

⁽¹⁾ Dostępne na zamówienie

⁽²⁾ Należy zastosować 2 przewody.

AGRO

W urządzeniu zastosowano specjalny wentylator o stopniu ochrony IP66 oraz wymiennik ciepła zabezpieczony powłoką ochronną odporną na działanie czynników korozyjnych.

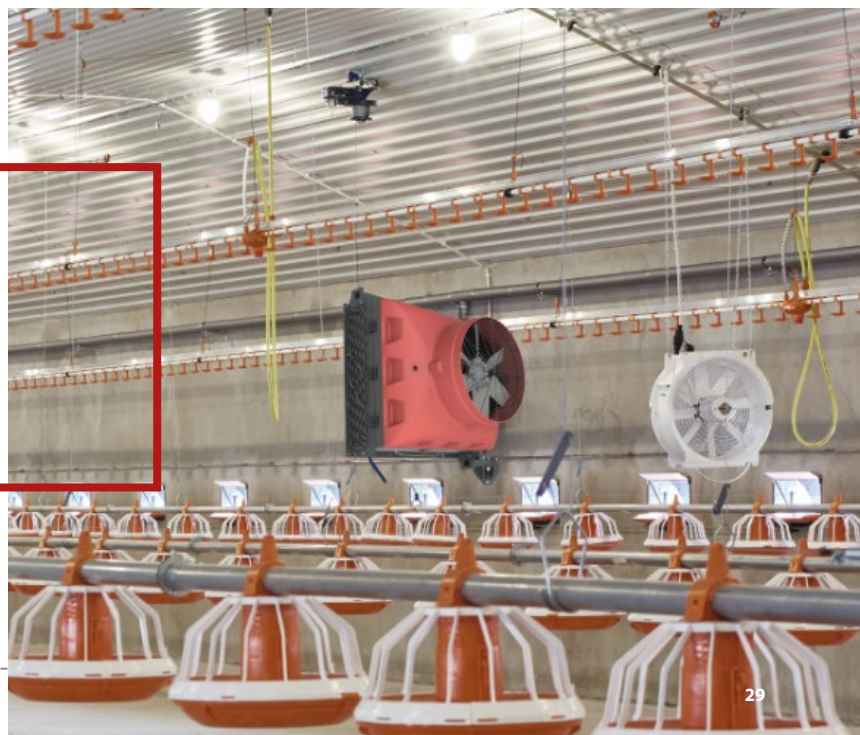

Nagrzewnica wodna

AGRO SP/HP



Typ	Indeks	Zakres mocy [kW]	Cena PLN
AGRO SP	10126	8,4 – 56,8	3 790,00
AGRO HP	10782	8,4 – 56,8	4 090,00

ZASTOSOWANIE

- AGRO SP – kurniki
- AGRO HP – chlewnie

Elementy montażowe

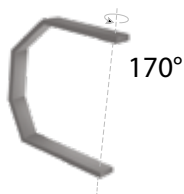

Typ	Indeks	Opis	Cena PLN
konsola AGRO SP/HP	11774	obrotowa konsola montażowa do AGRO SP/HP	195,00

Regulacja ON/OFF



Typ	Indeks	Opis	Cena PLN
termostat R55	10547	termostat pomieszczeniowy o podwyższonym stopniu ochrony	190,00
regulator TRa	10531	5-stopniowy regulator obrotów 3,0 A	280,00

CECHY:

- niski koszt inwestycyjny,
- prosta obsługa,
- niezależne sterowanie każdego urządzenia,
- stopniowa regulacja wydajności wentylatora.

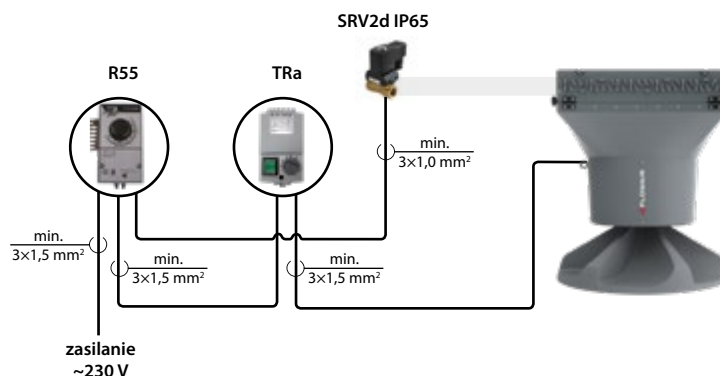

Akcesoria



Typ	Indeks	Opis	Cena PLN
nawiewnik AGRO SP/HP	11877	Nawiewnik 6-stronny do nagrzewnic AGRO SP/HP	250,00

Elementy hydrauliczne



Typ	Indeks	Opis	Cena PLN
zawór SRV2d- $\frac{3}{4}$ IP65 ⁽¹⁾	40005	zawór dwudrogowy $\frac{3}{4}$ " z siłownikiem IP65	650,00
przewód KP $\frac{3}{4}$ -2.0 GWGW ⁽²⁾	20010	przewód elastyczny $\frac{3}{4}$ " o długości 2,0 m z obustronnym gwintem wewnętrznym. Wykonany ze stali nierdzewnej 316L.	115,00

⁽¹⁾ Dostępne na zamówienie

⁽²⁾ Należy zastosować 2 przewody.

Nagrzewnica wodna AGRO ST



Typ	Indeks	Zakres mocy [kW]	Cena PLN
AGRO ST	10936	6,8 – 55,9	2 990,00

ZASTOSOWANIE

- kurniki

Elementy montażowe

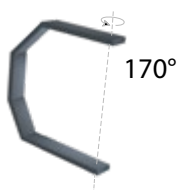

Typ	Indeks	Opis	Cena PLN
konsola AGRO ST	10971	obrotowa konsola montażowa do AGRO ST	120,00

Regulacja ON/OFF



Typ	Indeks	Opis	Cena PLN
termostat R55	10547	termostat pomieszczeniowy o podwyższonym stopniu ochrony	190,00
regulator TRa	10531	5-stopniowy regulator obrotów 3,0 A	280,00

CECHY:

- niski koszt inwestycyjny,
- prosta obsługa,
- niezależne sterowanie każdego urządzenia,
- stopniowa regulacja wydajności wentylatora.

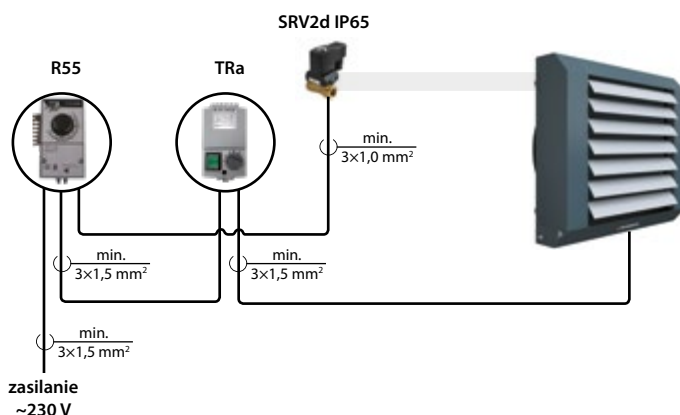

Elementy hydrauliczne



Typ	Indeks	Opis	Cena PLN
zawór SRV2d- $\frac{3}{4}$ IP65 ⁽¹⁾	40005	zawór dwudrogowy $\frac{3}{4}$ " z siłownikiem IP65	650,00
przewód KP $\frac{3}{4}$ -2.0 GWGW ⁽²⁾	20010	przewód elastyczny $\frac{3}{4}$ " o długości 2,0 m z obustronnym gwintem wewnętrznym. Wykonany ze stali nierdzewnej 316L.	115,00

⁽¹⁾ Dostępne na zamówienie

⁽²⁾ Należy zastosować 2 przewody.

Przedstawiono poglądowe schematy przyłączeniowe. Przekrój przewodów powinien być dobrany przez projektanta.
CENY NETTO – należy doliczyć podatek VAT | cennik nie stanowi oferty handlowej



NAGRZEWNICE AGRO Z NAWIEWNIKIEM HT

Dzięki zastosowaniu nawiewnika AGRO HT uzyskuje się równomierny rozkład temperatury w kurniku, lepszą jakość ściółki, niższe stężenie amoniaku w obiekcie oraz mniejszy poziom wilgotności w pomieszczeniu.



NAGRZEWNICE GAZOWE ROBUR



Nagrzewnice gazowe z palnikiem 2-stopniowym typu premix

ROBUR R



Nowe rozwiązanie dostępne od maja

Nagrzewnica gazowa z palnikiem nadmuchowym do ogrzewania pomierzczeni komercyjnych i przemysłowych. Pełna gama urządzeń, dostępne z wentylatorami osiowymi, promieniowymi oraz w wersji podstropowej.

MOCE GRZEWCZE

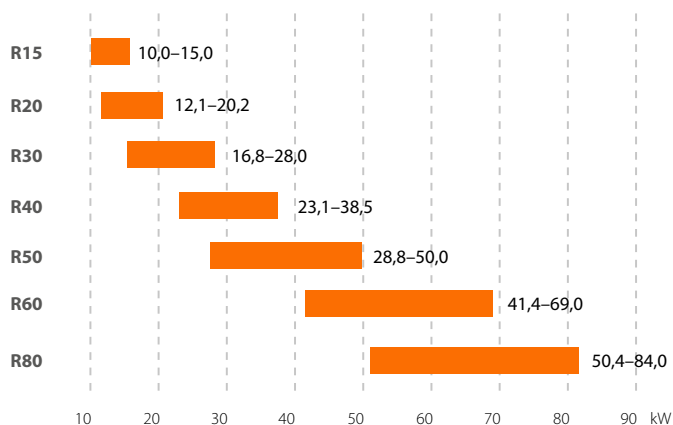

ZAPYTAJ NAS O CENĘ
INFO@FLOWAIR.PL





Nagrzewnice gazowe modułowane

ROBUR G



Typ	Indeks	Zakres mocy [kW]	Cena EUR
G 30	11083	15,8 – 30,0	2 680,00
G 45	11087	15,6 – 45,0	2 850,00
G 60	11088	20,2 – 58,0	3 390,00
G 100	11089	33,5 – 93,0	5 190,00

Elementy montażowe



Typ	Indeks	Cena EUR
konsola dolna obrotowa G 30/45	11510	162,00
konsola dolna obrotowa G 60	11511	162,00
konsola dolna obrotowa G 100	11514	162,00

Typ	Indeks	Cena PLN
wsporniki montażowe G	11515	220,00

Sterowanie MODULOWANE



Typ	Opis	Cena EUR
termostat	chronotermostat	w cenie urządzenia

Pakiety kominowe



Typ	Indeks	Średnice króćców przyłączeniowych	Cena PLN
KA	13050	Ø80	130,00
KB	13051	Ø80/Ø80	240,00
KC	13052	Ø80	330,00
KD	13053	Ø80/Ø80	430,00
KE 1	13054	Ø125/Ø80	490,00
KE 2	13056	Ø150/Ø100	600,00
KF 1	13055	Ø125/Ø80	840,00
KF 2	13057	Ø150/Ø100	930,00

Konwektory gazowe
CALORIO



Typ	Indeks	Zakres mocy [kW]	Cena EUR
CALORIO 42 M	11747	2,5 – 3,6	970,00
CALORIO 52 M	11748	3,6 – 5,2	990,00

**W CENIE URZĄDZENIA:
ZAWIESIE, RURA SPALINOWO-POWIETRZNA 0,5M,
KOŁPAK OZDOBNY ORAZ WBUDOWANY STEROWNIK**

| Akcesoria

Typ	Indeks	Cena EUR
koncentryczny pakiet kominowy 1m	11638	23,00
rura spalinowa 1m	11637	14,00



KURTYNY DRZWIOWE I BRAMOWE



FOBITE GARY
WRZESZCZ
prosto & przyjemnie
☺



DWUZ
KASZU
CENA MIN 4000
SZCZESIA

DOBIERZ KURTYNĘ POWIETRZNA

ze względu na **charakter obiektu i wymagany zasięg**



ZAPOTRZEBOWANIE NA FUNKCJĘ GRZANIA

PODWYŻSZONA ESTETYKA

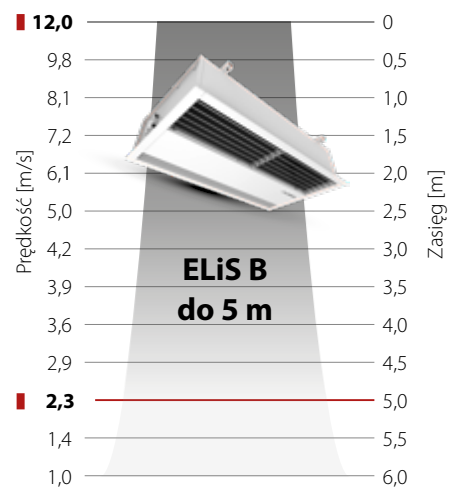
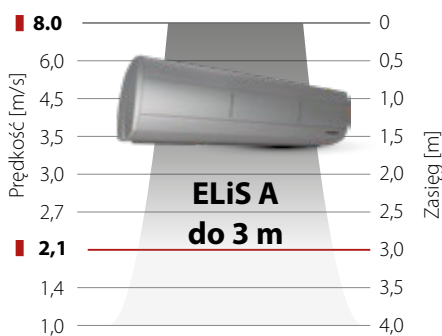
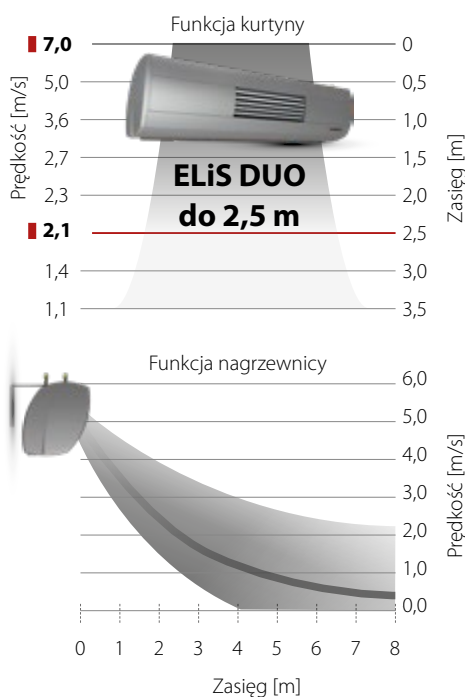



UNIWERSALNE ROZWIĄZANIA

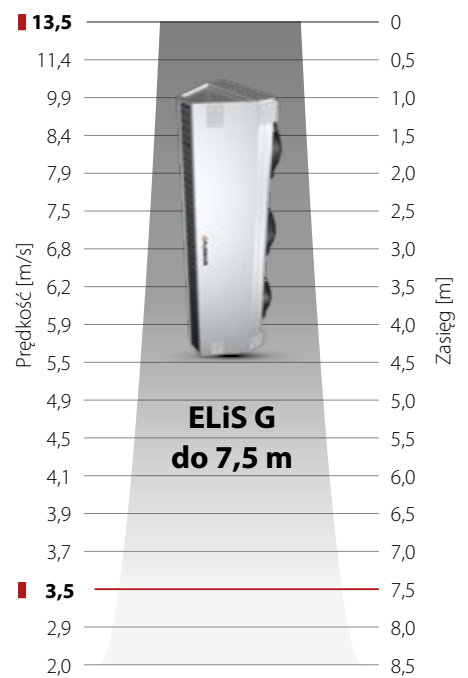
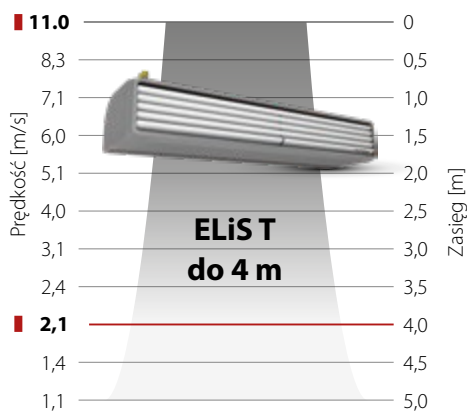
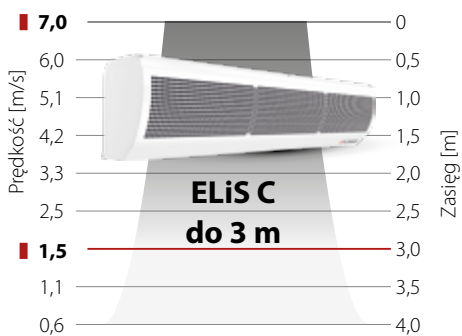

Kurtyny powietrzne

ELiS C



OZNACZENIA KURTYN DRZWIOWYCH ELiS C

C-W-100

1 2 3

- 1 | C – ELiS C, zasięg kurtyny 3 m
- 2 | W – kurtyna z wodnym wymiennikiem ciepła
E – kurtyna z grzałkami elektrycznymi
- 3 | 100 / 150 / 200 – długość szczeliny nawiewu

Typ	Indeks	Moc nom. [kW]	Cena PLN
+ kurtyna z wymiennikiem wodnym			
ELiS C-W-100	14287	14,9	1 530,00
ELiS C-W-150	14288	22,8	1 940,00
ELiS C-W-200	14289	32,5	2 470,00
⚡ kurtyna z grzałkami elektrycznymi			
ELiS C-E-100	14290	6,5	1 410,00
ELiS C-E-150	14291	10,0	1 800,00
ELiS C-E-200	14292	13,0	2 320,00



**DOWOLNY RAL
NA ZAPYTANIE**

Elementy montażowe



Typ	Cena PLN
wspornik montażowy	w cenie urządzenia

Czujniki drzwiowe



Typ	Indeks	Opis	Cena PLN
wyłącznik krańcowy DCet	14261	magnetyczny czujnik drzwiowy + szafka przekaźnikowa	195,00
wyłącznik krańcowy DCm	14207	mechaniczny czujnik drzwiowy	95,00

Elementy hydrauliczne



Typ	Indeks	Opis	Cena PLN
zawór SRQ2d- $\frac{3}{4}$ "	10788	zawór dwudrogowy $\frac{3}{4}$ " z siłownikiem elektrycznym	240,00
zawór SRQ3d- $\frac{3}{4}$ "	10805	zawór trójdrogowy $\frac{3}{4}$ " z siłownikiem elektrycznym	260,00
przewód KP $\frac{3}{4}$ -0.7 GWGZ	20003	przewód elastyczny $\frac{3}{4}$ " dł. 0,7 m, gwint GW/GZ, stal 316L	75,00

Należy zastosować 2 przewody.

STEROWNIK TS



Typ	Indeks	Opis	Cena PLN
sterownik TS	10996	3-stopniowy regulator obrotów z termostatem	94,00

CECHY:

- manualna 3-stopniowa regulacja wydajności
- 2 tryby pracy kurtyny: grzanie, wentylacja
- praca w trybie ciągłym lub termostatycznym
- praca w zależności od czujnika drzwiowego i temperatury
- obsługa do 2 urządzeń za pomocą jednego sterownika

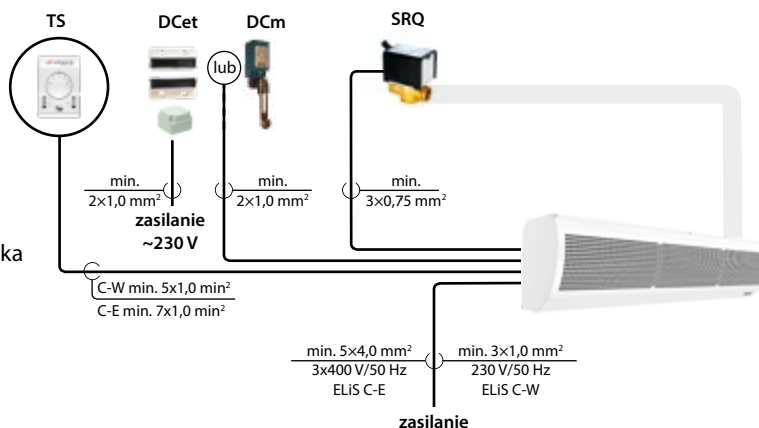

Kurtyny powietrzne **mini.**

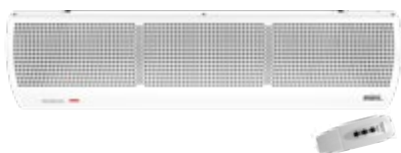

OZNACZENIA KURTYN DRZWIOWYCH mini.

mini.-E-90

1 2 3

- 1 | mini. – zasięg kurtyny do 2 m
- 2 | E – kurtyna z grzałkami elektrycznymi
- 3 | 90 – długość szczeliny nawiewu

Typ	Indeks	Moc nom. [kW]	Cena PLN
mini.-E-90	14295	4,0	940,00



DOWOLNY RAL
NA ZAPYTANIE



**PILOT I WSPORNIK MONTAŻOWY
W CENIE URZĄDZENIA**

Kurtyny powietrzne

ELiS T



OZNACZENIA KURTYN DRZWIOWYCH ELiS T

T-W-100 2R

1 2 3 4

1 | T – ELiS T, zasięg kurtyny 4 m

2 | W – kurtyna z wodnym wymiennikiem ciepła
N – kurtyna bez wymiennika ciepła („zimna”)
E – kurtyna z grzałkami elektrycznymi

3 | 100 / 150 / 200 – długość szczeliny nawiewu

4 | 2R – kurtyna z 2-rzędowym wymiennikiem ciepła

Typ	Indeks	Moc nom. [kW]	Cena PLN
N kurtyna bez wymiennika (zimna)			
ELiS T-N-100	14258	–	1 750,00
ELiS T-N-150	14259	–	2 200,00
ELiS T-N-200	14260	–	2 650,00
+ kurtyna z wymiennikiem wodnym			
ELiS T-W-100	14252	11,1	1 950,00
ELiS T-W-150	14253	20,0	2 480,00
ELiS T-W-200	14254	27,4	2 950,00
ELiS T-W-100 2R	14380	19,5	2 350,00
ELiS T-W-150 2R	14381	36,1	2 880,00
ELiS T-W-200 2R	14382	49,3	3 350,00
⚡ kurtyna z grzałkami elektrycznymi			
ELiS T-E-100	14255	7,5	2 050,00
ELiS T-E-150	14256	11,5	2 690,00
ELiS T-E-200	14257	15,5	3 290,00

Elementy montażowe



Typ	Indeks	Opis	Cena PLN
wsporniki ELiS	14250	do montażu poziomego kurtyń ELiS T 100 150 200	75,00
zestaw MPK	14262	do montażu pionowego kurtyń ELiS T 100 150 200	185,00

JEDEN RODZAJ WSPORNIKÓW DO WSZYSTKICH KURTYN ELiS

Czujniki drzwiowe



Typ	Indeks	Opis	Cena PLN
wyłącznik krańcowy DCet	14261	magnetyczny czujnik drzwiowy + szafka przekaźnikowa	195,00
wyłącznik krańcowy DCm	14207	mechaniczny czujnik drzwiowy	95,00

Elementy hydrauliczne



Typ	Indeks	Opis	Cena PLN
zawór SRQ2d-1/2	10803	zawór dwudrogowy 1/2" z siłownikiem elektrycznym	225,00
zawór SRQ3d-1/2	10804	zawór trójdrogowy 1/2" z siłownikiem elektrycznym	260,00
przewód KP 1/2-0.7 GWGW	20002	przewód elastyczny 1/2" dł. 0,7 m, gwint GW/GW, stal 316L	60,00

Należy zastosować 2 przewody.

STEROWNIK TS



Typ	Indeks	Opis	Cena PLN
sterownik TS	10996	3-stopniowy regulator obrotów z termostatem	94,00
rozdzielacz RX	52647	rozdzielacz sygnału do podłączenia 6 kurtyn ELiS T	448,00

CECHY:

- manualna 3-stopniowa regulacja wydajności
- 2 tryby pracy kurtyny: grzanie, wentylacja
- praca w trybie ciągłym lub termostatycznym
- praca w zależności od czujnika drzwiowego i temperatury
- obsługa do 2 urządzeń za pomocą jednego sterownika

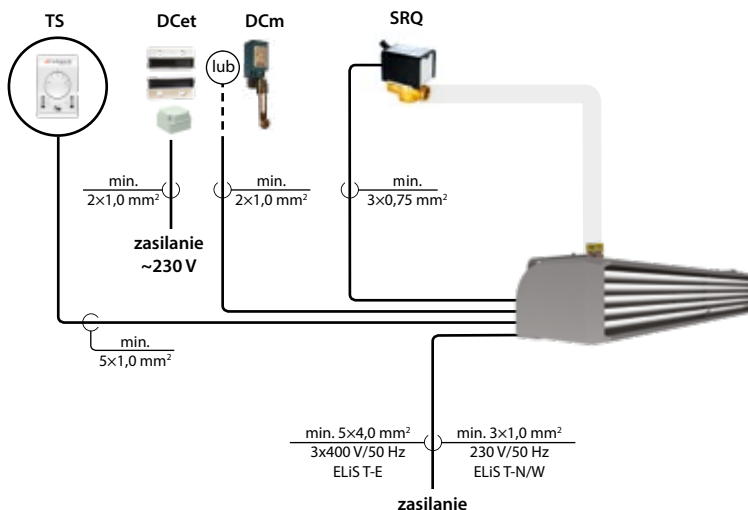

STEROWNIK T-box



Typ	Indeks	Opis	Cena PLN
sterownik T-box	52625	inteligentny sterownik z wyświetlaczem dotykowym	870,00
DRV ELiS	90541	moduł sterujący do ELiS	395,00
rozdzielacz RX	52647	rozdzielacz sygnału do podłączenia 6 kurtyn ELiS T	448,00
czujnik ścienny PT-1000 IP65	10546	czujnik ścienny pomiaru temperatury	115,00

CECHY:

- inteligentne sterowanie, oszczędność energii
- obsługa do 31 urządzeń kompatybilnych z SYSTEMEM FLOWAIR
- możliwość sterowania z poziomu BMS

MOŻLIWOŚĆ INTEGRACJI URZĄDZEŃ Z SYSTEMEM FLOWAIR

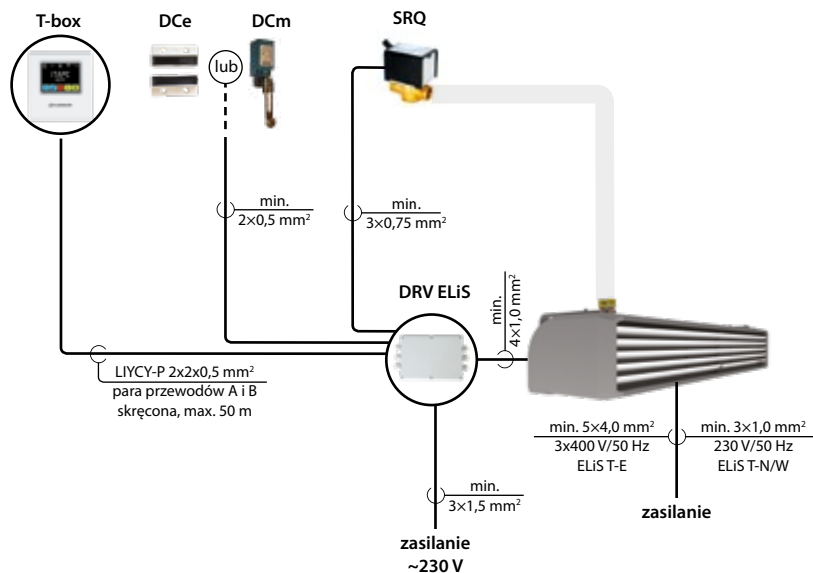

Przedstawiono poglądowe schematy przyłączeniowe. Przekrój przewodów powinien być dobrany przez projektanta.
CENY NETTO – należy doliczyć podatek VAT | cennik nie stanowi oferty handlowej

Kurtyny powietrzne

ELiS B



OZNACZENIA KURTYN DRZWIOWYCH ELiS B

B-W-100 2R

1 2 3 4

- 1 | B – ELiS B, zasięg kurtyny 5 m
- 2 | W – kurtyna z wodnym wymiennikiem ciepła
N – kurtyna bez wymiennika ciepła („zimna”)
E – kurtyna z grzałkami elektrycznymi
- 3 | 100 / 150 / 200 – długość szczeliny nawiewu
- 4 | 2R – kurtyna z 2-rzędowym wymiennikiem ciepła

Typ	Indeks	Moc nom. [kW]	Cena PLN
N kurtyna bez wymiennika (zimna)			
ELiS B-N-100	14281	–	3 120,00
ELiS B-N-150	14282	–	3 580,00
ELiS B-N-200	14283	–	4 060,00
+ kurtyna z wymiennikiem wodnym			
ELiS B-W-100	14275	11,9	3 480,00
ELiS B-W-150	14276	20,5	3 980,00
ELiS B-W-200	14277	27,7	4 480,00
ELiS B-W-100 2R	14383	21,0	3 880,00
ELiS B-W-150 2R	14384	36,6	4 380,00
ELiS B-W-200 2R	14385	49,9	4 880,00
⚡ kurtyna z grzałkami elektrycznymi			
ELiS B-E-100	14278	7,5	3 780,00
ELiS B-E-150	14279	11,5	4 430,00
ELiS B-E-200	14280	15,5	5 080,00



**DOWOLNY RAL
NA ZAPYTANIE**

Czujniki drzwiowe



Typ	Indeks	Opis	Cena PLN
wyłącznik krańcowy DCe	14212	magnetyczny czujnik drzwiowy	85,00
wyłącznik krańcowy DCm	14207	mechaniczny czujnik drzwiowy	95,00

Elementy hydrauliczne



Typ	Indeks	Opis	Cena PLN
zawór SRQ2d-1/2	10803	zawór dwudrogowy 1/2" z siłownikiem elektrycznym	225,00
zawór SRQ3d-1/2	10804	zawór trójdrogowy 1/2" z siłownikiem elektrycznym	260,00
przewód KP 1/2-0.7 GWGW	20002	przewód elastyczny 1/2" dł. 0,7 m, gwint GW/GW, stal 316L	60,00

Należy zastosować 2 przewody.

STEROWNIK TS



Typ	Indeks	Opis	Cena PLN
sterownik TS	10996	3-stopniowy regulator obrotów z termostatem	94,00

CECHY:

- manualna 3-stopniowa regulacja wydajności
- 2 tryby pracy kurtyny: grzanie, wentylacja
- praca w trybie ciągłym lub termostatycznym praca w zależności od czujnika drzwiowego i temperatury
- obsługa do 5 urządzeń za pomocą jednego sterownika

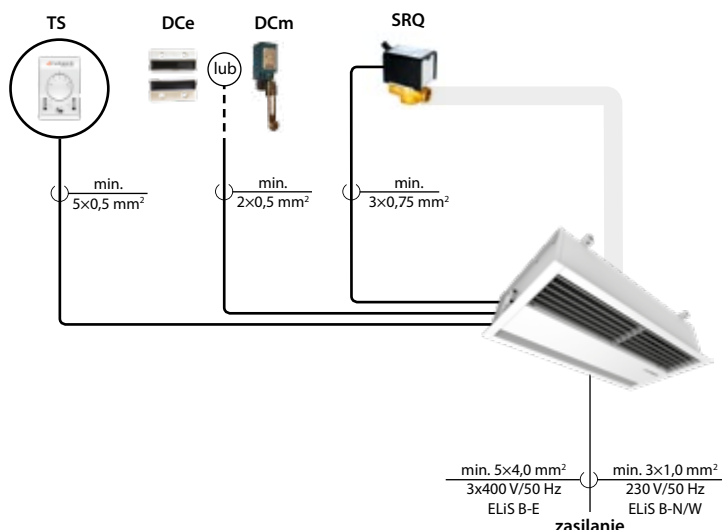

STEROWNIK T-box



Typ	Indeks	Opis	Cena PLN
sterownik T-box	52625	inteligentny sterownik z wyświetlaczem dotykowym	870,00
DRV ELiS	90541	moduł sterujący do ELiS	w cenie urządzenia
czujnik naścienny PT-1000 IP65	10546	czujnik naścienny pomiaru temperatury	115,00

CECHY:

- inteligentne sterowanie, oszczędność energii
- obsługa do 31 urządzeń kompatybilnych z SYSTEMEM FLOWAIR
- możliwość sterowania z poziomu BMS

MOŻLIWOŚĆ INTEGRACJI URZĄDZEŃ Z SYSTEMEM FLOWAIR

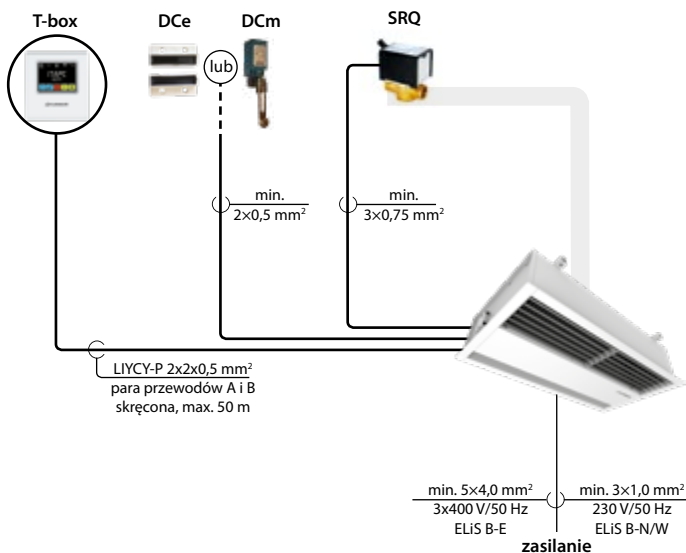

Przedstawiono poglądowe schematy przyłączeniowe. Przekrój przewodów powinien być dobrany przez projektanta.
CENY NETTO – należy doliczyć podatek VAT | cennik nie stanowi oferty handlowej

Kurtyny powietrzne

ELiS A



OZNACZENIA KURTYN DRZWIOWYCH ELiS A

A-W-100

1 2 3

1 | A – ELiS A, zasięg kurtyny 3 m

2 | W – kurtyna z wodnym wymiennikiem ciepła
N – kurtyna bez wymiennika ciepła („zimna”)
E – kurtyna z grzałkami elektrycznymi

3 | 100 / 150 / 200 – długość szczeliny nawiewu

Typ	Indeks		Moc nom. [kW]	Cena PLN
	szara	biała		
N kurtyna bez wymiennika (zimna)				
ELiS A-N-100	14235	14263	–	2 680,00
ELiS A-N-150	14236	14264	–	3 580,00
ELiS A-N-200	14237	14265	–	4 480,00
+ kurtyna z wymiennikiem wodnym				
ELiS A-W-100	14233	14266	17,9	2 980,00
ELiS A-W-150	14230	14267	20	3 880,00
ELiS A-W-200	14238	14268	28	4 780,00
⚡ kurtyna z grzałkami elektrycznymi				
ELiS A-E-100	14239	14269	7	3 280,00
ELiS A-E-150	14240	14245	10,7	4 280,00
ELiS A-E-200	14241	14251	15	5 380,00



DOWOLNY RAL
NA ZAPYTANIE

Elementy montażowe



Typ	Indeks	Opis	Cena PLN
wsporniki ELiS	14250	do montażu poziomego kurtyn ELiS A 100 150 200	75,00
wsporniki ELiS białe	14273	do montażu poziomego kurtyn ELiS A 100 150 200	75,00

Czujniki drzwiowe



Typ	Indeks	Opis	Cena PLN
wyłącznik krańcowy DCe	14212	magnetyczny czujnik drzwiowy	85,00
wyłącznik krańcowy DCm	14207	mechaniczny czujnik drzwiowy	95,00

Elementy hydrauliczne



Typ	Indeks	Opis	Cena PLN
zawór SRQ2d-1/2	10803	zawór dwudrogowy 1/2" z siłownikiem elektrycznym	225,00
zawór SRQ3d-1/2	10804	zawór trójdrogowy 1/2" z siłownikiem elektrycznym	260,00
przewód KP 1/2-0.7 GWGW	20002	przewód elastyczny 1/2" dł. 0,7 m, gwint GW/GW, stal 316L	60,00

Należy zastosować 2 przewody.

STEROWNIK TS



CECHY:

- manualna 3-stopniowa regulacja wydajności
- 2 tryby pracy kurtyny: grzanie, wentylacja
- praca w trybie ciągłym lub termostatem
- praca w zależności od czujnika drzwiowego i temperatury
- obsługa do 5 urządzeń za pomocą jednego sterownika

Typ	Indeks	Opis	Cena PLN
sterownik TS	10996	3-stopniowy regulator obrotów z termostatem	94,00

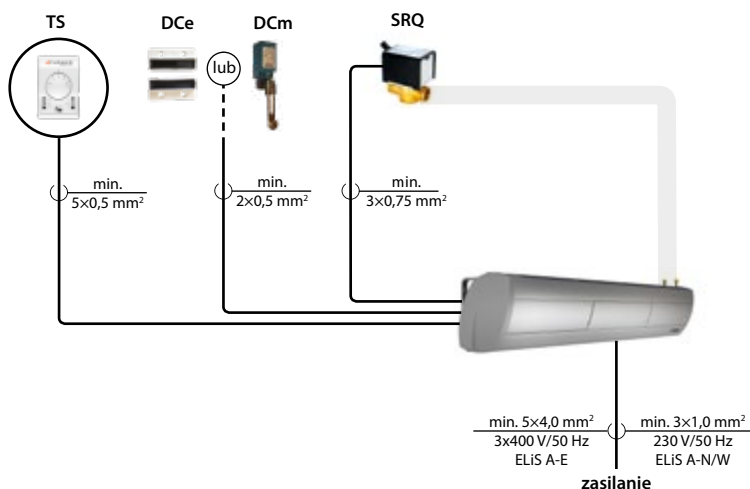

STEROWNIK T-box



CECHY:

- inteligentne sterowanie, oszczędność energii
- obsługa do 31 urządzeń kompatybilnych z SYSTEMEM FLOWAIR
- możliwość sterowania z poziomu BMS

Typ	Indeks	Opis	Cena PLN
sterownik T-box	52625	inteligentny sterownik z wyświetlaczem dotykowym	870,00
DRV ELiS	90541	moduł sterujący do ELiS	w cenie urządzenia
czujnik naścienny PT-1000 IP65	10546	czujnik naścienny pomiaru temperatury	115,00

MOŻLIWOŚĆ INTEGRACJI URZĄDZEŃ Z SYSTEMEM FLOWAIR

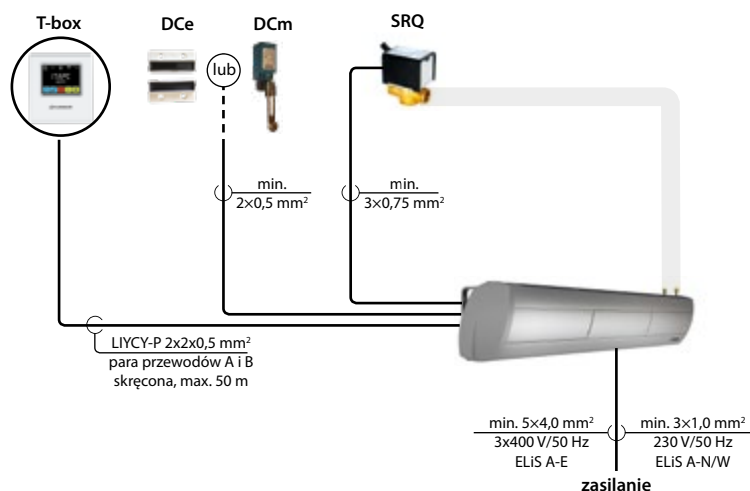

DOWIEDZ SIĘ WIĘCEJ!

Poznaj SYSTEM FLOWAIR i zobacz jak działa czas opóźnienia i bieg jałowy kurtyny

Przedstawiono poglądowe schematy przyłączeniowe. Przekrój przewodów powinien być dobrany przez projektanta.
CENY NETTO – należy doliczyć podatek VAT | cennik nie stanowi oferty handlowej

Kurtyno-nagrzewnice ELiS DUO



OZNACZENIA KURTYNO-NAGRZEWNIC ELiS DUO

DUO-W-100

1 2 3

- 1 | DUO – ELiS DUO, zasięg kurtyny 2,5 m
- 2 | W – kurtyna z wodnym wymiennikiem ciepła
E – kurtyna z grzałkami elektrycznymi
- 3 | 100 / 200 – długość szczeliny nawiewu

Elementy montażowe



Typ	Indeks		Moc nom. [kW]	Cena PLN
	szara	biała		
+ kurtyno-nagrzewnica z wymiennikiem wodnym				
ELiS DUO-W-100	14000	14270	14,7 dla K 7,3 dla N	3 980,00
ELiS DUO-W-200	–	14243	23,2 dla K 5,8 dla N	5 980,00
⚡ kurtyno-nagrzewnica z grzałkami elektrycznymi				
ELiS DUO-E-100	14014	14272	6,8 dla K 3,3 dla N	4 380,00

K – część kurtyny N – część nagrzewnicy



DOWOLNY RAL
NA ZAPYTANIE

Czujniki drzwiowe



Typ	Indeks	Opis	Cena PLN
wsporniki ELiS	14250	do montażu poziomego kurtyny ELiS DUO 100 150 200	75,00
wsporniki ELiS białe	14273	do montażu poziomego kurtyny ELiS DUO 100 150 200	75,00

Typ	Indeks	Opis	Cena PLN
wyłącznik krańcowy DCE	14212	magnetyczny czujnik drzwiowy	85,00
wyłącznik krańcowy DCm	14207	mechaniczny czujnik drzwiowy	95,00

Elementy hydrauliczne



Typ	Indeks	Opis	Cena PLN
zawór SRQ2d-½	10803	zawór dwudrogowy ½" z siłownikiem elektrycznym	225,00
zawór SRQ3d-½	10804	zawór trójdrogowy ½" z siłownikiem elektrycznym	260,00
przewód KP ½-0.7 GWGW	20002	przewód elastyczny ½" dł. 0,7 m, gwint GW/GW, stal 316L	60,00

Należy zastosować 2 przewody.

STEROWNIK T-box



Typ	Indeks	Opis	Cena PLN
sterownik T-box	52625	inteligentny sterownik z wyświetlaczem dotykowym	870,00
DRV ELiS	90541	moduł sterujący do ELiS	w cenie urządzenia
czujnik ścienny PT-1000 IP65	10546	czujnik ścienny pomiaru temperatury	115,00

Istnieje możliwość sterowania ELiS DUO za pomocą 2 sterowników TS.

CECHY:

- inteligentne sterowanie, oszczędność energii
- obsługa do 31 urządzeń kompatybilnych z SYSTEMEM FLOWAIR
- możliwość sterowania z poziomu BMS

MOŻLIWOŚĆ INTEGRACJI URZĄDZEŃ Z SYSTEMEM FLOWAIR

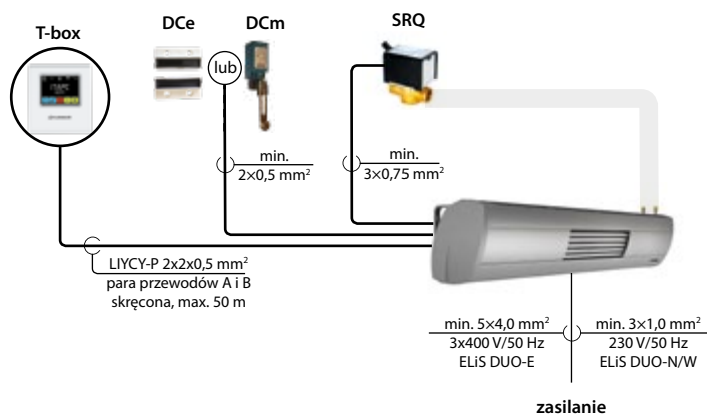

ELiS DUO

poznaj kurtyno - nagrzewnice

Kurtyny drzwiowe bardzo często stosowane są do dogrzewania pomieszczeń oraz stref przydrzwiowych, co nie jest zgodne z ich przeznaczeniem. FLOWAIR stworzył urządzenie, które spełnia obydwie funkcje. Kurtyno-nagrzewnica ELiS DUO zapewnia barierę powietrzną w płaszczyźnie otworu drzwiowego, a także jest podstawowym lub dodatkowym źródłem ciepła dla ogrzewanego pomieszczenia. Łącząc funkcję kurtyny i nagrzewnicy w jedno, otrzymaliśmy kompaktowe urządzenie, które pomaga obniżyć koszty związane z instalacją, a także montażem.

Kurtyny powietrzne

ELiS G



OZNACZENIA KURTYN BRAMOWYCH ELiS G

G-W-100 2R

1 2 3 4

1 | G – ELiS G, zasięg kurtyny do 7,5 m

2 | W – kurtyna z wodnym wymiennikiem ciepła
N – kurtyna bez wymiennika ciepła („zimna”)
E – kurtyna z grzałkami elektrycznymi

3 | 50 / 150 / 200 – długość szczeliny nawiewu

4 | 2R – kurtyna z 2-rzędowym wymiennikiem ciepła

Typ	Indeks	Moc nom. [kW]	Cena PLN
N kurtyna bez wymiennika (zimna)			
ELiS G-N-50	14248	–	1 840,00
ELiS G-N-150	14220	–	3 370,00
ELiS G-N-200	14221	–	4 500,00
+ kurtyna z wymiennikiem wodnym			
ELiS G-W-150	14224	29,5	3 870,00
ELiS G-W-200	14225	33,1	4 980,00
ELiS G-W-150 2R	14379	55,3	4 370,00
ELiS G-W-200 2R	14293	62,8	5 480,00
⚡ kurtyna z grzałkami elektrycznymi			
ELiS G-E-150	14226	12,0	4 370,00
ELiS G-E-200	14227	20,0	5 700,00



**DOWOLNY RAL
NA ZAPYTANIE**

Czujniki drzwiowe



Typ	Indeks	Opis	Cena PLN
wyłącznik krańcowy DCm	14207	mechaniczny czujnik drzwiowy	95,00

Elementy hydrauliczne



Typ	Indeks	Opis	Cena PLN
zawór SRQ2d-3/4	10788	zawór dwudrogowy 3/4" z siłownikiem elektrycznym	240,00
zawór SRQ3d-3/4	10805	zawór trójdrogowy 3/4" z siłownikiem elektrycznym	260,00
przewód KP 3/4-0.7 GWGW	20004	przewód elastyczny 3/4" dł. 0,7 m, gwint GW/GW, stal 316L	70,00

Należy zastosować 2 przewody.

Przedstawiono poglądowe schematy przyłączeniowe. Przekrój przewodów powinien być dobrany przez projektanta.
CENY NETTO – należy doliczyć podatek VAT | cennik nie stanowi oferty handlowej

STEROWNIK TS



Typ	Indeks	Opis	Cena PLN
sterownik TS	10996	3-stopniowy regulator obrotów z termostatem	94,00
rozdzielacz RX	52647	rozdzielacz sygnału do podłączenia 3 kurtyn ELiS G	448,00

CECHY:

- manualna 3-stopniowa regulacja wydajności
- 2 tryby pracy kurtyny: grzanie, wentylacja
- praca w trybie ciągłym lub termostatem
- praca w zależności od czujnika drzwiowego i temperatury
- obsługa 1 urządzenia za pomocą jednego sterownika

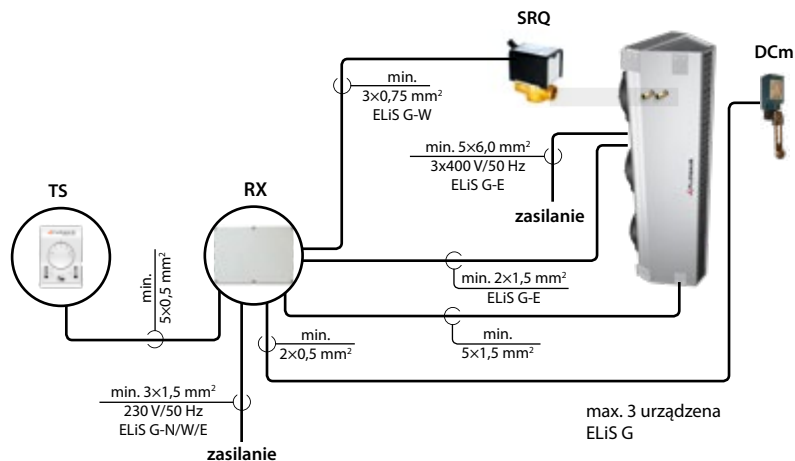

STEROWNIK T-box



Typ	Indeks	Opis	Cena PLN
sterownik T-box	52625	inteligentny sterownik z wyświetlaczem dotykowym	870,00
DRV ELiS	90541	moduł sterujący do ELiS	395,00
rozdzielacz RX	52647	rozdzielacz sygnału do podłączenia 3 kurtyn ELiS G	448,00
czujnik ścienny PT-1000 IP65	10546	czujnik ścienny pomiaru temperatury	115,00

CECHY:

- inteligentne sterowanie, oszczędność energii
- obsługa do 31 urządzeń kompatybilnych z SYSTEMEM FLOWAIR
- możliwość sterowania z poziomu BMS

MOŻLIWOŚĆ INTEGRACJI URZĄDZEŃ Z SYSTEMEM FLOWAIR



Rozdzielacz sygnału do podłączenia kilku kurtyn powietrznych z wentylatorami 3-biegowymi do jednego sterownika.

Maksymalna ilość urządzeń obsługiwanych za pomocą jednego sterownika:

ELiS G	G-W/N/E-150	G-W/N/E-200
1 szt. RX	3	3
2 szt. RX	6	6
3 szt. RX	9	9

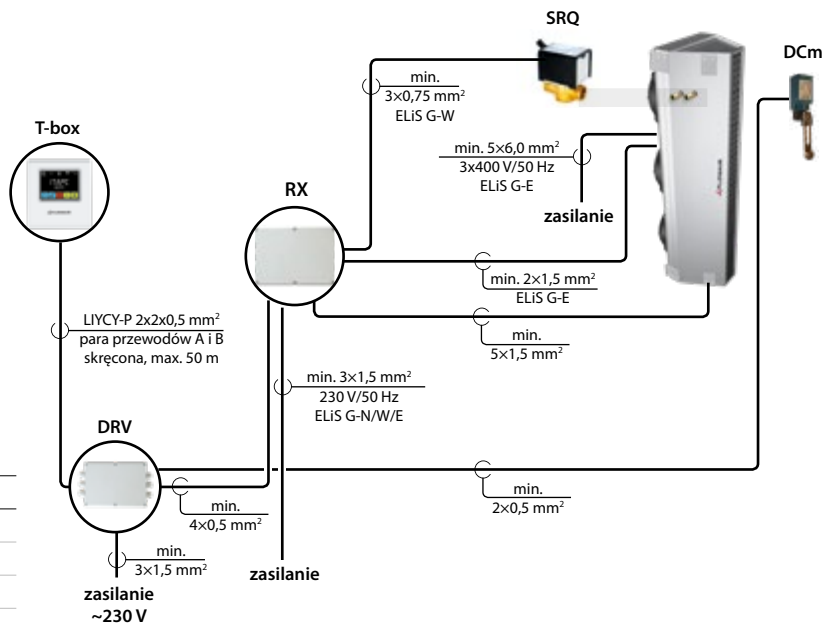



WENTYLACJA BEZKANAŁOWA Z ODZYSKIEM CIEPŁA

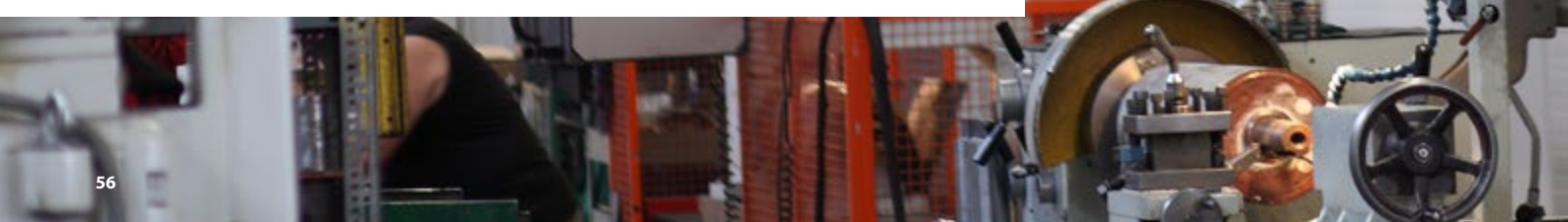



Jednostki wentylacyjne

OXeN



2014

Typ	Indeks	Opis	Cena PLN
OXeN-X2-N-1.2-V	30018	jednostka do montażu ściennego bez wymiennika wodnego	12 850,00
OXeN-X2-W-1.2-V	30019	jednostka do montażu ściennego z wymiennikiem wodnym	13 750,00
OXeN-X2-E-1.2-V	30042	jednostka do montażu ściennego z nagrzewnicą elektryczną	15 650,00

OXeN w standardzie zawiera

- wbudowany moduł sterujący DRV
- centralny układ zasilająco-sterujący
- bezstopniowy regulator wydajności (150 – 1200 m³/h)
- siłowniki ON-OFF przepustnic odcinających i by-pass
- zawór z siłownikiem 3-punktowym (dla OXeN'a z wymiennikiem wodnym)
- zabezpieczenie przeciwzamrożeniowe
- OxC przejście ścienne 1 szt.

Elementy montażowe

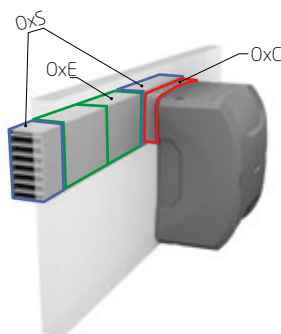

Typ	Indeks	Opis	Cena PLN
OxC	52640	przejście ścienne (grubość max. 180 mm ⁽¹⁾), element łączący urządzenie z czerpnią-wyrzutnią, jedna sztuka w komplecie z urządzeniem	130,00
OxS	52638	zintegrowana czerpnię-wyrzutnia powietrza do montażu naściennego, ze stali ocynkowanej ⁽²⁾	990,00
OxE	52639	przedłużenie do czerpni powietrza 600 mm ⁽³⁾ , umożliwia oddalenie wyrzutu powietrza od czerpni, ze stali ocynkowanej ⁽²⁾	240,00

⁽¹⁾ Przy większej grubości ściany należy stosować kilka sztuk OxC

⁽²⁾ Na zapytanie dostępna wersja malowana w dowolnym kolorze RAL

⁽³⁾ Aby zachować odległość 1,5 m między czerpnią a wyrzutnią powietrza należy zastosować dwie sztuki OxE

Elementy hydrauliczne



Typ	Indeks	Opis	Cena PLN
przewód KP 1/2-0.7 GWGW	20002	przewód elastyczny 1/2" dł. 0,7 m, gwint GW/GW, stal 316L	60,00

Należy zastosować 2 przewody.

STEROWNIK T-box



Typ	Indeks	Opis	Cena PLN
sterownik T-box	52625	inteligentny sterownik z wyświetlaczem dotykowym	870,00

CECHY:

- inteligentne sterowanie, oszczędność energii
- obsługa do 31 urządzeń kompatybilnych z SYSTEMEM FLOWAIR
- możliwość sterowania z poziomu BMS

MOŻLIWOŚĆ INTEGRACJI URZĄDZEŃ Z SYSTEMEM FLOWAIR

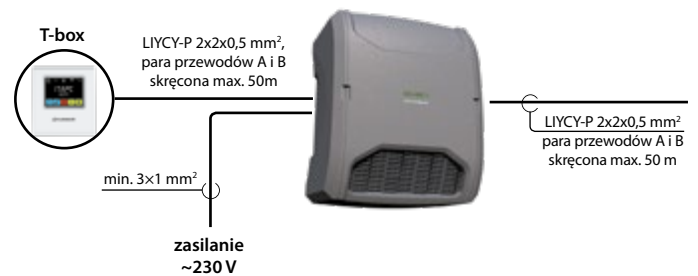

ZASADA DZIAŁANIA

Inteligentne rozwiązanie

OXeN zapewnia wentylację mechaniczną nawiewno-wywiewną bez konieczności prowadzenia instalacji kanałowej. Jest to łatwy w montażu, energooszczędny system typu plug & play. Wysoką sprawność odzysku ciepła do 80,9% uzyskano dzięki zastosowaniu dwóch krzyżowych wymienników ciepła.

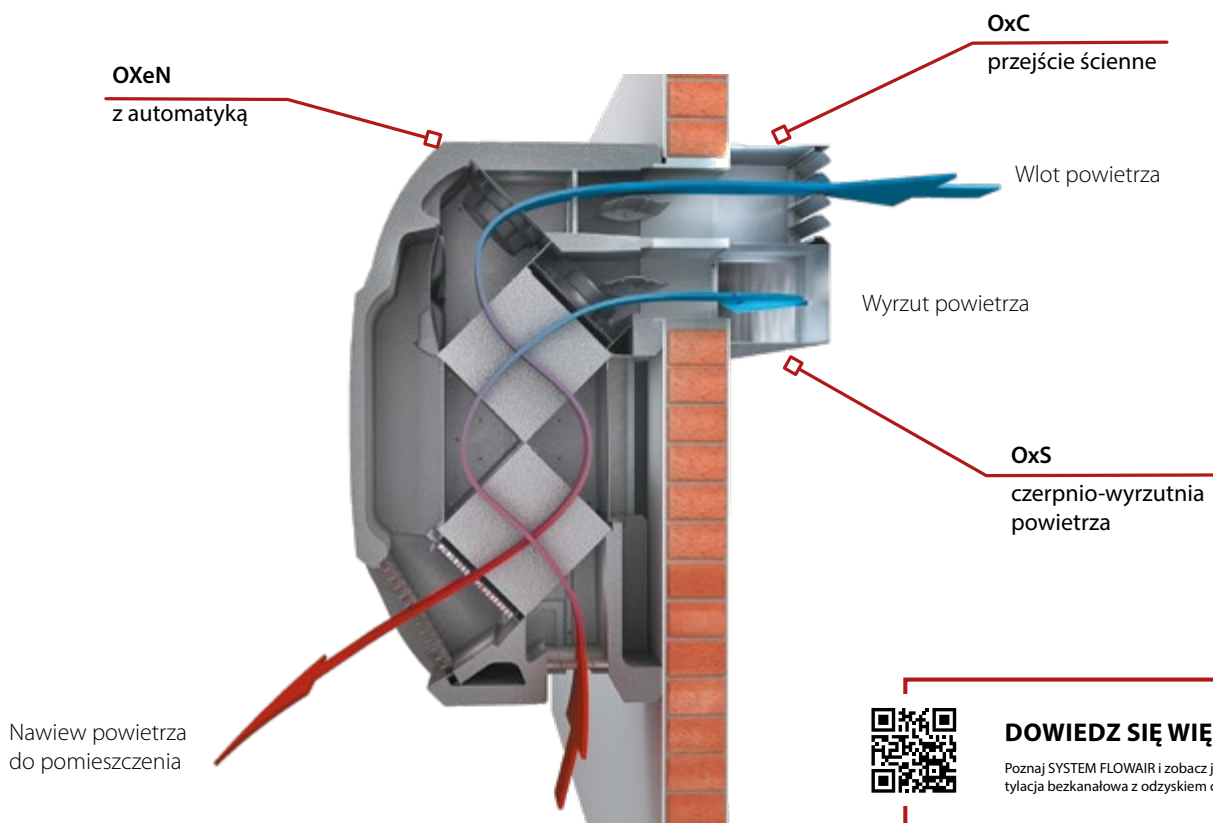

DOWIEDZ SIĘ WIĘCEJ!

Poznaj SYSTEM FLOWAIR i zobacz jak działa wentylacja bezkanałowa z odzyskiem ciepła.

Jednostki wentylacyjne OXeN

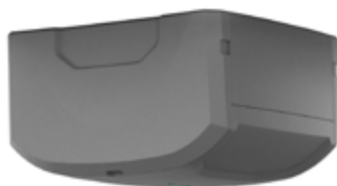

product design award

2014



reddot award 2014 winner



Typ	Indeks	Opis	Cena PLN
OXeN-X2-N-1.2-H	30035	N jednostka do montażu podstropowego bez wymiennika wodnego	13 650,00
OXeN-X2-W-1.2-H	30032	+ jednostka do montażu podstropowego z wymiennikiem wodnym	14 550,00

OXeN w standardzie zawiera

- wbudowany moduł sterujący DRV
- centralny układ zasilająco-sterujący
- bezstopniowy regulator wydajności (150 – 1200 m³/h)
- siłowniki ON-OFF przepustnic odcinających i by-pass
- zawór z siłownikiem 3-punktowym (dla OXeN'a z wymiennikiem wodnym)
- zabezpieczenie przeciwzamrożeniowe
- pompka kondensatu
- adapter łączący OxC2-H

Elementy montażowe

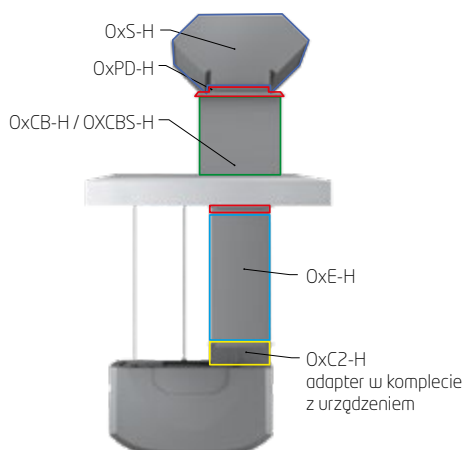

Typ	Indeks	Opis	Cena PLN
OxS-H	30034	dachowa czerpnio-wyrzutnia powietrza	690,00
OxPD-H	30051	podstawa dachowa	780,00
OxCB-H	30052	cokół izolowany do dachów prostych	625,00
OxCBs-H	30053	cokół izolowany do dachów skośnych	975,00
OxE-H	30036	kanał przedłużający	325,00

Elementy hydrauliczne



Typ	Indeks	Opis	Cena PLN
przewód KP ½-0.7 GWGW	20002	przewód elastyczny ½" dł. 0,7 m, gwint GW/GW, stal 316L	60,00

Należy zastosować 2 przewody.

STEROWNIK T-box



Typ	Indeks	Opis	Cena PLN
sterownik T-box	52625	inteligentny sterownik z wyświetlaczem dotykowym	870,00

CECHY:

- inteligentne sterowanie, oszczędność energii
- obsługa do 31 urządzeń kompatybilnych z SYSTEMEM FLOWAIR
- możliwość sterowania z poziomu BMS

MOŻLIWOŚĆ INTEGRACJI URZĄDZEŃ Z SYSTEMEM FLOWAIR

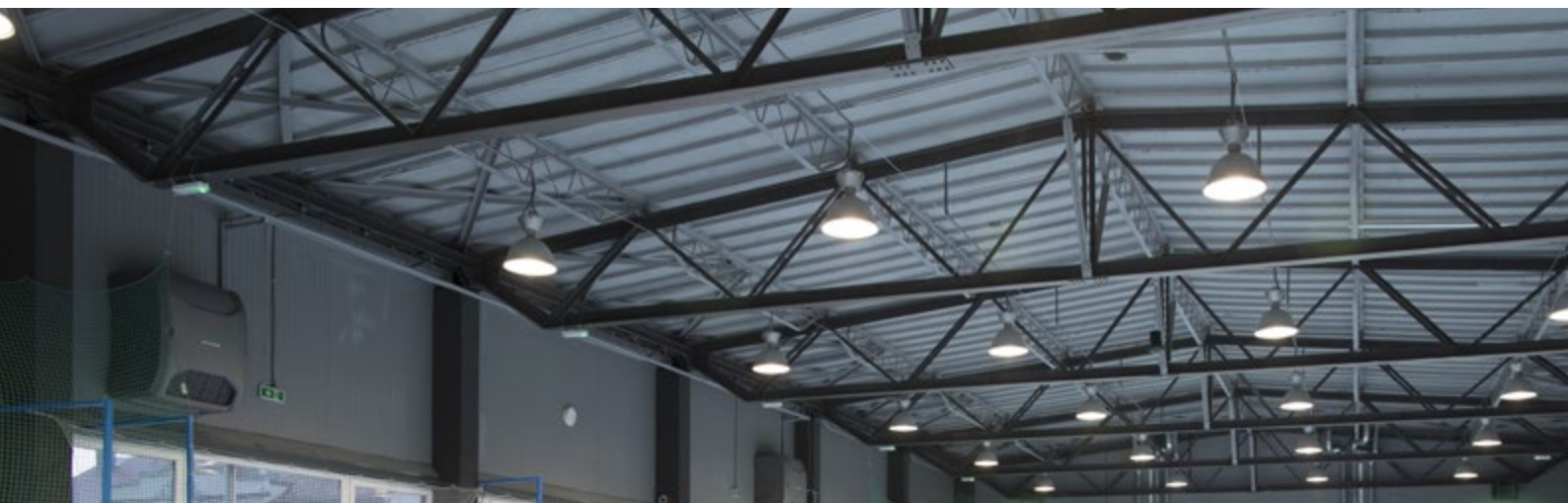
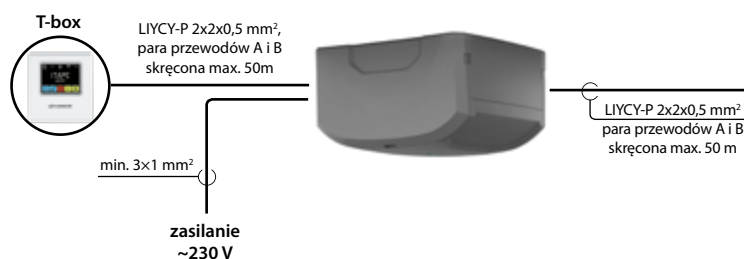

ZALETY WENTYLACJI BEZKANALOWEJ OXEN

- brak kanałów wentylacyjnych
- kompaktowość i niska masa - 75 kg
- urządzenie plug & play
- niskie koszty eksploatacyjne dzięki wysokiej sprawności odzysku ciepła do 80,9% oraz łatwej konserwacji
- niskie koszty inwestycyjne dzięki mniejszemu zapotrzebowaniu na energię (mniejszy kocioł i instalacja)
- prostsza instalacja



URZĄDZENIA TYPU ROOFTOP



Urządzenia typu rooftop – instalacja kanałowa

Cube 20-160



Kompaktowy rooftop Cube z wbudowanym układem chłodniczym, nagrzewnicą i odzyskiem ciepła – 3 w 1.

FUNKCJE:

- ⊖ chłodzenie
- ⊕ ogrzewanie
- ↻ wentylacja z odzyskiem ciepła

OZNACZENIA ROOFTOP Cube 20-160



Cube 40-RW

1 2 3









- 1 | nominalna moc chłodnicza: 20–160 [kW]
- 2 | odzysk ciepła: R – wymiennik obrotowy
- 3 | możliwe wersje:

- N – bez dodatkowej nagrzewnicy
- W – z wymiennikiem wodnym i pompą obiegową
- E – z nagrzewnicą elektryczną
- G – z nagrzewnicą gazową dwustopniową lub modulowaną
- HP – z funkcją rewersyjnej pompy ciepła

Automatyka w standardzie

**ZAPYTAJ NAS O CENĘ
INFO@FLOWAIR.PL**



		Chłodzenie		Ogrzewanie			Wentylacja z odzyskiem ciepła		
		Agregat chłodniczy (Eurovent ⁽¹⁾)	Pompa ciepła (Eurovent ⁽¹⁾)	Nagrzewnica wodna ⁽²⁾	Nagrzewnice gazowe		Wydajność nominalna / spręż dyspozycyjny	Powietrze świeże / sprawność odzysku ErP 2018 ⁽³⁾	
		kW	kW	kW	Dwustopniowe kW / kW	Modułowane kW - kW			Nagrzewnice elektryczne kW
							m ³ /h / Pa	m ³ /h / %	
	Cube 20 ⊖⊕⊗	20,0	19,0	48,0	40,2 / 20,4	33,5 - 5,0	25,0	5000 / 350	5000 / 79,3
	Cube 40 ⊖⊕⊗	41,8	41,5	74,0	47,9 / 25,8	40,5 - 8,1	25,0	8000 / 350	8000 / 73,1
	Cube 50 ⊖⊕⊗	57,0	53,9	111,0	92,3 / 56,2	97,2 - 13,4	od 25,0	14000 / 350	14000 / 73,7
	Cube 60 ⊖⊕⊗	64,4	61,4	120,0	92,3 / 56,2	97,2 - 13,4	od 25,0	16000 / 350	15000 / 73,0
	Cube 80 ⊖⊕⊗	79,4	76,5	158,0	92,3 / 56,2	97,2 - 17,8	od 25,0	19000 / 350	17000 / 73,3
	Cube 100 ⊖⊕⊗	90,0	87,0	167,0	92,3 / 56,2	97,2 - 17,8	od 25,0	21000 / 350	17000 / 73,3
	Cube 120 ⊖⊕⊗	134,4	126,8	182,0	92,3 / 76,8	97,2 - 17,8	od 25,0	24000 / 350	20000 / 73,0
	Cube 160 ⊖⊕⊗	155,6	152,0	199,0	92,3 / 76,8	97,2 - 17,8	od 25,0	28000 / 350	20000 / 73,0

⁽¹⁾ Dla warunków zdefiniowanych przez EUROVENT. Chłodzenie: 35°C [TS] / 27°C [TS] (19°C [TM]). Ogrzewanie: 7°C [TS] (6°C [TS]) / 20 [TS].

⁽²⁾ Dla temperatury czynnika grzewczego 70/50°C i temperatury powietrza 8°C.

⁽³⁾ Dla różnicy temperatur powietrza wlotowego/usuwanego 20K, powietrza suchego. Zgodnie z wymaganiami UE nr. 1253/2014

Urządzenia typu rooftop – instalacja kanałowa

Cube R8 i R21



Kompaktowy rooftop Cube grzewczo-wentylacyjny z wbudowanym układem odzysku ciepła przeznaczony do instalacji kanałowej.

FUNKCJE:

- ⊕ ogrzewanie
- ↻ wentylacja z odzyskiem ciepła

Automatyka w standardzie

**ZAPYTAJ NAS O CENĘ
INFO@FLOWAIR.PL**



OZNACZENIA ROOFTOP Cube R8 i R21

Cube R8-W

1 2 3

- 1 | odzysk ciepła: R – wymiennik obrotowy
- 2 | nominalna wydajność urządzenia: 8–21 [tys. m³/h]
- 3 | możliwe wersje:
 - N – bez dodatkowej nagrzewnicy
 - W – z wymiennikiem wodnym i pompą obiegową
 - E – z nagrzewnicą elektryczną
 - G – z nagrzewnicą gazową dwustopniową lub modulowaną



	Chłodzenie			Ogrzewanie			Wentylacja z odzyskiem ciepła	
	Agregat chłodniczy (Eurovent ⁽¹⁾)	Pompa ciepła (Eurovent ⁽¹⁾)	Nagrzewnica wodna ⁽²⁾	Nagrzewnice gazowe		Nagrzewnice elektryczne	Wydajność nominalna / spręż dyspozycyjny	Powietrze świeże / sprawność odzysku ErP 2018 ⁽³⁾
	kW	kW	kW	Dwustopniowe kW / kW	Modułowane kW – kW	kW	m ³ /h / Pa	m ³ /h / %
 Cube R8 ⊕ ⊗	–	–	74,0	47,9 / 20,3	40,5 - 5,0	25,0	8000 / 350	8000 / 73,1
 Cube R21 ⊕ ⊗	–	–	167,0	92,3 / 56,2	97,2 - 17,8	od 25,0	21000 / 350	17000 / 73,3

⁽¹⁾ Dla warunków zdefiniowanych przez EUROVENT. Chłodzenie: 35°C [TS] / 27°C [TS] (19°C [TM]). Ogrzewanie: 7°C [TS] (6°C [TS]) / 20 [TS].

⁽²⁾ Dla temperatury czynnika grzewczego 70/50°C i temperatury powietrza 8°C.

⁽³⁾ Dla różnicy temperatur powietrza wlotowego/usuwanego 20K, powietrza suchego. Zgodnie z wymaganiami UE nr. 1253/2014



Urządzenia typu rooftop – instalacja bezkanałowa

Cube NW



nawiewnik wirowy



Linia kompaktowych urządzeń typu rooftop z podstawą tłumiącą i nawiewnikiem wirowym, przeznaczonych do bezpośredniego nawiewu powietrza do pomieszczenia.

FUNKCJE:

- ⊖ chłodzenie
- ⊕ ogrzewanie
- ↻ wentylacja z odzyskiem ciepła

Automatyka w standardzie

ZAPYTAJ NAS O CENĘ
INFO@FLOWAIR.PL

OZNACZENIA ROOFTOP Cube 20-40/NW

Cube 40-RW/NW

1 2 3 4

- 1 | nominalna moc chłodnicza: 20–40 [kW]
- 2 | odzysk ciepła: R – wymiennik obrotowy
- 3 | możliwe wersje:
 - N – bez dodatkowej nagrzewnicy
 - W – z wymiennikiem wodnym i pompą obiegową
 - E – z nagrzewnicą elektryczną
 - G – z nagrzewnicą gazową dwustopniową lub modułowaną
 - HP – z funkcją rewersyjnej pompy ciepła
- 4 | podstawa z przejściem dachowym i nawiewnikiem wirowym

OZNACZENIA ROOFTOP Cube R8/NW

Cube R8-W/NW

1 2 3 4

- 1 | odzysk ciepła: R – wymiennik obrotowy
- 2 | nominalna wydajność urządzenia: 8 [tys. m³/h]
- 3 | możliwe wersje:
 - N – bez dodatkowej nagrzewnicy
 - W – z wymiennikiem wodnym i pompą obiegową
 - E – z nagrzewnicą elektryczną
 - G – z nagrzewnicą gazową dwustopniową i modułowaną
- 4 | podstawa z przejściem dachowym i nawiewnikiem wirowym

Chłodzenie

Ogrzewanie

Wentylacja z odzyskiem ciepła

	Agregat chłodniczy (Eurovent ⁽¹⁾)	Pompa ciepła (Eurovent ⁽¹⁾)	Nagrzewnica wodna ⁽²⁾	Nagrzewnice gazowe		Nagrzewnice elektryczne	Nominalna wydajność całkowita	Powietrze świeże / sprawność odzysku ErP 2018 ⁽³⁾
	kW	kW	kW	Dwustopniowe	Modułowane	kW		
	kW	kW	kW	kW / kW	kW – kW	kW	m ³ /h / Pa	m ³ /h / %
Cube 20 / NW ⊖ ⊕ ⊕	20,0	19,0	48,0	40,2 / 20,4	33,5 - 5,0	25,0	5000 / –	5000 / 79,3
Cube 40 / NW ⊖ ⊕ ⊕	41,8	41,5	74,0	47,9 / 25,8	40,5 - 8,1	25,0	8000 / –	8000 / 73,1
Cube R8 / NW ⊕ ⊕	–	–	74,0	47,9 / 20,3	40,5 - 5,0	25,0	8000 / –	8000 / 73,1

⁽¹⁾ Dla warunków zdefiniowanych przez EUROVENT. Chłodzenie: 35°C [TS] / 27°C [TS] (19°C [TM]). Ogrzewanie: 7°C [TS] (6°C [TS]) / 20 [TS].

⁽²⁾ Dla temperatury czynnika grzewczego 70/50°C i temperatury powietrza 8°C.

⁽³⁾ Dla różnicy temperatur powietrza wlotowego/usuwanego 20K, powietrza suchego. Zgodnie z wymaganiami UE nr. 1253/2014



ZALETY PODSTAWY Z NAWIEWNIKIEM NW

- automatyczna, bezstopniowa regulacja nawiewu powietrza dzięki nawiewnikowi wirowemu z siłownikiem,
- wbudowana izolacja i kuliszy tłumiące obniżające poziom hałasu,
- szybka instalacja wynikająca z jednoczęściowej konstrukcji, przyłączy po stronie pomieszczenia oraz opierzenia,
- szerokie zastosowanie dzięki możliwości przedłużenia przejścia dachowego.



SYSTEM FLOWAIR

mini BMS w zasięgu ręki

T-box
inteligentny sterownik
z wyświetlaczem
dotykowym



LEO BMS
nagrzewnice



LEO KM
komory mieszania



LEO D BMS
destratyfikatory



ELiS
kurtyny powietrzne



OXeN
wentylacja bezkanałowa
z odzyskiem ciepła



HALA MAGAZYNOWA

ogrzewanie i zabezpieczenie bramy

Pomieszczenie o małej kubaturze ma przeznaczenie magazynowo-produkcyjne. Wymaganiem było dostarczenie dużej ilości ciepła w krótkim czasie, a także zabezpieczenie bramy przed napływem zimnego powietrza w momencie jej otwarcia. W tym celu zastosowano kurtynę ELiS T, której zadaniem było zabezpieczenie otworu bramy. Dodatkowo w celu zapewnienia komfortu cieplnego zastosowano wodne nagrzewnice powietrza. Oprócz standardowej pracy względem czujnika temperatury nagrzewnice posiadały dodatkową funkcjonalność. W momencie otwarcia bramy uruchamiana jest kurtyna, ale także nagrzewnica. Dzięki temu komfort cieplny w pomieszczeniu zapewniony był nawet przy długotrwałym otwarciu bramy.



FUNKCJE SYSTEMU:

- sterowanie 2 grupami urządzeń z jednego miejsca
- dogrzanie powietrza w strefie przybramowej



HALA PRODUKCYJNA

projekt wentylacji awaryjnej

Największy koncern chemiczny w Polsce, który podczas budowy nowego centrum badań i rozwoju, potrzebował zapewnić w obiekcie ogrzewanie oraz wentylację, których wartość i praca miała być zależna od zawartości wilgoci w powietrzu wewnętrznym. Poza tym automatyka, na której miał się opierać cały system, miała być kompleksowa i umożliwiająca odczyt i kontrolę wszystkich parametrów przy pomocy jednego sterownika.

Inwestorowi zostały zaproponowane nagrzewnice wodne z komorami mieszania KM, dostarczające świeże i oczyszczone powietrze z zewnątrz, które pozwalają na ustalenie dowolnego stopnia recykulacji. Łącznie zainstalowano 15 nagrzewnic wodnych z komorami mieszania KM, które w obrębie danej strefy sterowane są za pomocą jednego sterownika T-box.



FUNKCJE SYSTEMU:

- wentylacja bytowa
- wentylacja awaryjna - przewietrzanie awaryjne w zależności od zbyt wysokiej temperatury lub wilgoci
- zapewnienie komfortu cieplnego





HOTEL

personalizacja kurtyn pod reprezentacyjny obiekt

Hotel połączony razem z centrum handlowo-usługowym i dworcem głównym w Sopocie. Cały obiekt został wyposażony w kurtyny powietrzne firmy FLOWAIR. Do przestrzeni handlowo-usługowej i dworca głównego wybrano kurtyny ELiS T. Do hotelu dobrano kurtynę ELiS A oraz kurtyno-nagrzewnicę ELiS DUO, przeznaczone do obiektów reprezentacyjnych. Dodatkowo FLOWAIR dopasował wygląd kurtyn do wnętrza i wymagań inwestora, tworząc rozwiązanie szyte na miarę. Kurtyny ELiS A i ELiS DUO wykonano w wersji czarnej, a także zaprojektowano specjalnie łopatki, które nawiewają ciepłe powietrze na ukos, w stronę recepcji.

Wszystkie kurtyny zawieszane nad otworami drzwiowymi wspólnie tworzą SYSTEM FLOWAIR i sterowane są przy pomocy jednego sterownika T-box.

Dla inwestora ważną funkcją T-boxa był programator tygodniowy umożliwiający automatyczne załączanie i wyłączanie wszystkich urządzeń wedle potrzeb użytkownika oraz zmianę trybu pracy urządzeń.

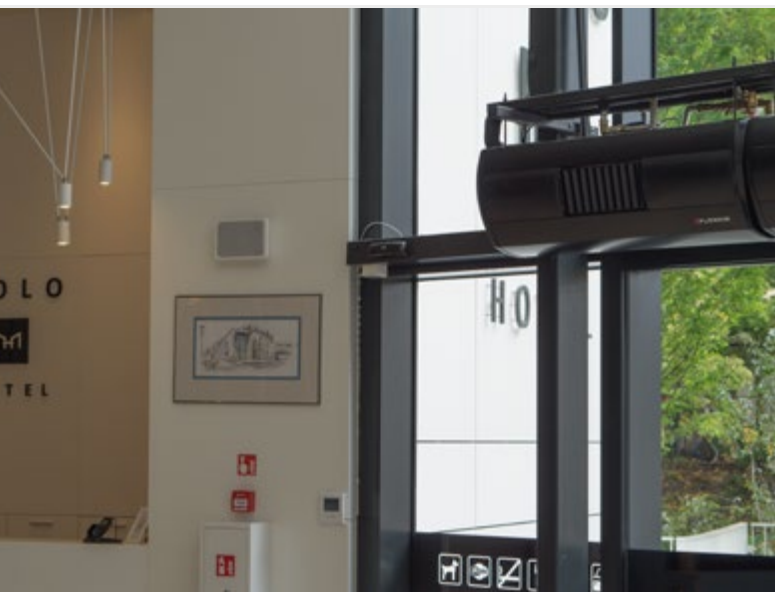

FUNKCJE SYSTEMU:

- zabezpieczenie otworu drzwiowego / bariera powietrzna drzwi oraz dogrzanie strefy przydrzwiowej i recepcji
- programator tygodniowy



SALON SAMOCHODOWY Z WARSZTATEM

projekt wentylacji automatycznej

Salon samochodowy składający się z garażu i warsztatu został wyposażony w nagrzewnice wodne z komorami mieszania KM, a także nagrzewnice wodne LEO i wentylatory dachowe UVO.

Głównym wymogiem inwestora była konieczność zapewnienia współpracy układu wentylacyjnego z systemem detekcji gazu, celem zabezpieczenia pomieszczeń przed nadmiernym stężeniem badanej substancji (LPG) w powietrzu. Wszystkie urządzenia zostały spięte w SYSTEM FLOWAIR i sterowane z jednego miejsca za pomocą T-boxa.

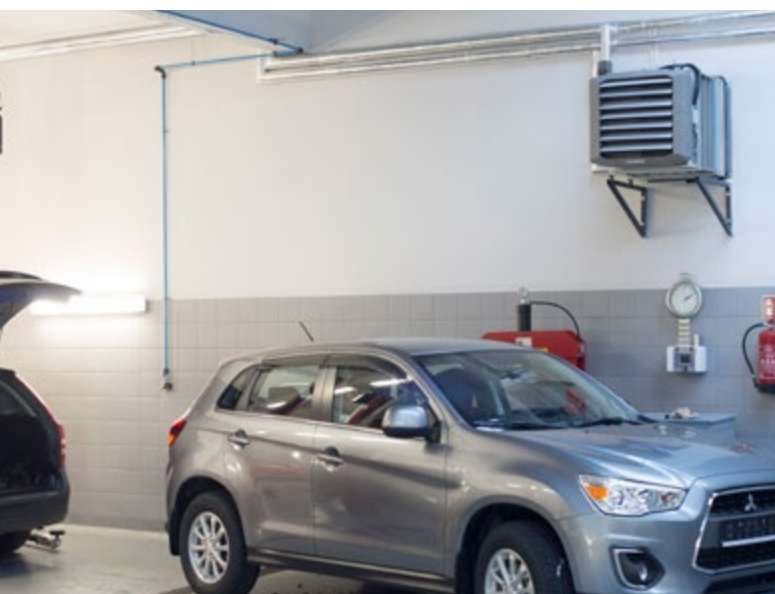

FUNKCJE SYSTEMU:

- ogrzewanie powietrza
- wentylacja bytowa
- wentylacja awaryjna względem czujnika LPG



MAGAZYN WYSOKIEGO SKŁADOWANIA

Magazyn wysokiego składowania i hala komisjonowania to obiekty zrealizowane dla niemieckiego koncernu farmaceutycznego zaopatrującego w swoje produkty większość krajów europejskich. FLOWAIR dostarczył do obu obiektów kompleksowy układ grzewczo-wentylacyjny stworzony w oparciu o nagrzewnice wodne LEO i urządzenia rooftop CUBE z nawiewnikami wirowymi.

Rooftopy CUBE z odzyskiem ciepła, w celu spełnienia wymogu dotyczącego pracy zdecentralizowanej, zostały wyposażone w podstawy tłumiące z nawiewnikami wirowymi. Wymiennik wodny znajdujący się w urządzeniu pozwala na pokrycie zapotrzebowania obiektu na moc grzewczą z nawiązką. Niższe spadki ciśnienia, które wynikają z wbudowanej w urządzeniu pompy obiegowej, umożliwiły uproszczenie instalacji hydraulicznej.

Rozwiązania konstrukcyjne zastosowane w urządzeniach rooftop CUBE i nagrzewnicach LEO przekładają się na prosty montaż, a samo zarządzanie ich pracą nie jest skomplikowane. Dodatkowo koszty eksploatacji, dzięki efektywnemu odzyskowi ciepła i inteligentnej destratyfikacji pozwalają inwestorowi zachować w obiektach odpowiednie warunki przy zachowaniu niskich kosztów.



FUNKCJE SYSTEMU:

- dystrybucja powietrza na dużą odległość
- wentylacja z efektywnym odzyskiem ciepła
- utrzymywanie temperatury na zadanym poziomie



FABRYKA CZEKOLADY

projekt systemu ogrzewania i chłodzenia

Na powierzchni 4500 m², w czterech pomieszczeniach produkcyjnych, powstał nowoczesny zakład produkujący słodycze. Ze względu na specyficzny proces produkcji oraz magazynowania czekolady niezbędne jest utrzymanie temperatury na określonym poziomie z dokładnością do +/- 1°C. Oznacza to, że układ sterowania musi precyzyjnie zarządzać pracą urządzeń.

Cały układ – nagrzewnice LEO i chłodnice na wodę lodową – sterowany jest przy pomocy SYSTEMU FLOWAIR co oznacza łatwy dostęp do parametrów pracy urządzeń z poziomu wyłącznie jednego sterownika T-box. Dzięki temu temperaturę we wszystkich pomieszczeniach produkcyjnych można regulować z jednego miejsca w prosty i szybki sposób. Ponadto poprzez właściwie dobrane zakresy histerez pracy oraz lokalnie rozmieszczone w pomieszczeniu czujniki temperatury, wykluczone jest wspólne działanie nagrzewnic i chłodziw. Zapobiega to stratom ciepła i wpływa na energooszczędność całego układu grzewczo-chłodniczego.



FUNKCJE SYSTEMU:

- precyzyjne utrzymanie temperatury na zadanym poziomie
- integracja pracy nagrzewnic LEO i chłodziw z poza oferty FLOWAIR
- lokalny pomiar temperatury



SALA ZABAW

ogrzewanie i automatyczna destratyfikacja

W tej sali zabaw zastosowano nagrzewnice gazowe ROBUR montowane podstropowo. Montaż podstropowy został podyktowany brakiem miejsca na ścianach oraz lepszym rozmieszczeniem urządzeń w całej kubaturze pomieszczenia. Ze względu na słabą izolacyjność dachu, a co z tym się wiąże duże straty ciepła, zdecydowano się na zastosowanie dodatkowo destratyfikatorów powietrza. Ich zadaniem jest zbijanie ciepła z górnych stref pomieszczenia, a tym samym minimalizacja strat. Wykorzystanie ciepła spod stropu zapewnia też ograniczenie pracy nagrzewnic gazowych, a zatem mniejsze zużycie energii. Ponadto w okresie letnim destratyfikatory zapewniają cyrkulację powietrza polepszając komfort cieplny pomieszczenia i poczucie „chłodu”. Wszystkie urządzenia spięte są w jeden system, który zapewnia ich integrację oraz łatwe zarządzanie parametrami pracy.



FUNKCJE SYSTEMU:

- automatyczna destratyfikacja
- przewietrzanie w okresie letnim
- sterowanie z jednego miejsca



HALA PRODUKCYJNA

ogrzewanie i wentylacja bezknałowa

Zapewnienie efektywnej wentylacji nawiewno-wywiewnej to nie lada wyzwanie, w szczególności w modernizowanych obiektach. Takim właśnie budynkiem jest hala produkcyjna o powierzchni niemalże 1500 m². Były magazyn surowców został zmodernizowany i przerobiony na halę produkcyjną, która wymagała efektywnego i energooszczędnego systemu wentylacyjno-grzewczego. Ze względu na duże ograniczenia architektoniczne zastosowano montowane naściennie jednostki wentylacyjne OXeN. Ich lekka, zwarta konstrukcja umożliwiła montaż bez większych modyfikacji konstrukcji budynku. Bilans grzewczy uzupełniają wodne nagrzewnice powietrza LEO, również montowane naściennie. Zastosowano również przemysłowe kurtyny bramowe, które minimalizują straty ciepła. Wszystkie urządzenia wpięte są do SYSTEMU FLOWAIR i sterowane za pomocą jednego sterownika T-box, co znacznie ułatwia kontrolę nad ich parametrami pracy.



FUNKCJE SYSTEMU:

- energooszczędna wentylacja pomieszczenia
- zapewnienie komfortu cieplnego





SPIS CEN I INDEKSÓW

Typ	Indeks	Cena PLN
I NAGRZEWNICE WODNE LEO		
LEO S1 BMS zestaw	51329	1 420,00
LEO S2 BMS zestaw	51330	1 430,00
LEO S3 BMS zestaw	51331	1 560,00
LEO L1 BMS zestaw	51960	1 720,00
LEO L2 BMS zestaw	51961	1 860,00
LEO L3 BMS zestaw	51962	1 920,00
LEO XL2 BMS zestaw	52018	2 650,00
LEO XL3 BMS zestaw	52020	3 150,00
LEO S1 zestaw	51945	1 120,00
LEO S2 zestaw	51946	1 130,00
LEO S3 zestaw	51947	1 240,00
LEO L1 zestaw	51957	1 390,00
LEO L2 zestaw	51958	1 520,00
LEO L3 zestaw	51959	1 590,00
LEO XL2 zestaw	52017	2 230,00
LEO XL3 zestaw	52021	2 790,00
LEO S1	51948	1 030,00
LEO S2	51949	1 040,00
LEO S3	51950	1 150,00
LEO L1	51954	1 290,00
LEO L2	51955	1 420,00
LEO L3	51956	1 490,00
LEO XL2	51964	2 110,00
LEO XL3	52019	2 670,00

ELEMENTY MONTAŻOWE DO LEO I LEO EL

konsola LEO S	10930	65,00
konsola LEO L	10929	70,00
konsola LEO XL	20102	135,00

AKCESORIA DO LEO

konfuzor LEO L	52629	195,00
konfuzor LEO XL	52630	245,00
nawiewnik LEO L	52632	286,00
nawiewnik LEO XL	51214	330,00

Typ Indeks Cena PLN

I KOMORY MIESZANIA KM

KM S	11982	1 280,00
KM L	11838	1 430,00
KM XL	20087	1 720,00

ELEMENTY MONTAŻOWE DO KM

czerpnia ścienna KM S	11983	295,00
czerpnia ścienna KM L	11908	340,00
czerpnia ścienna KM XL	50911	410,00
króciec elastyczny KM S	11984	160,00
króciec elastyczny KM L	11915	190,00
króciec elastyczny KM XL	50915	230,00
konsola montażowa KM	11839	295,00

I WENTYLATORY DACHOWE UVO

UVO H 1.4	15000	1 590,00
UVO H 3.0	15001	2 890,00

ELEMENTY MONTAŻOWE DO UVO

HPD 250	15050	295,00
HPDr 250	15051	440,00
HPDT 250/500	15089	930,00
HPDTs 250/500	15090	1 400,00
CB 250	15056	250,00
PZ 250	15057	130,00

I NAGRZEWNICE ELEKTRYCZNE LEO EL

LEO EL S BMS	52040	3 650,00
LEO EL L BMS	52042	4 450,00

I NAGRZEWNICE WODNE LEO EX

LEO EX L1	52083	4 890,00
LEO EX L2	52084	4 990,00

ELEMENTY MONTAŻOWE DO LEO EX

wsporniki LEO EX	52700	145,00
------------------	-------	--------

I DESTRATYFIKATORY LEO D

LEO D S	52070	995,00
LEO D L	52071	1 180,00

Typ	Indeks	Cena PLN
LEO D XL	52072	1 295,00
LEO DT S	52074	1 080,00
LEO DT L	52076	1 265,00
LEO DT XL	52077	1 380,00
LEO D S BMS	52080	1 390,00
LEO D L BMS	52081	1 590,00
LEO D XL BMS	52082	1 760,00

Typ	Indeks	Cena PLN
KB	13051	240,00
KC	13052	330,00
KD	13053	430,00
KE 1	13054	490,00
KE 2	13056	600,00
KF 1	13055	840,00
KF 2	13057	930,00

I NAGRZEWNICE WODNE AGRO

AGRO HT 3	20024	8 200,00
AGRO HT 5	20023	9 900,00
AGRO SP	10126	3 790,00
AGRO HP	10782	4 090,00
AGRO ST	10936	2 990,00

ELEMENTY MONTAŻOWE DO AGRO

konsola obrotowa AGRO HT	40002	590,00
uchwyt podstropowy AGRO HT	40003	149,00
konsola AGRO SP/HP	11774	195,00
konsola AGRO ST	10971	120,00

AKCESORIA DO AGRO

nawiewnik AGRO HT-C	40004	1 290,00
nawiewnik AGRO SP/HP	11877	250,00

I NAGRZEWNICE GAZOWE ROBUR

Typ	Indeks	Cena EUR
G 30	11083	2 680,00
G 45	11087	2 850,00
G 60	11088	3 390,00
G 100	11089	5 190,00

ELEMENTY MONTAŻOWE DO ROBUR

konsola dolna obrotowa G 30/45	11510	162,00
konsola dolna obrotowa G 60	11511	162,00
konsola dolna obrotowa G 100	11514	162,00

Typ	Indeks	Cena PLN
wsporniki montażowe G	11515	220,00

AKCESORIA DO ROBUR

KA	13050	130,00
----	-------	--------

I KONWEKTORY GAZOWE CALORIO

Typ	Indeks	Cena EUR
CALORIO 42 M	11747	970,00
CALORIO 52 M	11748	990,00

ELEMENTY MONTAŻOWE DO CALORIO

koncentryczny pakiet kominowy 1m	11638	23,00
rura spalinowa 1m	11637	14,00

Typ	Indeks	Cena PLN
-----	--------	----------

I KURTYNY POWIETRZNE ELiS C

ELiS C-W-100	14287	1 530,00
ELiS C-W-150	14288	1 940,00
ELiS C-W-200	14289	2 470,00
ELiS C-E-100	14290	1 410,00
ELiS C-E-150	14291	1 800,00
ELiS C-E-200	14292	2 320,00

I KURTYNY POWIETRZNE mini.

mini.-E-90	14295	940,00
------------	-------	--------

I KURTYNY POWIETRZNE ELiS T

ELiS T-N-100	14258	1 750,00
ELiS T-N-150	14259	2 200,00
ELiS T-N-200	14260	2 650,00
ELiS T-W-100	14252	1 950,00
ELiS T-W-150	14253	2 480,00
ELiS T-W-200	14254	2 950,00
ELiS T-W-100 2R	14380	2 350,00
ELiS T-W-150 2R	14381	2 880,00

Typ	Indeks	Cena PLN
ELiS T-W-200 2R	14382	3 350,00
ELiS T-E-100	14255	2 050,00
ELiS T-E-150	14256	2 690,00
ELiS T-E-200	14257	3 290,00

I KURTYNY POWIETRZNE ELiS B

ELiS B-N-100	14281	3 120,00
ELiS B-N-150	14282	3 580,00
ELiS B-N-200	14283	4 060,00
ELiS B-W-100	14275	3 480,00
ELiS B-W-150	14276	3 980,00
ELiS B-W-200	14277	4 480,00
ELiS B-W-100 2R	14383	3 880,00
ELiS B-W-150 2R	14384	4 380,00
ELiS B-W-200 2R	14385	4 880,00
ELiS B-E-100	14278	3 780,00
ELiS B-E-150	14279	4 430,00
ELiS B-E-200	14280	5 080,00

I KURTYNY POWIETRZNE ELiS A

	szara	biała	
ELiS A-N-100	14235	14263	2 680,00
ELiS A-N-150	14236	14264	3 580,00
ELiS A-N-200	14237	14265	4 480,00
ELiS A-W-100	14233	14266	2 980,00
ELiS A-W-150	14230	14267	3 880,00
ELiS A-W-200	14238	14268	4 780,00
ELiS A-E-100	14239	14269	3 280,00
ELiS A-E-150	14240	14245	4 280,00
ELiS A-E-200	14241	14251	5 380,00

I KURTYNY POWIETRZNE ELiS DUO

	szara	biała	
ELiS DUO-W-100	14000	14270	3 980,00
ELiS DUO-W-200	—	14243	5 980,00
ELiS DUO-E-100	14014	14272	4 380,00

Typ	Indeks	Cena PLN
-----	--------	----------

I KURTYNY POWIETRZNE ELiS G

ELiS G-N-50	14248	1 840,00
ELiS G-N-150	14220	3 370,00
ELiS G-N-200	14221	4 500,00
ELiS G-W-150	14224	3 870,00
ELiS G-W-200	14225	4 980,00
ELiS G-W-150 2R	14379	4 370,00
ELiS G-W-200 2R	14293	5 480,00
ELiS G-E-150	14226	4 370,00
ELiS G-E-200	14227	5 700,00

ELEMENTY MONTAŻOWE DO KURTYN

wsporniki ELiS	14250	75,00
zestaw MPK	14262	185,00
wsporniki ELiS	14250	75,00
wsporniki ELiS białe	14273	75,00

CZUJNIKI DRZWIOWE DO KURTYN

wyłącznik krańcowy DCet	14261	195,00
wyłącznik krańcowy DCm	14207	95,00
wyłącznik krańcowy DCE	14212	85,00

I JEDNOSTKI WENTYLACYJNE OXeN

OXeN-X2-N-1.2-V	30018	12 850,00
OXeN-X2-W-1.2-V	30019	13 750,00
OXeN-X2-E-1.2-V	30042	15 650,00
OXeN-X2-N-1.2-H	30035	13 650,00
OXeN-X2-W-1.2-H	30032	14 550,00

ELEMENTY MONTAŻOWE DO OXeN

OxC	52640	130,00
OxS	52638	990,00
OxE	52639	240,00
OxS-H	30034	690,00
OxPD-H	30051	780,00
OxCB-H	30052	625,00
OxCBs-H	30053	975,00
OxE-H	30036	325,00

I ELEMENTY HYDRAULICZNE

zawór SRQ2d-½	10803	225,00
zawór SRQ3d-½	10804	260,00
zawór SRQ2d-¾	10788	240,00
zawór SRQ3d-¾	10805	260,00
zawór SRV2d-1 IP65	40000	810,00
zawór SRV2d-¾ IP65	40005	650,00
przewód KP ½-0.7 GWGW	20002	60,00
przewód KP ¾-0.7 GWGZ	20003	75,00
przewód KP ¾-0.7 GWGW	20004	70,00
przewód KP ½-1.05 GWGW	20005	70,00
przewód KP ¾-1.2 GWGW	20006	75,00
przewód KP 1-2.0 GWGW	20007	155,00
przewód KP ¾-2.0 GWGW	20010	115,00

I STEROWANIE

sterownik T-box	52625	870,00
sterownik HMI	11775	252,00
sterownik TS	10996	94,00
termostat R55	10547	190,00
regulator TRa	10531	280,00
SZS AGRO HT	14434	590,00
DRV ELiS	90541	395,00
rozdzielacz RX	52647	448,00
automatyka KM S	20001	2 490,00
automatyka KM L	11782	2 490,00
automatyka KM XL	51246	2 590,00
FAL-0,25 230V	52695	685,00
FAL-0,75 230V	10711	895,00
EX-LITE-1	50541	2 670,00
EX-PLUS-1	50545	6 650,00
TR 3X400	10770	990,00
czujnik ścienny NTC IP65	10791	115,00
czujnik ścienny PT-1000 IP65	10546	115,00

HTS

cały świat wentylacji

www.hts.com.pl / tel. 22 747-05-44

 **FLOWAIR**

ul. Chwaszczyńska 135
81-571 Gdynia

Tel. +48 58 627 57 20

zapytania prosimy kierować na adres:
info@flowair.pl

