

KLIMATYZATORY

U-MATCH



INSTRUKCJA OBSŁUGI I MONTAŻU

JEDNOSTKI WEWNĘTRZNE

GKH12K3FI	GKH36K3FI
GKH18K3FI	GKH42K3FI
GKH24K3FI	GKH48K3FI
GKH30K3FI	GKH60K3FI

JEDNOSTKI ZEWNĘTRZNE

GUHD09NK3FO	GUHD36NM3FO
GUHD12NK3FO	GUHD42NK3FO
GUHD18NK3FO	GUHD42NM3FO
GUHD24NK3FO	GUHD48NK3FO
GUHD30NK3FO	GUHD48NM3FO
GUHD36NK3FO	GUHD60NM3FO

Dziękujemy za wybór naszego klimatyzatora GREE. Przed przystąpieniem do montażu należy dokładnie zapoznać się z niniejszą instrukcją. Instrukcję należy przechowywać w bezpiecznym miejscu.

SPIS TREŚCI

■ Opis klimatyzatora	2
■ Środki ostrożności	3
■ Ekonomiczna praca urządzenia	5
■ Obsługa sterownika bezprzewodowego	6
■ Obsługa sterownika przewodowego	11
■ Rozwiązywanie problemów	50
■ Obsługa sterownika strefowego	54
■ Konserwacja	56
■ Uwagi o montażu	58
■ Montaż jednostki wewnętrznej	59
■ Montaż jednostki zewnętrznej	69
■ Podłączenie rur chłodniczych	70
■ Podłączenia elektryczne	72
■ Pierwsze uruchomienie	75
■ Informacje dodatkowe	76



ten znaczek oznacza czynności zakazane



ten znaczek oznacza, że należy wykonywać czynności ściśle wg. opisu

Montaż urządzenia należy zlecić autoryzowanemu instalatorowi klimatyzacji, aby wykonany był zgodnie z obowiązującymi przepisami i normami. Niewłaściwy montaż może być przyczyną awarii urządzenia bądź ryzyka porażenia prądem i zranienia.

Urządzenie nie jest przeznaczone do użytkowania (włączając dzieci) przez osoby z obniżoną sprawnością psychofizyczną lub z brakiem wystarczającej wiedzy oraz doświadczenia, chyba że zapewni się odpowiedni nadzór lub przeszkolenie do obsługi urządzenia przez odpowiedzialne osoby dla zapewnienia bezpieczeństwa użytkowania. Dzieciom powinno zapewnić się odpowiedni nadzór i uświadomić, że urządzenie nie jest przeznaczone dla zabawy.



Produkt ten nie może być traktowany jako odpad gospodarstwa domowego. Powinien zostać przekazany do odpowiedniego punktu zbiórki zużytego sprzętu elektrycznego i elektronicznego.

OPIS KLIMATYZATORA

Jednostka wewnętrzna

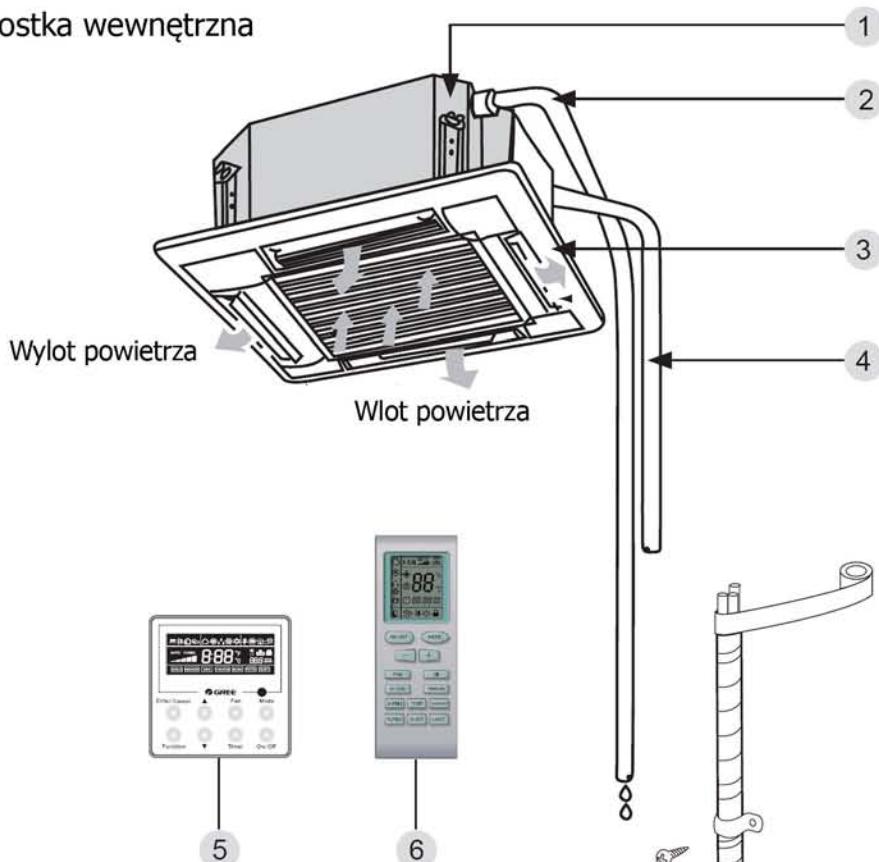

Jednostka zewnętrzna

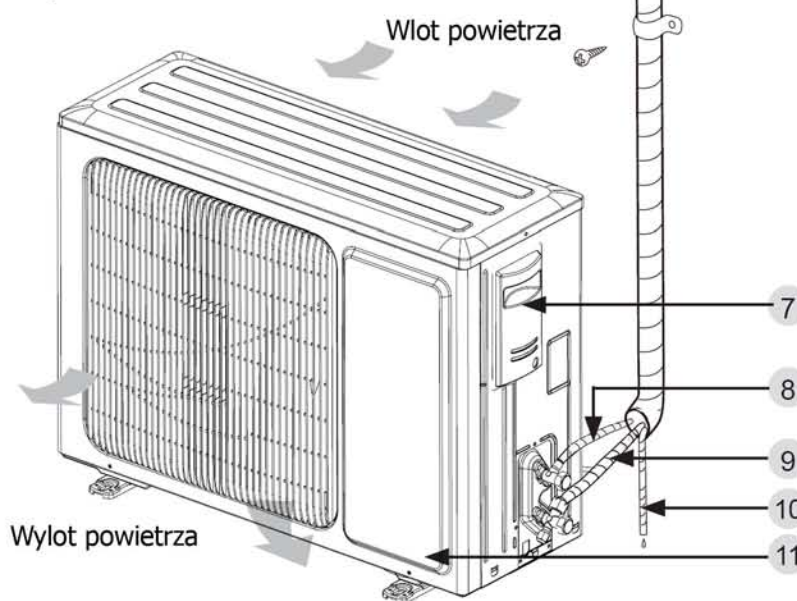

1. Pompka skroplin
2. Rura skroplin
3. Żaluzja nawiewu
4. Rury chłodnicze
5. Sterownik ścienny
6. Pilot bezprzewodowy
7. Uchwyt boczny
8. Rura cieczowa
9. Rura gazowa
10. Rura skroplin
11. Panel przedni

ŚRODKI OSTROŻNOŚCI

- Przeczytaj poniższe uwagi przed włączeniem klimatyzatora

Dzieciom powinno zapewnić się odpowiedni nadzór i uświadomić, że urządzenie nie jest przeznaczone dla zabawy.

Uwaga	
<p>Nie kieruj strumienia powietrza bezpośrednio na osoby, zbyt chłodne lub gorące powietrze może powodować spadek uczucia komfortu i mieć niekorzystny wpływ na zdrowie.</p> 	<p>Sprawdź okresowo, czy zamontowana podstawa klimatyzatora jest w dobrym stanie technicznym, szczególnie po dłuższym okresie użytkowania. Jeśli elementy mocujące są zużyte, urządzenie może spaść i ulec uszkodzeniu.</p> 
<p>Nie ściągać osłon zabezpieczających wylot powietrza z jednostki zewnętrznej. Nie wkładaj rąk ani żadnych przedmiotów do wlotu bądź wylotu powietrza.</p> 	<p>Nie stawaj na obudowie jednostki zewnętrznej, gdyż urządzenie może spaść lub spowodować obrażenia osób.</p> 
<p>W przypadku zaobserwowania nieprawidłowego działania (np. zapach spalenizny), wyłącz zasilanie na bezpieczniku i skontaktuj się z serwisem.</p> 	<p>Nie używaj farb w spayu, ani środków owadobójczych w pobliżu, gdyż możesz spowodować pożar.</p> 
<p>Jeśli w pomieszczeniu jest zaduch, przewietrz je otwierając na krótko okno, ale zasuń rolety podczas działania klimatyzatora, jeśli chcesz uniknąć strat energii.</p> 	<p>Nigdy nie używaj niewłaściwych bezpieczników. Użycie drutu zamiast bezpiecznika może spowodować uszkodzenie urządzenia lub być przyczyną pożaru.</p> 

ŚRODKI OSTROŻNOŚCI

Uwaga:

Urządzenie nie jest przeznaczone do użytkowania (włączając dzieci) przez osoby z obniżoną sprawnością psychofizyczną lub z brakiem wystarczającej wiedzy oraz doświadczenia, chyba że zapewni się odpowiedni nadzór lub przeszkolenie do obsługi urządzenia przez odpowiedzialne osoby dla zapewnienia bezpieczeństwa użytkownika.

Uwaga

Nie sprawdzaj i nie naprawiaj włączonego urządzenia. To bardzo niebezpieczne.



Nie używaj w pobliżu klimatyzatora innych wydzielających ciepło urządzeń. Może to zakłócić prawidłowe funkcjonowanie klimatyzatora.



Nie zostawiaj żadnych przedmiotów w pobliżu wlotu i wylotu powietrza z klimatyzatora. Może to zakłócać pracę urządzenia lub spowodować jego awaryjne wyłączenie.





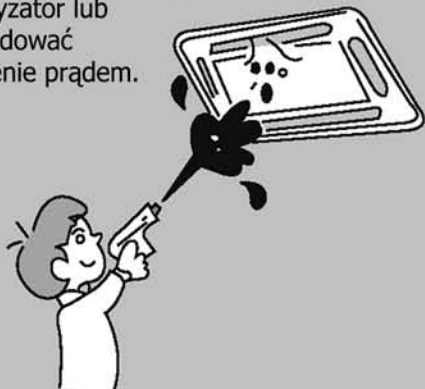



Nie pozwól, aby woda dostawała się do jednostki wewnętrznej. Może to uszkodzić klimatyzator lub spowodować porażenie prądem.



Pilot bezprzewodowy nie może być rzucony i upuszczany z wysokości, nie można wciskać przycisków ostrymi przedmiotami, może to spowodować jego uszkodzenie.



EKONOMICZNA PRACA URZĄDZENIA

Utrzymuj właściwą temperaturę w pomieszczeniu	
Utrzymuj temperaturę w pomieszczeniu na odpowiednim poziomie, zapewniającym komfort użytkownika.	
Nie umieszczaj pod klimatyzatorem przedmiotów, które nie mogą mieć kontaktu z wodą.	
Kiedy wilgotność względna w pomieszczeniu jest większa niż 80% lub gdy odpływ skroplin jest zatkany mogą pojawić się krople wody na obudowie jednostki wewnętrznej.	
Odłącz zasilanie na bezpieczniku, gdy urządzenie nie będzie używane przez dłuższy czas.	
Kiedy bezpiecznik jest włączony, urządzenie pobiera niewielką ilość energii także wtedy, gdy klimatyzator nie pracuje. Wyłącz całkowicie zasilanie dla oszczędności energii.	
Nie otwieraj drzwi i okien na dłuższy czas podczas pracy klimatyzatora.	
Chłodzenie i grzanie jest najbardziej efektywne kiedy okna i drzwi są pozamykane.	
Sprzęt RTV powinien być w odległości min.1m od klimatyzatora i sterownika.	
Mogą powstawać zakłócenia w pracy urządzeń elektronicznych typu TV, radio itp.	
Nie kieruj bezpośrednio nawiewu powietrza na zwierzęta i rośliny.	
Jest to szkodliwe dla wzrostu roślin oraz zdrowia zwierząt.	

OBSŁUGA STEROWNIKA BEZPRZEWODOWEGO

UWAGA! Upewnij się czy nic nie zakłóca współpracy klimatyzatora ze sterownikiem bezprzewodowym. Nie rzucaj, ani nie upuszczaj sterownika. Powinien być chroniony przed cieciami i promieniami słonecznymi, a także przechowywany z dala od gorących miejsc.



sterownik
bezprzewodowy

ON/OFF Przycisk ON/OFF

- Wciśnięcie przycisku ON/OFF powoduje włączenie urządzenia, ponowne wciśnięcie wyłączenie. Włączenie/ wyłączenie urządzenia kasuje ustawienia Timera oraz funkcji SLEEP.

MODE Przycisk MODE

- Wciśnięcie MODE powoduje zmianę trybu pracy klimatyzatora w następującej kolejności:

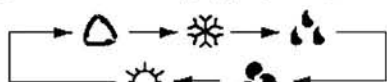

- Tryb automatyczny
- Tryb chłodzenia
- Tryb osuszania
- Tryb wentylacji
- Tryb grzania (tylko dla pompy ciepła)

TURBO Przycisk TURBO

- Przyciskiem TURBO możemy włączyć lub wyłączyć działanie funkcji, gdy klimatyzator pracuje w funkcji chłodzenia lub grzania. Normalnie tryb turbo jest wyłączony. Funkcja ta służy do szybkiego chłodzenia lub grzania z intensywnym nawiewem powietrza. Funkcja TURBO nie jest dostępna w trybie osuszania, automatycznym lub wentylacji. W trakcie działania funkcji TURBO na wyświetlaczu sterownika będzie wyświetlana ikonka .

(+/-) Przyciski zmiany temperatury

- Wciśnięcie przycisku (+) zwiększa ustawienie temperatury o 1°C. Wciśnięcie przycisku (-) obniża ustawienie temperatury o 1°C. Temperaturę można wybierać w zakresie pomiędzy 16°C - 30°C.

FAN Przycisk FAN

- Wciśnięcie zmienia prędkość pracy wentylatora:

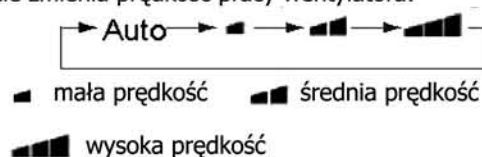

Uwaga: po włączeniu urządzenia, prędkość wentylatora ustawiona jest jako automatyczna. W trybie osuszania prędkość wentylatora jest zawsze jako mała i nie może być zmieniona.



OBSŁUGA STEROWNIKA BEZPRZEWODOWEGO

To jest uniwersalny sterownik bezprzewodowy, przeznaczony do różnych typów klimatyzatorów GREE. Niektóre funkcje których klimatyzator nie posiada nie będą działać w trakcie naciskania przycisków sterownika.



LIGHT

Przycisk LIGHT

- Wciśnięcie powoduje włączenie/ wyłączenie podświetlenia wyświetlacza LCD . Kiedy jest włączone podświetlenie ikonka  będzie wyświetlona na wyświetlaczu.
- Po wyłączeniu wskaźnik w postaci ikonki  nie będzie wyświetlany na sterowniku.



X-FAN

Przycisk X-FAN

- Naciśnięcie przycisku X-FAN powoduje włączenie, a ponowne wciśnięcie wyłączenie funkcji samoczyszczenia, która polega na osuszeniu parownika jednostki wewnętrznej. Będzie pracował tylko wentylator jednostki wewnętrznej przez 10min. po wyłączeniu urządzenia. Funkcja ta działa wyłącznie gdy klimatyzator pracował w trybie chłodzenia lub osuszania. W pozostałych trybach pracy nie jest ona dostępna. W trakcie działania funkcji X-FAN będzie wyświetlana ikonka  na wyświetlaczu sterownika.

CLOCK

Przycisk CLOCK

- Naciśnij przycisk CLOCK, umożliwi to przejście do trybu ustawień zegara i na wyświetlaczu LCD pojawi się ikonka  migająca . W ciągu 5 sekund wyświetlana wartość może zostać zmieniona poprzez naciśnięcie przycisku + lub - , jeśli przytrzymamy wciśnięty przycisk powyżej 2 sekund wartości w polu minutowym będą się zmieniać o 1. Po ustawieniu wciśnij ponownie przycisk CLOCK. Ikonka  będzie się wyświetlać w sposób ciągły i oznacza pomyślne zakończenie ustawiania zegara. Przy pierwszym uruchomieniu, standardowo wyświetlana jest wartość 12:00 na sterowniku i pojawia się ikonka . Jeśli wyświetlana jest ikonka  oznacza wskazania ustawienia czasu, w przeciwnym razie wyświetlane wartości oznaczają ustawione wartości TIMER (czasowego włączenia/wyłączenia urządzenia).

TIMER ON

Przycisk TIMER ON

- Ustawienia czasu włączenia: naciśnij przycisk TIMER ON, ikonka "ON" zacznie migać na wyświetlaczu, ikonka  zniknie, i można rozpocząć ustawianie czasu włączenia. Gdy w ciągu 5 sekund wciśniemy przycisk "+" lub "-" podczas migania ikonki, wprowadzić można odpowiednią wartość, każde naciśnięcie zwiększa lub zmniejsza ustawienia o 1 minutę.. Przytrzymując przycisk "+" lub "-" przez ponad 2 sekundy można szybciej zmieniać wartości ustawiane. Po ustawieniu czasu przez 5 sekund będzie migał na wyświetlaczu naciśnięty przycisk TIMER ON, wtedy ustawienia zostaną przez urządzenie zatwierdzone. Po ustawieniu czasu włączenia ponowne naciśnięcie przycisku TIMER ON, wyłączy ustawiony czas. Przed ustawieniem czasu włączenia, należy wcześniej ustawić aktualny czas za pomocą funkcji CLOCK.

TIMER OFF

Przycisk TIMER OFF

- Ustawienia czasu wyłączenia: naciśnij przycisk TIMER OFF, ikonka "OFF" zacznie migać na wyświetlaczu. Metoda ustawienia jest taka sama jak dla czasu włączenia TIMER ON.

OBSŁUGA STEROWNIKA BEZPRZEWODOWEGO

To jest uniwersalny sterownik bezprzewodowy, przeznaczony do różnych typów klimatyzatorów GREE. Niektóre funkcje których klimatyzator nie posiada nie będą działać w trakcie naciskania przycisków sterownika.



Przycisk pionowego ruchu żaluzji

- Wciśnij ten przycisk, aby ustawić pionowy ruch żaluzji nawiewu powietrza, ponowne jego naciśnięcie wyłącza tą funkcję.

Naciśnięcie przycisku umożliwia pionowy

- ruch żaluzji wg. poniższego schematu:

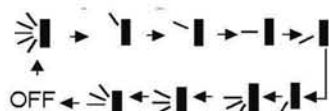

- Jeśli ruch żaluzji jest zatrzymany podczas wahlowania, kąt nawiewu będzie ustawiony jako bieżący



- ikonka oznacza pionowy ruch żaluzji pomiędzy wszystkim pięcioma pozycjami możliwych ustawień.

SLEEP

Przycisk SLEEP trybu nocnego

- Wciśnięcie przycisku SLEEP powoduje ustawienie funkcji i zatrzymanie jej po wyłączeniu. W trybie wentylacji i automatycznym funkcja ta nie jest dostępna.

to ikonka wyświetlana, gdy włączona jest funkcja trybu nocnego

W trybie chłodzenia i osuszania: Po 1 godzinie od włączenia funkcji temperatura wzrośnie o 1°C, po 2 godzinach o 2°C. Ponowne wciśnięcie przycisku spowoduje pracę w normalnym trybie i ustawionej temperaturze.

W trybie grzania: Po 1 godzinie od włączenia funkcji temperatura zostanie obniżona o 1°C, po 2 godzinach o 2°C. Ponowne wciśnięcie spowoduje pracę w normalnym trybie i ustawionej temperaturze.

TEMP

Przycisk TEMP

- Po włączeniu zasilania jednostki na wyświetlaczu sterownika wyświetli się domyślnie bieżące ustawienie temperatury użytkownika. Zależnie od wymagań użytkownika można zmienić status wyświetlania:
- Wciskając przycisk TEMP pojawi się bieżąca ustawiona temperatura; temp. wewnątrz pomieszczenia. Po 5 sekundach lub jeśli w ciągu 5 sekund otrzyma sterownik inny sygnał
- powróci do wyświetlania ustawionej temperatury.

Jeżeli bieżącym stanem jest wyświetlanie temperatury wewnątrz pomieszczenia, po otrzymaniu innego sygnału ze sterownika, na wyświetlaczu pojawi się bieżące ustawienie temp. przez użytkownika, a po 5 sekundach system znów powróci do wyświetlania temperatury wewnątrz pomieszczenia.

(Ta funkcja występuje w niektórych modelach klimatyzatorów).

OBSŁUGA STEROWNIKA BEZPRZEWODOWEGO

Przewodnik po standardowych ustawieniach sterownika

1. Po włączeniu urządzenia do zasilania naciśnij przycisk ON/OFF, klimatyzator uruchomi się (Uwaga: Po wyłączeniu urządzenia żaluzje nawiewu powietrza są zamykane automatycznie).
2. Wciśnij przycisk MODE, aby wybrać żądany tryb pracy np. chłodzenie lub grzanie.
3. Wciśnij przycisk + lub - aby ustawić wymaganą temperaturę w pomieszczeniu (nie dotyczy trybu AUTO, gdzie temp. początkowa jest ustawiona na 28°C (82°F), w innym trybie pracy wartość ta jest ustawiona na 25°C (77°F)).
4. Naciśnij przycisk FAN, aby ustawić prędkość nawiewanego powietrza. Możliwy jest wybór: auto, mała, średnia i wysoka.
5. Naciśnij  aby wybrać ustawienia ruchu żaluzji.

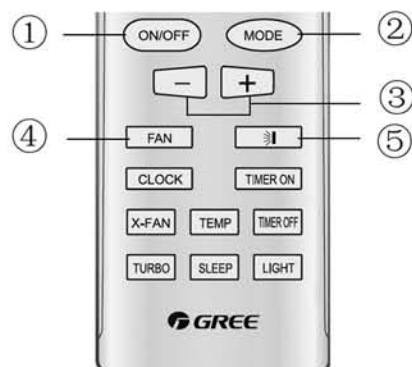

Przewodnik po opcjonalnych ustawieniach sterownika

1. Wciśnij przycisk SLEEP, aby ustawić tryb nocny.
2. Wciśnij przycisk TIMER ON dla ustawienia opóźnionego czasu włączenia lub TIMER OFF dla czasu wyłączenia klimatyzatora. Przyciskami + lub - ustawiamy żądany czas.
3. Wciśnij przycisk LIGHT, do podświetlenia panelu sterowania lub wyłączenia tej funkcji (LIGHT nie jest dostępna we wszystkich modelach klimatyzatorów)
4. Naciśnij przycisk TURBO dla włączenia lub wyłączenia funkcji intensywnego chłodzenia lub grzania połączonego ze zwiększonym nawiewem powietrza do pomieszczenia.

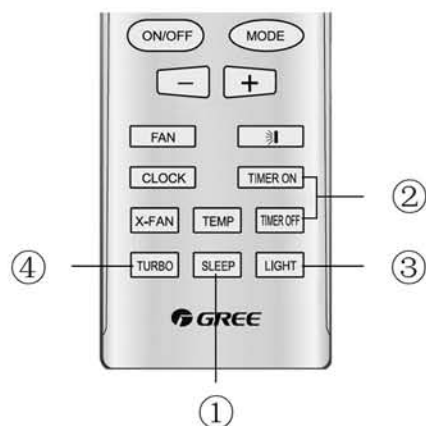

Wstęp do funkcji specjalnych



★ Funkcja X-FAN

Ta funkcja służy do osuszania wewnętrznych części parownika jednostki wewnętrznej po wyłączeniu, aby zapobiec powstawaniu pleśni w wilgotnym środowisku.

1. Włączona funkcja X-FAN: po wyłączeniu urządzenia przez naciśnięcie przycisku ON/OFF, naciskamy przycisk X-FAN, wentylator jednostki wewnętrznej będzie pracował przez około 10 minut na niskiej prędkości. W tym czasie wciśnięcie ponowne przycisku X-FAN zatrzyma działanie wentylatora.
2. Wyłączona funkcja X-FAN: po wyłączeniu urządzenia przez naciśnięcie przycisku ON/OFF, jednostka po prostu wyłączy się.

OBSŁUGA STEROWNIKA BEZPRZEWODOWEGO

★ Blokada klawiatury

Wciśnięcie jednocześnie przycisków "+" i "-" blokuje bądź odblokowuje klawiaturę sterownika. Po zablokowaniu pojawia się na wyświetlaczu ikonka  i wtedy wciskając dowolny klawisz klawiatury symbol będzie migał 3 razy. Po odblokowaniu klawiatury symbol  zniknie.

★ Przełączanie między stopniami Celcjusza i Farenheita

Kiedy urządzenie jest wyłączone, naciśnij przyciski MODE i "-" jednocześnie aby przełączyć wyświetlanie temperatury w °C lub °F.

★ Nowa funkcja odszraniania

Oznacza, że po uruchomieniu tej funkcji za pomocą sterownika bezprzewodowego i urządzenie będzie pracować w trybie odszraniania, po wyłączeniu klimatyzatora za pomocą sterownika, praca w trybie odszraniania nie zostanie przerwana aż do jej ukończenia. Jeśli będziemy chcieli przełączyć na inną funkcję, np. tą która była ustawiona ostatnim razem, nie będzie aktywna aż do ukończenia cyklu odszraniania.

Uruchomienie odszraniania: po wyłączeniu urządzenia przyciskiem ON/OFF naciśnięcie jednocześnie przycisków MODE i X-FAN rozpocznie odszranianie lub ponowne naciśnięcie zatrzyma proces.

Jeśli urządzenie jest w trybie odszraniania na wyświetlaczu LCD sterownika wyświetli się napis "H1".

Jeśli przełączymy na tryb grzania napis "H1" będzie migał przez 5 sekund, w tym czasie naciśniemy przyciskiem "+" lub "-", napis "H1" zniknie i pojawi się bieżąca ustawiona temperatura.

Gdy włączymy sterownik, nowa funkcja odszraniania jest normalnie wyłączona.

Wymiana baterii w sterowniku i uwagi

1. Delikatnie naciśnij z tyłu  sterownika bezprzewodowego i pociągnij w kierunku oznaczonym strzałką, aby zdjąć tylną klapkę sterownika (rys.1)
2. Wyciągnij stare baterie (jak pokazano na rys.1).
3. Włóż dwie nowe baterie typu AAA 1.5V, zwracając uwagę na polaryzację.
4. Zamontuj tylną klapkę (jak pokazano na rys. 2).

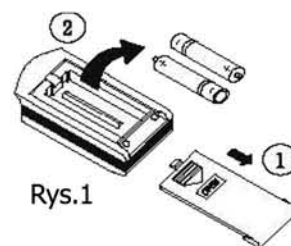

Rys.1

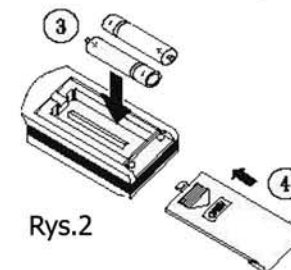

Rys.2

★ UWAGA:

- Przy wymianie baterii nie używaj jednocześnie starych i nowych baterii, w przeciwnym razie istnieje ryzyko niewłaściwej pracy sterownika.
- Jeśli sterownik nie będzie używany przez dłuższy czas, należy wyjąć z niego baterie, aby nie dopuścić do wycieku elektrolitu i do możliwego w związku z tym uszkodzenia sterownika.
- Nie powinno przekraczać się max. odległości działania sterownika.
- Sterownik powinien być w odległości min. 1 m od sprzętu RTV.
- Jeśli sterownik nie pracuje normalnie, proszę wyjąć baterie, odczekać około 30 sekund, włożyć je ponownie i spróbować. Jeżeli to nie pomogło należy wymienić baterie na nowe.

OBSŁUGA STEROWNIKA PRZEWODOWEGO

Przyciski sterownika

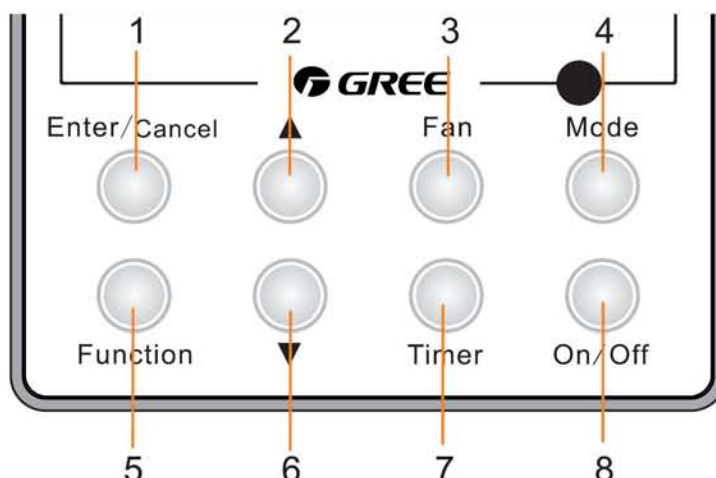

Opis działania przycisków sterownika

Nr	Opis	Funkcja przycisku
1	Enter/Cancel	① Wybór funkcji lub anulowanie; ② Naciśnij przez 5s, aby wyświetlić temperaturę otoczenia, naciśnij Mode aby wybrać temp. otoczenia zewnętrzną lub wewnętrzną.
2	▲	① Ustawienie temperatury jednostki wewnętrznej, zakres 16 ~30°C ; ② Ustawienia timera, zakres 0.5-24 godzin ; ③ Ustawienia nawiewu świeżego powietrza;
6	▼	④ Ustawienia funkcji oszczędzania energii; ⑤ Ustawienia częstotliwości wyświetlania informacji o czyszczeniu filtra powietrza.
3	Fan	Ustawienie prędkości wentylatora: wysoka/ średnia/ niska/ auto
4	Mode	Wybór trybu pracy jednostki wewn.: chłodzenie/ grzanie/ wentylacja/ osuszanie
5	Function	Przełączanie między funkcjami- ruch żaluzji/air/tryb nocny/health/i-demand/turbo/pamięci/nagrzewnicy elektr./x-fan/clean/quiet
7	Timer	Ustawienia czasowego włączenia lub wyłączenia
8	On/Off	Włączenie lub wyłączenie jednostki wewnętrznej
4 i 2	Funkcja Pamięci	Naciśnij jednocześnie przycisk MODE i ▲ przez 5s gdy urządzenie jest wyłączone aby wybrać /skasować funkcję. (Jeśli jest ustawiona, jednostka powróci do oryginalnych ustawień po utracie zasilania elektrycznego i ponownym jego przywróceniu. w przeciwnym razie jednostka po włączeniu zasilania pozostanie wyłączona. Funkcję należy uaktywnić przez wystąpieniem zdarzenia utraty zasilania.
2 i 6	Funkcja blokady klawiszy	Po zwykłym uruchomieniu klimatyzatora lub kiedy jest wyłączony, naciśnij ▲ ▼ jednocześnie przez 5s, aby włączyć funkcję blokady przycisków sterownika. Ponowne wciśnięcie przycisków ▲ ▼ przez 5s wyłącza tę funkcję.

OBSŁUGA STEROWNIKA PRZEWODOWEGO

Przyciski sterownika

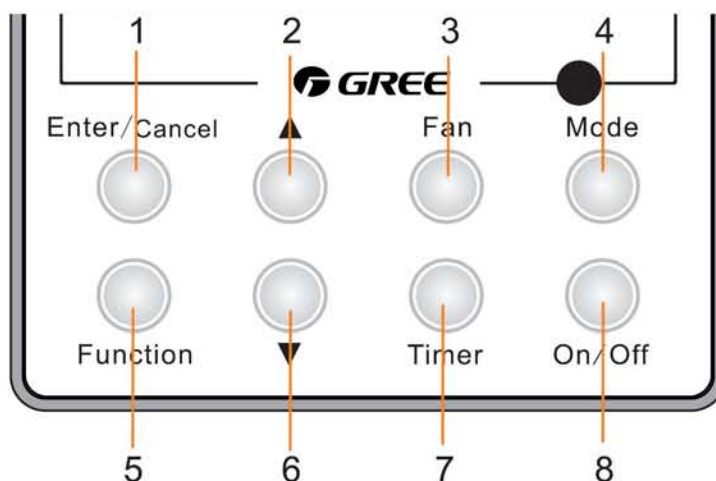

Opis działania przycisków sterownika

Nr	Opis	Funkcja przycisku
4 i 5	Sprawdzenie i ustawienie adresu sterownika przewodowego	W stanie gdy jednostka jest wyłączona, naciśnij przycisk Function i przycisk Mode w tym samym czasie przez 5 sekund, aby wejść do menu wprowadzania ustawień adresowania. W tym przypadku, na wyświetlaczu LCD będzie wyświetlany numer adresu jednostki wewnętrznej. Naciskając przycisk ▲ lub ▼ można wprowadzić właściwy adres a następnie naciskając przycisk Enter/Cancel zatwierdzamy ustawienia.
5 i 7	Ustawienia wartości projektowych	W trybie wyłączenia urządzenia, naciśnij przyciski Function i Timer jednocześnie przez 5s, aby przejść do menu debugowania. Naciśnij przycisk Mode , aby dostosować ustawienie elementów i naciśnij przycisk ▲ lub ▼, aby ustawić aktualną wartość.
5 i 6	Przeglądanie historii awarii	W trybie wyłączenia lub włączenia jednostki, naciśnij razem przycisk Function i ▼ przez 5s aby sprawdzić historię błędów. W trybie sprawdzenia, w strefie wyświetlania temperatury powinna być wyświetlona wartość "00". Naciśnij przyciski ▲ i ▼, aby sprawdzić historię 5 ostatnich zdarzeń. W strefie wyświetleń timera, pokazuje się na wyświetlaczu szczegółowy kod błędu.
4 i 6	Zmiana sposobu wyświetlania temperatury	W stanie wyłączenia urządzenia, naciśnij przycisk MODE i przycisk ▼ w tym samym czasie przez 5 sekund, aby przełączyć się między wyświetlaniem temperatury w stopniach Fahrenheita a Celsjusza.
1 i 4	Ustawienie trybu master i slave sterownika przewodowego	W stanie gdy jednostka jest wyłączona, naciśnij przyciski Enter / Cancel i Mode jednocześnie przez 5 sekund, aby przejść do interfejsu sprawdzania i ustawiania master / slave sterownika przewodowego. Naciśnij przycisk ▲ lub ▼ aby wprowadzić odpowiednią wartość adresu typu sterownika przewodowego master/slave, a następnie naciśnij przycisk Enter / Cancel aby zatwierdzić.

OBSŁUGA STEROWNIKA PRZEWODOWEGO

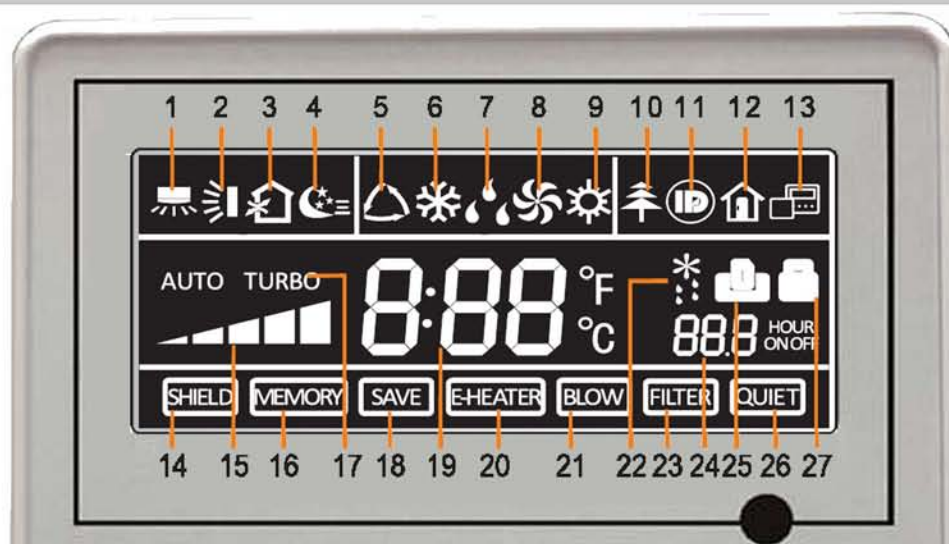

Nr	Ikonki	Znaczenie ikonki
1		Funkcja kontroli ruchu żaluzji w lewo i prawo
2		Funkcja kontroli ruchu żaluzji w górę i w dół
3		Funkcja nawiewu świeżego powietrza *
4		Funkcja trybu nocnego
5		Tryb automatyczny pracy klimatyzatora
6		Tryb chłodzenia
7		Tryb osuszania
8		Tryb wentylacji
9		Tryb grzania
10		Funkcja HEALTH *
11		Funkcja I-Demand*
12		Funkcja urlopową*
13		Status wyświetlenia trybu sterownika przewodowego master/slave
14		Stan monitorowania (przyciski trybu pracy, ustawienie temperatury, włącz/wyłącz, tryb pracy i stan oszczędzania energii jest zablokowane)

Uwaga: Niniejsza instrukcja obsługi jest uniwersalna dla wielu modeli klimatyzatorów, więc funkcje oznaczone * mogą nie być aktywne pomimo że istnieją opisywane ikonki.

OBSŁUGA STEROWNIKA PRZEWODOWEGO

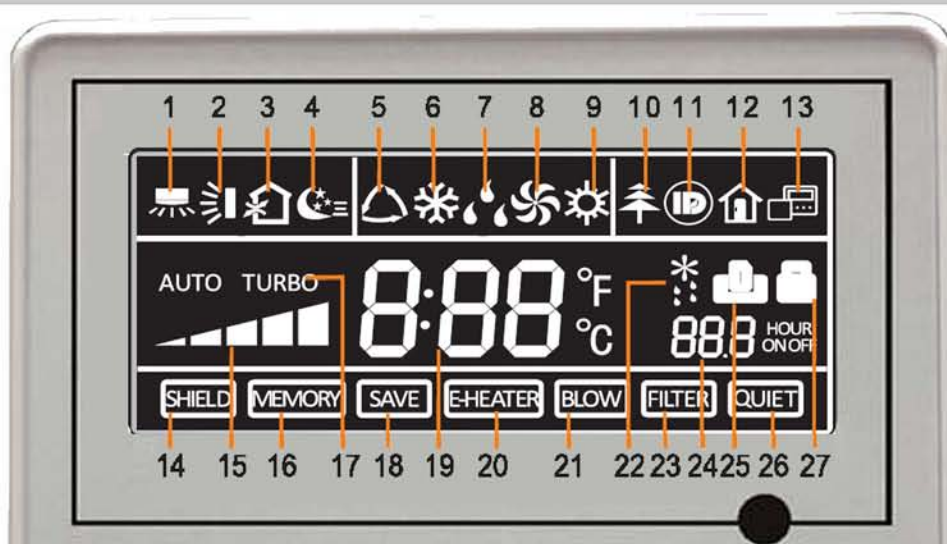

Nr	Ikonki	Znaczenie ikonek
15		Prędkość wentylatora
16		Funkcja pamięci (jednostka wewnętrzna przywróci oryginalne ustawienia po zaniku napięcia i ponownym włączeniu)
17		Funkcja Turbo
18		Funkcja oszczędzania energii
19		Wyświetlenie temp. w pomieszczeniu/ temp. ustawionej
20		Aktywna nagrzewnica elektryczna *
21		Funkcja Blow - samooczyszczania parownika
22		Funkcja odszraniania
23		Funkcja informująca o konieczności oczyszczenia filtra powietrza
24		Wyświetlenie ustawień Timera -automatycznego czasu włączenia/wyłączenia
25		Punkt kontroli i włączenia za pomocą karty magnetycznej drzwi *
26		Funkcja Quiet (cichy tryb pracy)
27		Blokada klawiatury sterownika

Uwaga: Niniejsza instrukcja obsługi jest uniwersalna dla wielu modeli klimatyzatorów, więc funkcje oznaczone * mogą nie być aktywne pomimo że istnieją opisywane ikonki.

OBSŁUGA STEROWNIKA PRZEWODOWEGO

Włączenie/wyłączenie - On/Off.

Naciśnij przycisk On/Off aby włączyć urządzenie.
Ponowne naciśnięcie przycisku wyłączy urządzenie.

Uwaga: Na rysunkach poniżej pokazano przykład stanu wyłączenia (z lewej) oraz stan po włączeniu urządzenia (z prawej).



Widok po wyłączeniu zasilania.



Widok po włączeniu zasilania.

Wybór trybu pracy MODE.

Za każdym naciśnięciem tego przycisku tryb pracy będzie wybierany, zaczynając od trybu AUTO (automatycznego), COOL (chłodzenia), DRY (osuszania), FAN (wentylacji) i HEAT (grzania) jak poniżej:

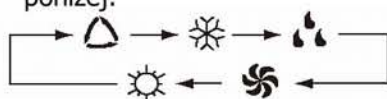

Tryb automatyczny

Tryb osuszania

Tryb grzania

Tryb chłodzenia

Tryb wentylacji

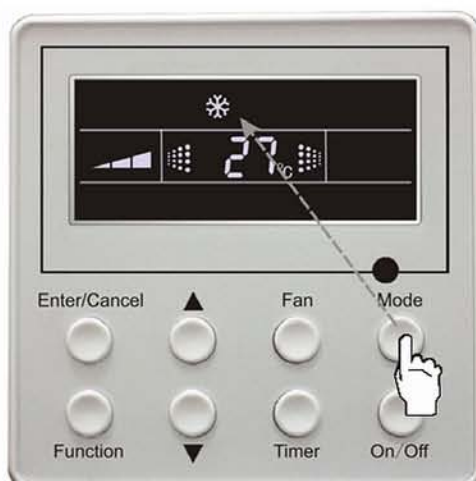

OBSŁUGA STEROWNIKA PRZEWODOWEGO

Ustawienie temperatury.

- ▼ Wciśnięcie przycisku obniża ustawienie temperatury. Przytrzymanie przycisku przez około 2 sekundy przyspiesza zmianę ustawień. W trybie AUTO, ustawienie temperatury nie jest możliwe.
- ▲ Wciśnięcie przycisku zwiększa ustawienie temperatury. Przytrzymanie przycisku przez około 2 sekundy przyspiesza zmianę ustawień. W trybie AUTO, ustawienie temperatury nie jest możliwe.



Zakres ustawianej temperatury dla chłodzenia, osuszania, oraz grzania jest od 16°C ~30°C

Przycisk FAN.

Fan : Przycisk jest używany do ustawienia prędkości wentylatora, począwszy od prędkości AUTO, ■, ■■■, ■■■■, i z powrotem prędkość AUTO.



Uwaga. W trybie osuszanie prędkość wentylatora zawsze jest tylko niska ■

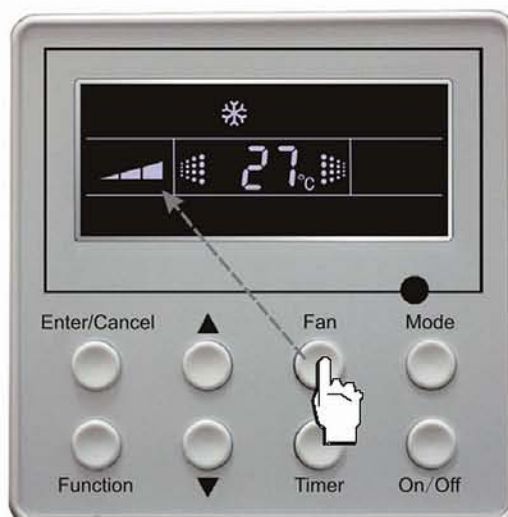

Funkcja - ruch żaluzji (w pionie /w poziomie)

Po włączeniu urządzenia, naciskaj przycisk **Function** aż pojawi się ikonka odpowiadająca ruchowi żaluzji, a następnie naciśnij przycisk **Enter/Cancel**, aby uruchomić tę funkcję. Podczas działania funkcji gdy chcemy ją wyłączyć, należy nacisnąć przycisk **Function** i ponownie **Enter/Cancel**. Działanie funkcji zostanie anulowane. Ustawienia funkcji ruchu żaluzji pokazano na rysunkach poniżej:

OBSŁUGA STEROWNIKA PRZEWODOWEGO

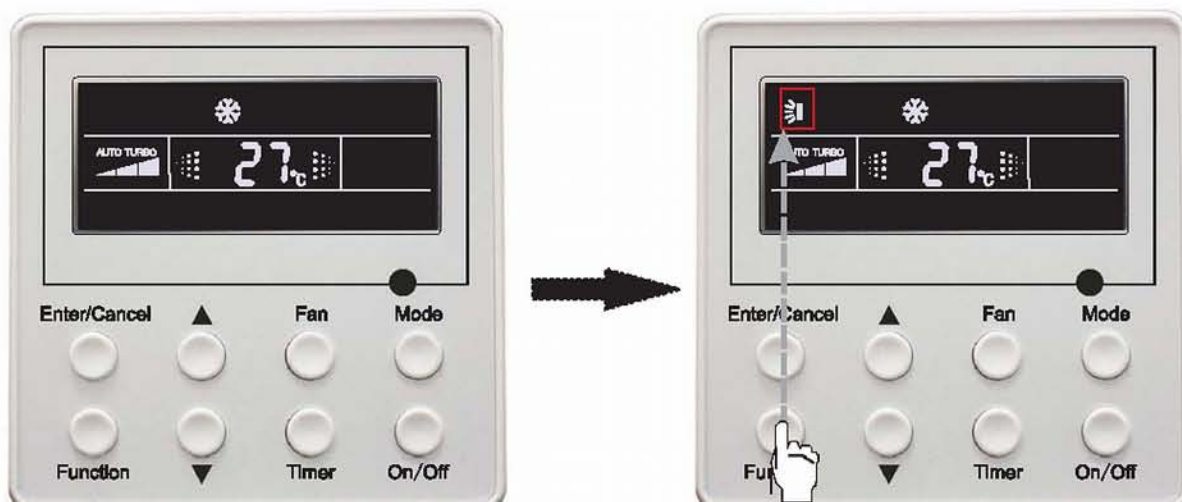

Włącz urządzenie, wygląd panelu gdy funkcja ruchu żaluzji nie jest włączona.

Naciśnij przycisk **Function**, wybierz funkcję ruchu żaluzji.

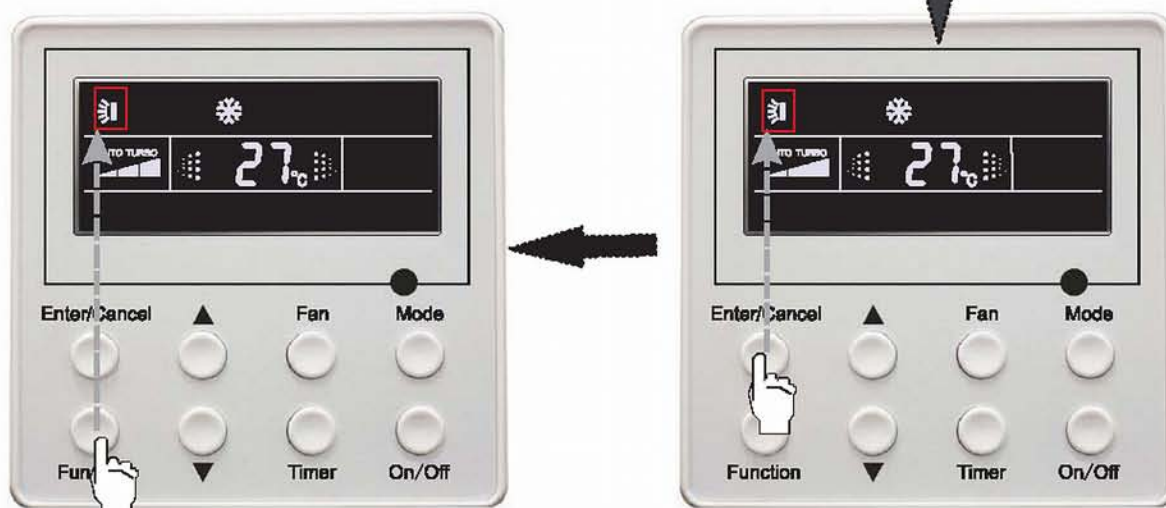

Naciśnij przycisk **Function**, w trakcie działania funkcji ruchu żaluzji.

Naciśnij przycisk **Enter/Cancel**, aby włączyć funkcję ruchu żaluzji w pionie/
w poziomie * - wybrane modele

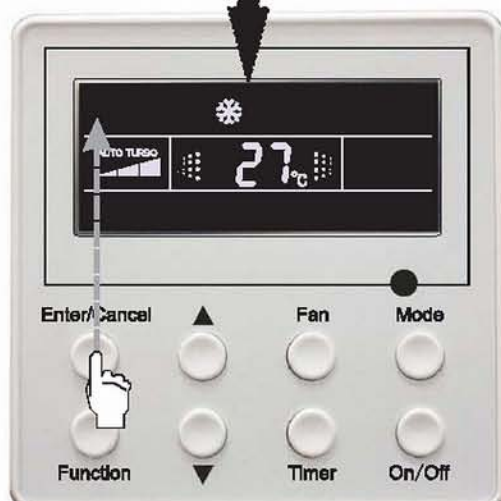

Naciśnij przycisk **Enter/Cancel**, aby potwierdzić wyłączenie funkcji ruchu żaluzji.

OBSŁUGA STEROWNIKA PRZEWODOWEGO

Ustawienia Timera (automatycznego zasu włączenia/wyłączenia)

Ustawienia automatycznego czasu włączenia (Timer On).

Naciśnij przycisk **Timer**, gdy urządzenie nie ma ustawionego timera, lub gdy mamy urządzenie wyłączone, aby go uruchomić naciśnięcie przycisku **Timer** umożliwi ustawienie automatycznego czasu włączenia. Jeśli naciśniemy przycisk **Timer**, na wyświetlaczu w polu ustawienia Timera będzie się wyświetlać **xx.Hour** i **ON** zacznie migać na wyświetlaczu. Ustawianie czasu włączenia należy zrobić używając przycisku **▲** lub **▼** i następnie naciśnąć przycisk **Timer** dla potwierdzenia ustawień. Jeśli przycisk Mode naciśniemy zanim zostanie naciśnięty przycisk Timer dla potwierdzenia, trybu ustawień Timera przejdzie na ustawienia czasu wyłączenia. W takim przypadku w polu ustawienia Timera będzie się wyświetlać **xx.Hour** i **OFF** zacznie migać na wyświetlaczu. Ustawianie czasu wyłączenia należy zrobić używając przycisku **▲** lub **▼** i następnie naciśnąć przycisk Timer dla potwierdzenia ustawień. Kiedy na wyświetlaczu LCD wyświetla się **xx. Hour on off**, **xx. Hour** oznacza czas włączenia, ale czas wyłączenia nie będzie wyświetlany.



Włącz urządzenie, bez ustawionej funkcji Timer.



Naciśnij przycisk Timer aby rozpocząć ustawianie.



Naciśnij przycisk Mode, aby przełączyć tryb Timer ON lub Timer Off



Naciśnij przycisk **▲** lub **▼** aby ustawić odpowiedni czas w zakresie 0.5 - 24 godzin

OBSŁUGA STEROWNIKA PRZEWODOWEGO

ciąg dalszy

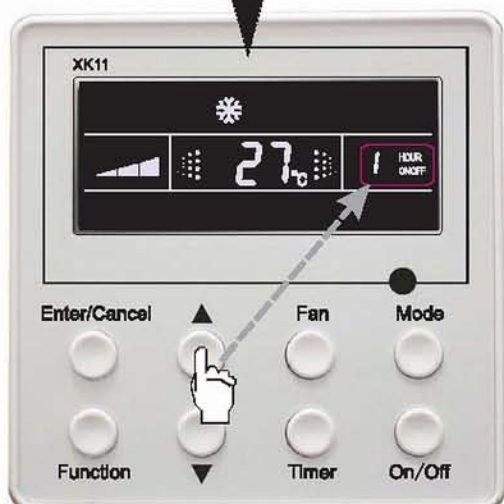

Naciśnij ▲ lub ▼ aby ustawić wymagany czas.



Naciśnij Timer aby potwierdzić ustawienia automatycznego czasu włączenia/wyłączenia

Ustawienia automatycznego czasu włączenia (Timer Off).

Naciśnij przycisk **Timer**, gdy urządzenie pracuje aby uruchomić automatyczny czas wyłączenia lub gdy mamy urządzenie wyłączone, naciśnięcie przycisku **Timer** umożliwia ustawienie automatycznego czasu wyłączenia. Jeśli naciśniemy przycisk **Timer**, na wyświetlaczu w polu ustawienia Timera będzie się wyświetlać **xx.Hour** i **OFF** zacznie migać na wyświetlaczu. Ustawianie czasu włączenia należy zrobić używając przycisku ▲ lub ▼ i następnie naciśnięcie przycisku **Timer** dla potwierdzenia ustawień. Jeśli przycisk Mode naciśniemy zanim zostanie naciśnięty przycisk Timer dla potwierdzenia, tryb ustawień Timera przejdzie na ustawienia czasu wyłączenia. W takim przypadku w polu ustawienia Timera będzie się wyświetlać **xx.Hour** i **OFF** zacznie migać na wyświetlaczu. Ustawianie czasu wyłączenia należy zrobić używając przycisku ▲ lub ▼ i następnie naciśnięcie przycisku Timer dla potwierdzenia ustawień. Kiedy na wyświetlaczu LCD wyświetla się **xx. Hour on off**, **xx. Hour** oznacza czas wyłączenia, ale czas włączenia nie będzie wyświetlany.

Funkcja urlopowa

W trakcie normalnej pracy w trybie grzania urządzenie utrzymuje wewnętrzną temperaturę pomieszczenia i włącza szybkie ogrzewanie.

W trybie grzania, wciśnij przycisk **Function**, aby wybrać funkcję urlopową - ikonka  będzie migać.

Aby włączyć funkcję, przyciskiem **Enter / Anuluj**, aby zatwierdzić wybór.

Gdy funkcja urlopowa jest włączona, aby wyłączyć jej działanie, naciśnij przycisk **Function**, a następnie naciśnij przycisk **Enter / Anuluj**, aby anulować funkcję urlopową - ikona  przestanie się wyświetlać.

Uwagi:

- 1) Funkcja urlopową można ustawić tylko w trybie grzania klimatyzatora.
- 2) Funkcja Turbo zostanie anulowana po ustawieniu Funkcji urlopowej.
- 3) Funkcja Quiet Mode (cichy tryb pracy) zostanie anulowana po ustawieniu Funkcji urlopowej.
- 4) Po wznowieniu pracy urządzenia, funkcja urlopowa zachowa status.
- 5) Kiedy Funkcja urlopowa jest ustawiona, zmiany temperatury nie mogą być monitorowane za pomocą zdalnego sterowania. W przeciwnym przypadku, Funkcji urlopowej nie można ustawić wtedy, gdy znajduje się w trybie zdalnego monitoringu.
- 6) Gdy Funkcja urlopowa jest aktywna, temperatura, która jest wyświetlana na sterowniku przewodowym to 8°C. Wentylator jednostki wewnętrznej automatycznie powróci do pracy w trybie automatycznej prędkości.
- 7) Funkcja urlopowa może zostać anulowana podczas zmiany trybu pracy. Temperatura zadana powróci do ustawień, które zostały przed aktywowaniem święta.

OBSŁUGA STEROWNIKA PRZEWODOWEGO

Tryb nocny - SLEEP

Włączenie trybu SLEEP: Wciśnij przycisk **Function** gdy urządzenie pracuje, wybierz tryb nocny i następnie naciśnij przycisk **Enter/Cancel** aby uruchomić funkcję.

Wyłączenie trybu SLEEP: Wciśnij przycisk **Function** gdy urządzenie jest ustawione w trybie SLEEP, następnie naciśnij przycisk **Enter/Cancel** aby wyłączyć funkcję.



Włącz urządzenie, bez włączonej funkcji SLEEP (tryb nocny).

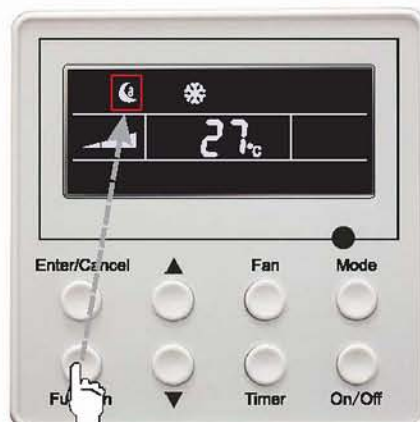

Naciśnij przycisk **Function** i wybierz tryb nocny.



Naciśnij przycisk **Function**, gdy funkcja SLEEP jest włączona.



Naciśnij przycisk **Enter/Cancel**, aby potwierdzić wybór funkcji tryb nocny.



Naciśnij przycisk **Enter/Cancel**, aby potwierdzić wyłączenie funkcji.

OBSŁUGA STEROWNIKA PRZEWODOWEGO

Funkcja sleep (trybu nocnego) ulega zresetowaniu po zaniku napięcia i ponownym jego przywróceniu. Funkcja ta nie działa w trybie wentylacji i automatycznym.

Uwaga: Gdy klimatyzator pracuje w funkcji chłodzenia lub osuszania, po uruchomieniu funkcji trybu nocnego, ustawiona temperatura zwiększy się o 1°C po pierwszej godzinie pracy i o kolejny 1°C po kolejnej godzinie. Potem klimatyzator będzie pracował przy takiej temperaturze. Gdy klimatyzator pracuje w funkcji grzania, po włączeniu funkcji trybu nocnego ustawiona temperatura obniży się o 1°C po pierwszej godzinie pracy i o kolejny 1°C po kolejnej godzinie. Potem klimatyzator będzie pracował przy takiej temperaturze.

Ustawienia funkcji Turbo.

Funkcja TURBO: możemy włączyć lub wyłączyć działanie funkcji, gdy klimatyzator pracuje w funkcji chłodzenia lub grzania. Normalnie tryb turbo jest wyłączony. Funkcja ta służy do szybkiego chłodzenia lub grzania z intensywnym nawiewem powietrza.

W trybie chłodzenia lub grzania, naciskaj przycisk **Function**, aż wyświetli się ikonka funkcji **TURBO**, a potem naciśnij przycisk **Enter/Cancel** aby potwierdzić włączenie funkcji **TURBO**.

W trakcie działania funkcji **TURBO**, naciśnij przycisk **Function**, wybierz funkcję **TURBO** i naciśnij przycisk **Enter/Cancel**, aby skasować działanie funkcji **TURBO**. Ustawienia funkcji **TURBO** pokazane są poniżej:



Włącz urządzenie, bez włączonej funkcji Turbo.



Naciśnij przycisk **Function** i wybierz funkcję Turbo



Naciśnij przycisk **Function** i wybierz funkcję Turbo



Naciśnij przycisk **Enter/Cancel**, aby włączyć działanie funkcji Turbo

OBSŁUGA STEROWNIKA PRZEWODOWEGO

(ciąg dalszy)

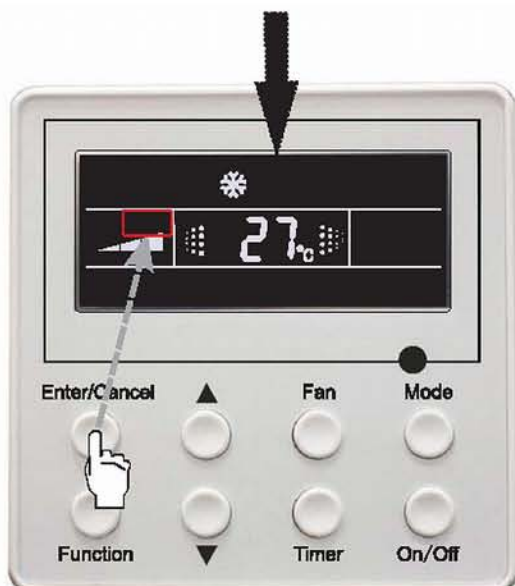

Naciśnij przycisk **Enter/Cancel**, aby potwierdzić wyłączenie funkcji turbo.

Uwaga: Funkcja **Turbo** ulega zresetowaniu po zaniku napięcia i ponownym jego przywróceniu.

Funkcja **Turbo** nie jest dostępna w trybie osuszania, automatycznym lub wentylacji. Funkcja **Turbo** ulega automatycznemu skasowaniu po ustawieniu funkcji **Quiet**.

Ustawienia funkcji SAVE.

Funkcja oszczędzania energii SAVE : Funkcja oszczędzania energii polega na tym ,że klimatyzator uruchamia się z ograniczonym zakresem ustawianej temperatury, ograniczonym dla dolnej granicy ustawianej temperatury dla funkcji chłodzenia i górnej granicy dla funkcji grzania.

- ① Funkcja oszczędzania energii dla trybu chłodzenia:
Gdy urządzenie jest włączone i jest wybrany tryb osuszania lub chłodzenia, naciśnij przycisk **Function**, aby włączyć funkcję oszczędzania energii. Ikonka SAVE na wyświetlaczu zacznie migać. Naciśnij przycisk ▲ lub ▼ aby ustawić dolny zakres ustawianej temperatury nawiewu w trybie chłodzenia. Następnie naciśnij przycisk **Enter/Cancel** aby potwierdzić włączenie funkcji oszczędzania energii w trybie chłodzenia.
- ② Funkcja oszczędzania energii dla trybu grzania:
Gdy urządzenie jest włączone i jest wybrany tryb grzania, naciśnij przycisk **Function**, aby włączyć funkcję oszczędzania energii. Ikonka SAVE na wyświetlaczu zacznie migać. Naciśnij przycisk ▲ lub ▼ aby ustawić górny zakres ustawianej temperatury nawiewu w trybie grzania. Następnie naciśnij przycisk **Enter/Cancel** aby potwierdzić włączenie funkcji oszczędzania energii w trybie grzania.

Ustawienia funkcji oszczędzania energii są pokazane na rysunkach poniżej:

OBSŁUGA STEROWNIKA PRZEWODOWEGO



Włącz urządzenie, bez włączonej funkcji oszczędzania energii (SAVE).

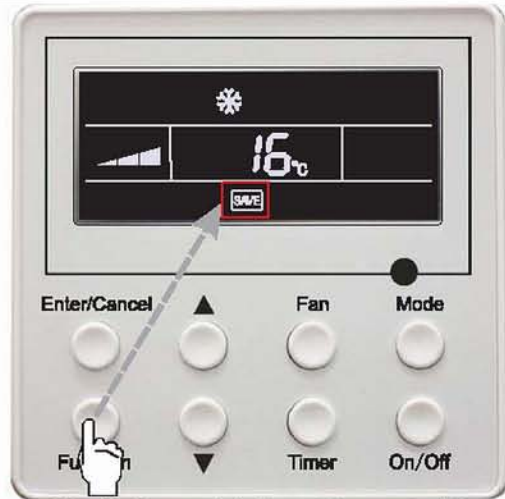

Naciśnij przycisk **Function** w trybie chłodzenia klimatyzatora



Naciśnij **Mode**, aby przejść do ustawień oszczędzania energii w trybie grzania

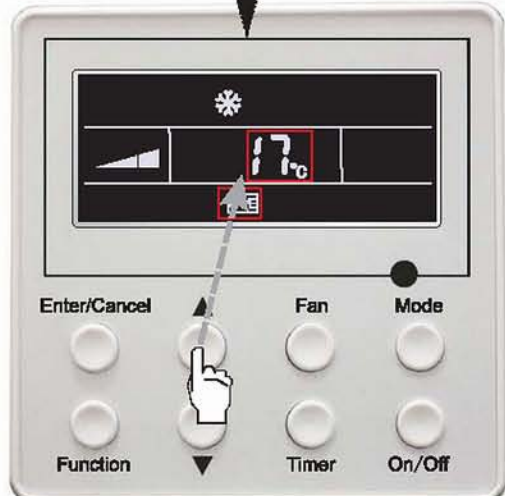

Naciśnij ▲ lub ▼ aby zmienić dolny zakres temperatury nawiewu



Naciśnij ▲ lub ▼ aby zmienić górny zakres temperatury nawiewu



Naciśnij przycisk **Enter/Cancel**, aby potwierdzić ustawienia funkcji SAVE

OBSŁUGA STEROWNIKA PRZEWODOWEGO

Uwaga:

1. W trybie pracy automatycznym po włączeniu funkcji oszczędzania energii, zostanie wymuszone przejście z trybu automatycznego i nastąpi zmiana trybu pracy urządzenia. Po ustawieniu trybu oszczędzania energii, funkcja sleep (trybu nocnego) zostanie skasowana.
2. W trybie oszczędzania energii, jeśli po naciśnięciu przycisku **Function**, nie wykonamy żadnych dalszych czynności w przeciągu 5s po naciśnięciu przycisku, system sterowania spowoduje wyjście z trybu ustawiania oszczędzania energii i bieżące ustawienia nie zostaną zapamiętane.
3. Po zaniku zasilania klimatyzatora i ponownym jego przywróceniu, funkcje oszczędzania energii będą nadal zapamiętane.
4. Dolny zakres temperatury w trybie chłodzenia jest 16°C, a górny zakres ustawianej temperatury w funkcji grzania jest 30°C.
5. Po ustawieniu funkcji oszczędzania energii, jeśli spróbujemy zmienić ustawienia zakresu temperatury poza ustawiony w trybie SAVE, będą obowiązywać ustawienia zakresu trybu SAVE (oszczędzania energii).

Ustawienia funkcji BLOW.

Funkcja BLOW: służy do osuszania wewnętrznych części parownika jednostki wewnętrznej po wyłączeniu urządzenia, aby zapobiec nieprzyjemnym zapachom i powstawaniu pleśni.

Działa tylko w trybie chłodzenia i osuszania: naciskaj przycisk **Function**, aż do momentu wybrania funkcji BLOW, ikonka BLOW zacznie migać na wyświetlaczu i następnie naciśnij przycisk **Enter/Cancel** dla potwierdzenia wyboru funkcji.

Gdy urządzenie ma włączoną funkcję BLOW, naciśnij przycisk **Function**, wybierz funkcję BLOW i następnie naciśnij przycisk **Enter/Cancel**, aby wyłączyć działanie tej funkcji.

Ustawienia funkcji BLOW są pokazane na poniższych rysunkach:

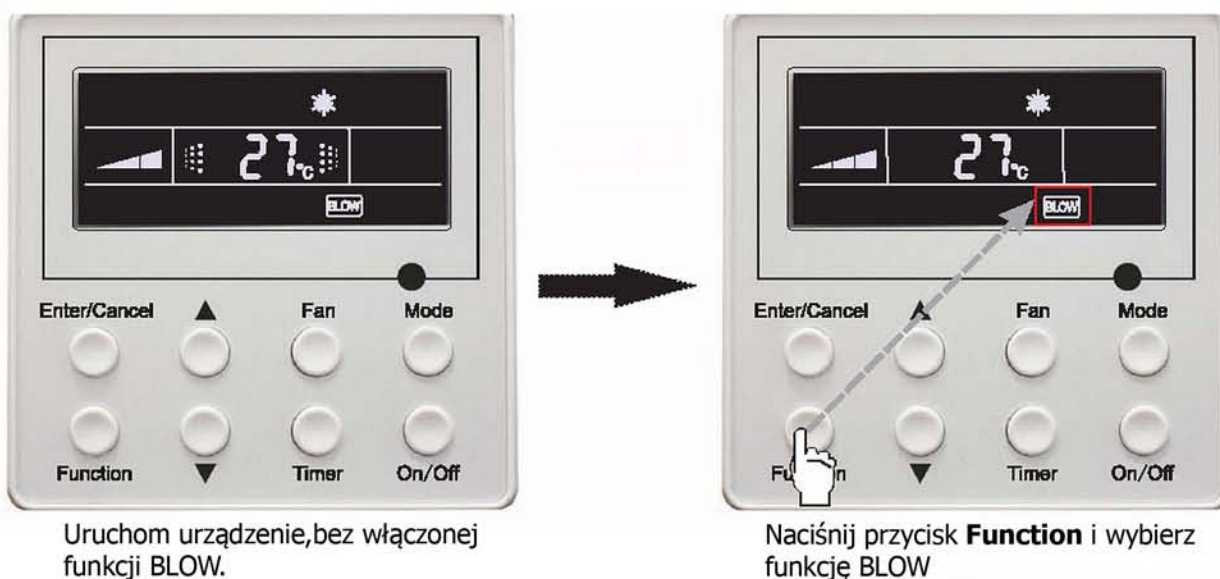

OBSŁUGA STEROWNIKA PRZEWODOWEGO

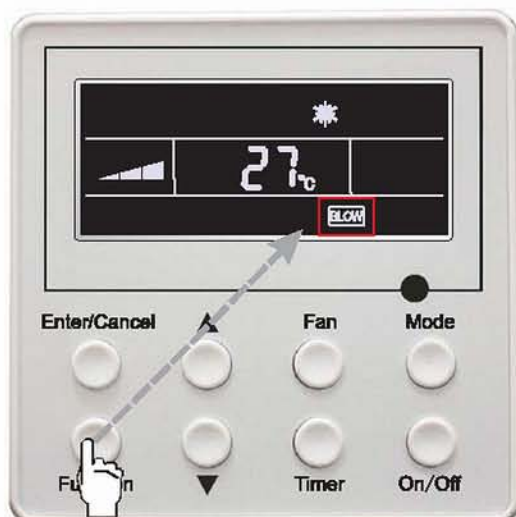

Naciśnij **Function**, gdy działa funkcja BLOW

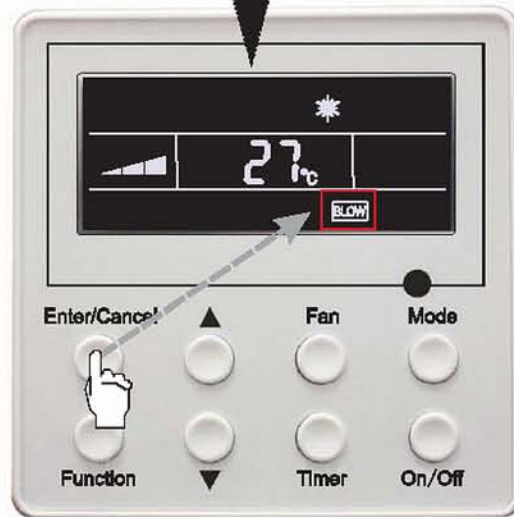

Naciśnij przycisk **Enter/Cancel**, aby potwierdzić działanie funkcji BLOW.

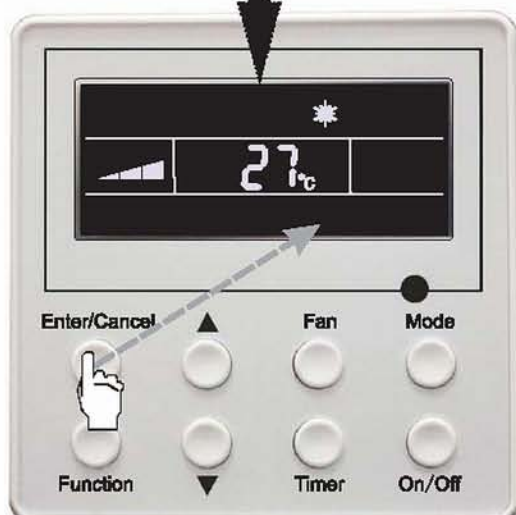

Naciśnij przycisk **Enter/Cancel**, aby potwierdzić wyłączenie funkcji BLOW

Uwaga: Gdy działa funkcja BLOW, ikonka BLOW jest wyświetlana na panelu LCD sterownika i po wyłączeniu urządzenia przez naciśnięcie przycisku On/Off wentylator jednostki wewnętrznej będzie pracował przez około 10 minut na niskiej prędkości. W tym czasie skasowanie funkcji BLOW zatrzyma działanie wentylatora. Funkcja BLOW nie działa w trybie wentylacji lub arzania.

OBSŁUGA STEROWNIKA PRZEWODOWEGO

Ustawienia funkcji Quiet

Funkcja Quiet (cicha praca) to w zasadzie dwa rodzaje ustawień: QUIET i AUTO QUIET. Naciśnij przycisk **Function**, wybierz tryb pracy quiet. Na wyświetlaczu będą migać ikonki Quiet i Auto Quiet, wtedy można używając przycisku ▲ lub ▼ przełączyć pomiędzy dwoma rodzajami Quiet i Auto Quiet, a następnie naciskając przycisk **Enter/Cancel** potwierdzić ustawienie tej funkcji.

Gdy urządzenie pracuje w funkcji Quiet, naciśnij przycisk **Function**, wybierając funkcję quiet. Wtedy na wyświetlaczu LCD sterownika będą migać ikonki Quiet i Auto Quiet, następnie naciśnij przycisk **Enter/Cancel** aby anulować działanie tej funkcji.

Poniżej na rysunkach pokazane jest ustawianie funkcji quiet.



Uruchom urządzenie bez włączonej funkcji quiet (cicha praca)



Naciśnij przycisk **Function**, wybierz funkcję quiet.



Naciśnij przycisk **Enter/Cancel**, aby potwierdzić ustawienia funkcji quiet.

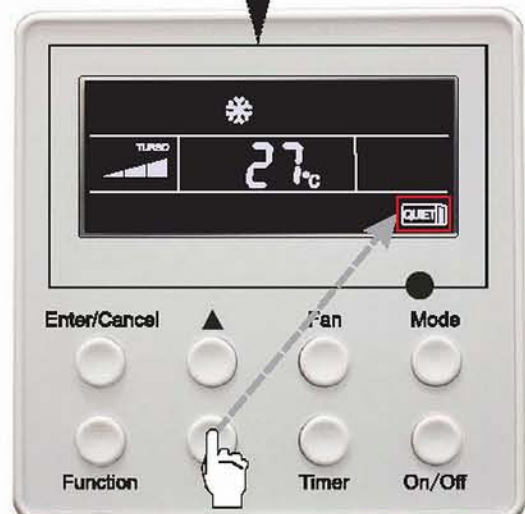

Przyciskiem ▲ lub ▼ wybierz rodzaj funkcji quiet: quiet lub auto quiet

OBSŁUGA STEROWNIKA PRZEWODOWEGO

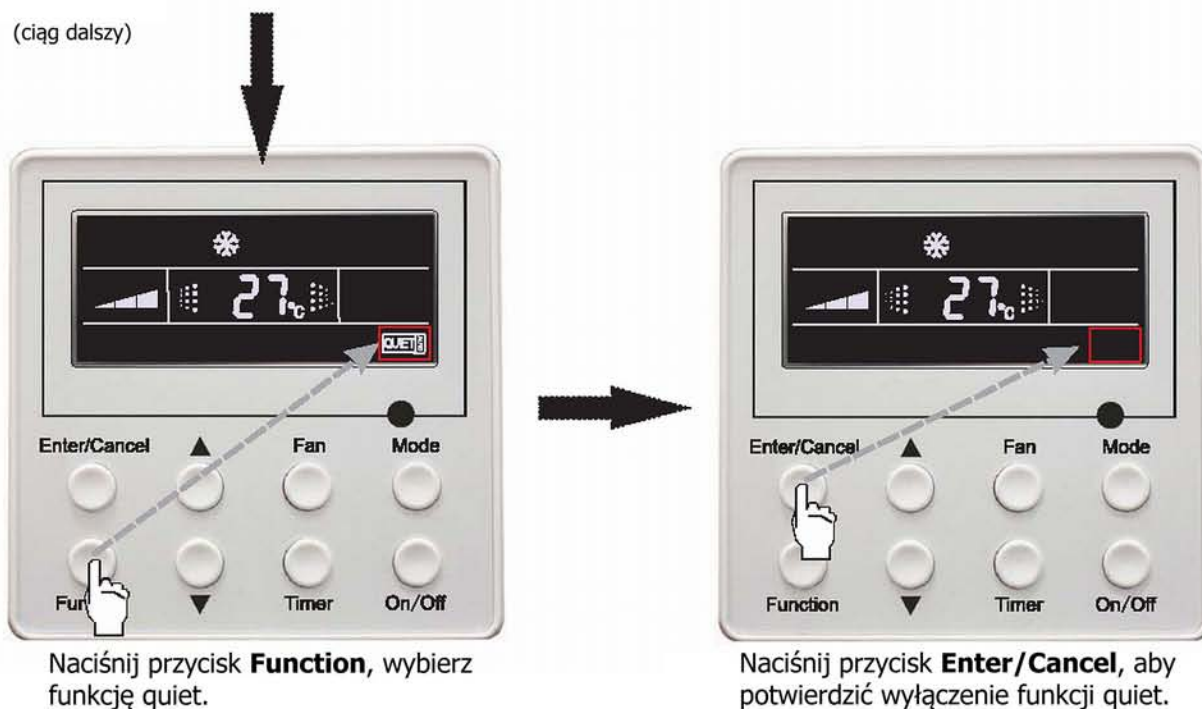

(ciąg dalszy)



Uwaga:

1. W trakcie działania funkcji **quiet**, ustawianie prędkości wentylatora nie jest możliwe.
2. Po włączeniu funkcji **auto quiet**, urządzenie będzie pracować w trybie quiet, w zależności od różnicy temperatur między temperaturą w pomieszczeniu, a ustawioną temperaturą. W tym przypadku, ustawienie prędkości wentylatora jest dostępne. Jeżeli różnica temperatur $\geq 4^{\circ}\text{C}$, wentylator utrzyma aktualną prędkość nawiewu, jeśli $2^{\circ}\text{C} \leq$ różnica temperatur $\leq 3^{\circ}\text{C}$, to wtedy prędkość wentylatora zostanie zredukowana o jeden stopień, ale jeśli wentylator pracuje już na minimalnej prędkości, brak jest możliwości dalszej regulacji; jeśli różnica temperatur $\leq 1^{\circ}\text{C}$, wtedy prędkość wentylatora jest na najniższym stopniu.
3. W funkcji działania quiet, prędkość wentylatora jednostki wewnętrznej nie może być podniesiona a jedynie zmniejszona. jeśli ręcznie ustawimy wysoką prędkość wentylatora, nastąpi wyjście z trybu działania funkcji quiet.
4. Funkcja Quiet (cicha praca) nie jest dostępna w trybie wentylacji i osuszania. Po zaniku napięcia i ponownym jego przywróceniu, ustawienia funkcji quiet nie zostają zapamiętane.
5. Jeśli działa tryb quiet, funkcja turbo zostaje anulowana.

Funkcja I-DEMAND.*

Aby skonfigurować działanie funkcji w trybie chłodzenia, wciśnij przycisk **Function**, aby wybrać funkcję I-DEMAND, ikonka  będzie migać. Naciśnij przycisk **Enter/Cancel**, aby uaktywnić funkcję. Gdy funkcja I-DEMAND jest włączona, naciśnij przycisk **Function**, aby wybrać I-DEMAND, ikona  miga. Naciśnij przycisk **Enter/Cancel**, aby anulować funkcję I-DEMAND.

Uwaga:

- 1) Funkcja I-DEMAND może zostać anulowana, naciśnięciem przycisku **Enter / Cancel**.
- 2) Gdy urządzenie wznowi pracę po zaniku zasilania, działanie funkcji I-DEMAND zostanie zachowane.
- 3) Funkcję I-DEMAND można również anulować poprzez włączenie funkcji trybu nocnego / quiet.
- 4) Gdy funkcja I-DEMAND jest ustawiona, urządzenie będzie pracować w trybie automatycznej prędkości wentylatora. Tryb Turbo prędkości wentylatora jest niedostępny.
- 5) Gdy funkcja I-DEMAND jest ustawiona, zadanej temperatury 27°C nie można zmienić.
- 6) Gdy ustawiona temperatura jest ustawiona dla funkcji zdalnego monitoringu, nie będzie można uzyskać dostępu do funkcji I-DEMAND.

OBSŁUGA STEROWNIKA PRZEWODOWEGO

Funkcja blokady klawiszy sterownika

Kombinacja przycisków ▲ i ▼ naciśniętych w tym samym czasie przez 5sekund.

Wciśnięcie jednocześnie przycisków ▲ i ▼ blokuje lub odblokowuje przyciski sterownika. Jeśli są zablokowane, wświetla się ikona . Jeśli w tym czasie naciśnie się jakikolwiek przycisk, wtedy ikona  będzie migać trzykrotnie.

Przełączanie między stopniami Celcjusza i Farenheita

Kiedy urządzenie jest wyłączone, wciśnięcie równoczesne przycisków MODE oraz ▼ przez 5 sekund pozwoli na przełączenie między °C a °F.

Funkcja pamięci.

Przełączanie ustawień funkcji pamięci: gdy urządzenie jest wyłączone, naciśnij przycisk MODE oraz ▲ w tym samym czasie przez 5s, aby przełączyć ustawienia. Podczas dokonywania ustawień świecić się będzie ikonka **MEMORY**. Jeżeli nie będzie ustawiona ta funkcja, to po zaniku napięcia i ponownym jego przywróceniu urządzenie pozostanie w dalszym ciągu wyłączone.

Funkcja pamięci gdy jest ustawiona to po przywróceniu zasilania urządzenie będzie pracować z ustawionymi przez utratą zasilania wartościami.

Wyświetlenie temperatury otoczenia.



Gdy urządzenie jest wyłączone, naciśnij przycisk Enter/Cancel przez 5s, wtedy wyświetli się temperatura zewnętrzna w polu wyświetlenia temperatury sterownika i usłyszymy dźwiękowe kliknięcie. Z tego stanu można wyjść przez przyciśnięcie dowolnego przycisku sterownika.

Jeśli w ciągu 20s nie przyciśniemy żadnego przycisku, nastąpi automatyczne wyjście. Funkcja dotyczy wyłącznie modeli wyposażonych w czujnik temperatury zewnętrznej*.

Punkt kontroli (dostępu) za pomocą karty magnetycznej do drzwi.*

Funkcja dostępna dla wybranych modeli urządzeń. Funkcja przydatna jako funkcja hotelowa. gdyż można powiązać włączenie klimatyzatora z włożeniem karty magnetycznej do czytnika w drzwiach wejściowych, jak również wyłączyć urządzenie po wyjęciu karty z drzwi. W powiązaniu z funkcją pamięci po ponownym włożeniu karty do czytnika można uruchomić klimatyzator z wcześniej ustawionymi parametrami. 

Funkcja HEALTH.*

Gdy urządzenie jest włączone, wybierz funkcję HEALTH, ikona  będzie migać. Aby aktywować, naciśnij przycisk **Enter / Cancel**. Gdy funkcja HEALTH jest włączona, naciśnij przycisk **Function**, ikona , funkcji HEALTH będzie migać. Aby wyłączyć tę funkcję, naciśnij przycisk **Enter/Cancel**.

Uwaga:

- 1) Funkcja HEALTH może zostać anulowana przez wyłączenie urządzenia.
- 2) Funkcji HEALTH nie można anulować poprzez zmianę trybu pracy jednostki.

Ważne.

* - funkcje oznaczone tym symbolem oznaczają opcjonalne wyposażenie lub funkcjonalność niektórych modeli klimatyzatorów. Funkcje te nie są dostępne dla standardowych modeli klimatyzatorów. O szczegóły pytaj sprzedawcę lub doradcę technicznego.

OBSŁUGA STEROWNIKA PRZEWODOWEGO

Ustawienia adresu sterownika przewodowego.

Sprawdzenie i ustawienie adresu sterownika przewodowego.

W stanie gdy jednostka jest wyłączona, naciśnij przycisk **Function** i przycisk **Mode** w tym samym czasie przez 5 sekund, aby wejść do menu wprowadzania ustawień adresowania.

W tym przypadku, na wyświetlaczu LCD będzie wyświetlany numer adresu jednostki wewnętrznej.

Naciskając przycisk lub można wprowadzić właściwy adres a następnie naciskając przycisk **Enter/Cancel** zatwierdzamy ustawienia. Ustawienie adresu jest związane z ustawieniem funkcji debugowania, opisanej szczegółowo nieco dalej w instrukcji. Oznacza to, że kiedy w procesie debugowania i wyboru rodzaju sterowania,

zaznaczymy wybór sterownika centralnego, zostanie wyświetlona wartość „00”, oznacza to, że adres centralnego kontrolera ma być ustawiony i zakres ustawień adresu to 01 ~ 16, kiedy wybór rodzaju sterowania w procesie debugowania jest zaznaczony jako zdalny monitoring, to zostanie wyświetlona

wartość „01” i zakres ustawień adresu to 01 ~ 255.

Sprawdzenie i ustawienie adresu sterownika przewodowego jest pokazane na rysunkach poniżej:

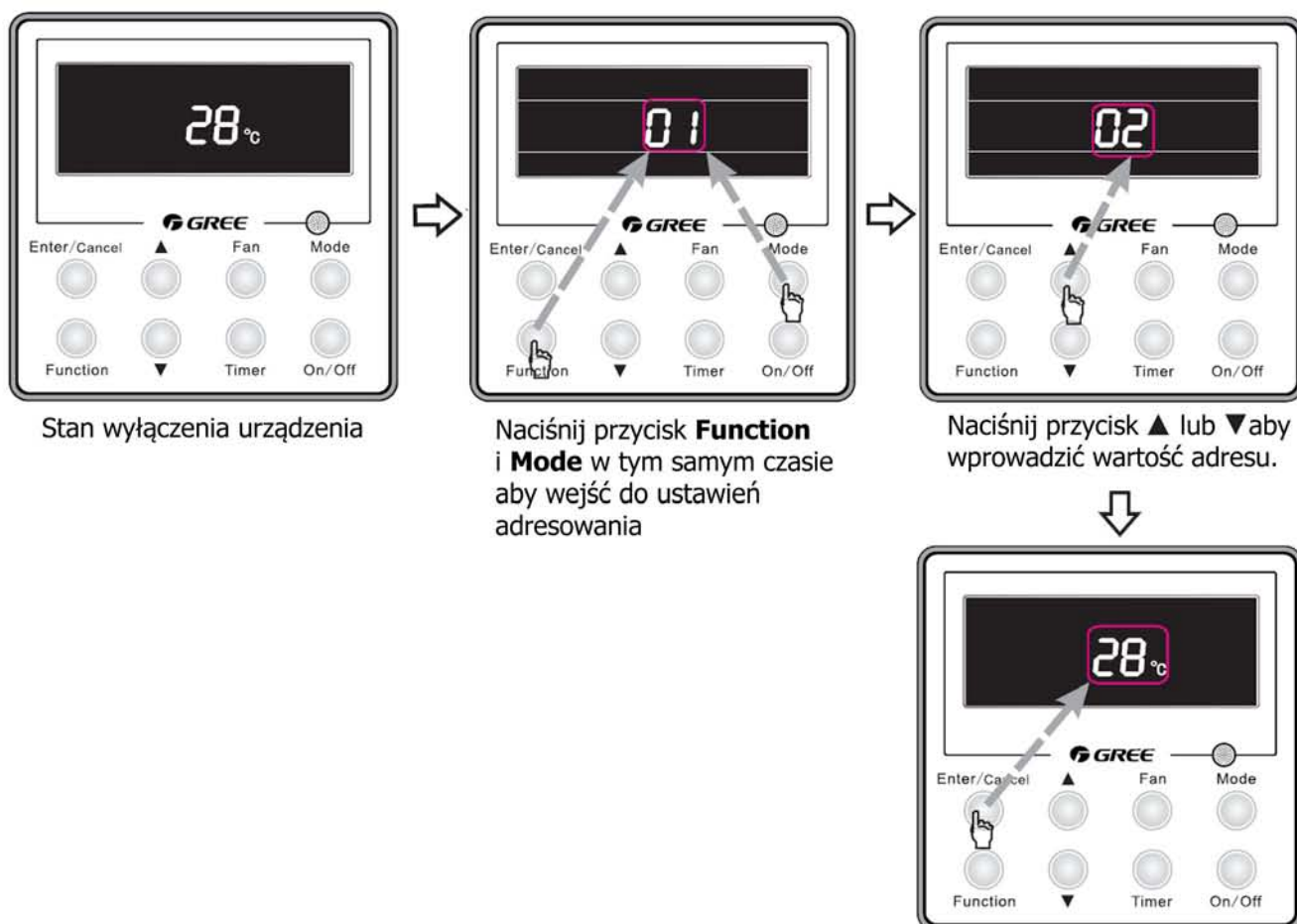

Ustawienie adresu sterownika przewodowego w trybie master/slave (główny/podrzędny)

W stanie gdy jednostka jest wyłączona, naciśnij przyciski **Enter / Cancel** i **Mode** jednocześnie przez 5 sekund, aby przejść do interfejsu sprawdzania i ustawiania master / slave sterownika przewodowego.

W tym przypadku, na wyświetlaczu LCD sterownika przewodowego pojawi się adres

(„01” dla sterownika przewodowego typu master i „02” dla sterownika przewodowego typu slave).

Naciśnij przycisk ▲ lub ▼ aby wprowadzić odpowiednią wartość adresu typu sterownika przewodowego master/slave, a następnie naciśnij przycisk **Enter / Cancel** aby zatwierdzić. W przypadku ustawienia sterownika typu slave, ikonka  będzie wyświetlana.

OBSŁUGA STEROWNIKA PRZEWODOWEGO

Uwaga: Jeśli jest tylko jeden sterownik przewodowy, to może być tylko ustawiony jako master; Jeśli istnieją dwa sterowniki przewodowe, jeden z nich powinien być ustawiony jako master, a drugi powinien być jako slave.

Ustawienie master / slave adresu sterownika przewodowego jest pokazany poniżej:



Stan wyłączenia urządzenia.

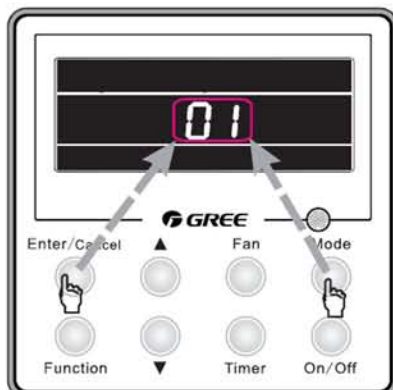

Naciśnij przycisk **Enter/Cancel** i **Mode** w tym samym czasie aby wejść do ustawień adresowania.

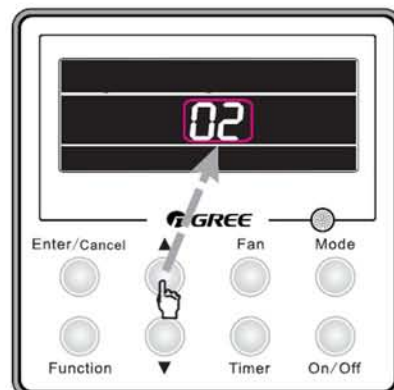

Naciśnij przycisk **▲** lub **▼** aby wprowadzić wartość adresu.

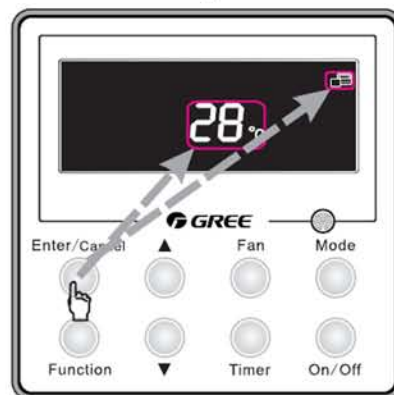

Naciśnij przycisk **Enter/Cancel** aby zatwierdzić ustawienia i wyjść z menu ustawień. W przypadku sterownika typu slave będzie wyświetlana odpowiednia ikonka.

Ustawianie funkcji przypominania o czyszczeniu filtra powietrza.

Kiedy jednostka wewnętrzna jest włączona, naciśnij przycisk **Function**, aby przełączyć na funkcję przypominania o konieczności oczyszczenia filtra powietrza. Ikonka **FILTER** zacznie migać i można będzie wejść do menu ustawień przypominania o konieczności oczyszczenia filtra

W strefie wyświetlania timera wyświetla się ustawiony poziom zanieczyszczeń i można za pomocą przycisków **▲** lub **▼** ustawić ten poziom. Naciśnij przycisk **Enter/Cancel** aby włączyć tą funkcję.

Kiedy funkcja przypominania o czyszczeniu filtra jest włączona, naciśnij przycisk **Function**, aby przejść do ustawień zaawansowanych funkcji. Ikonka **FILTER** zacznie migać i naciśnij przycisk **▲** lub **▼** aby wybrać wartość „00” do wyświetlenia w strefie timera. Następnie naciśnij przycisk **Enter/Cancel** aby skasować działanie tej funkcji.

OBSŁUGA STEROWNIKA PRZEWODOWEGO

Ustawienia funkcji przypominania o czyszczeniu filtra powietrza są pokazane na rysunkach poniżej:



Jedn. wewnętrzna jest włączona i funkcja przypominania o czyszczeniu filtra nie jest włączona.



Naciśnij przycisk **Function** aby wejść do ustawień funkcji przypominania

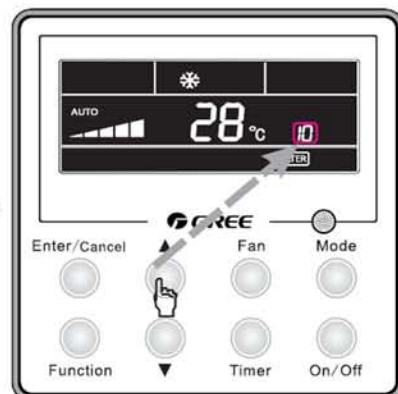

Naciśnij przycisk **▲** lub **▼** aby ustawić poziom zanieczyszczeń.

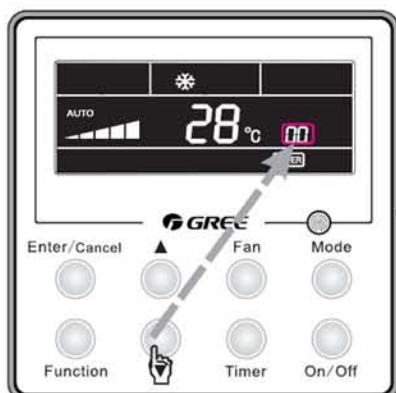

Naciśnij przycisk **Enter/Cancel** aby włączyć funkcję przypominania o czyszczeniu filtra.

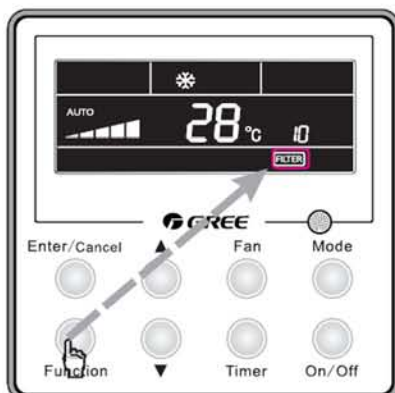

Naciśnij przycisk **Function**, aby wejść do ustawień funkcji przypominania.

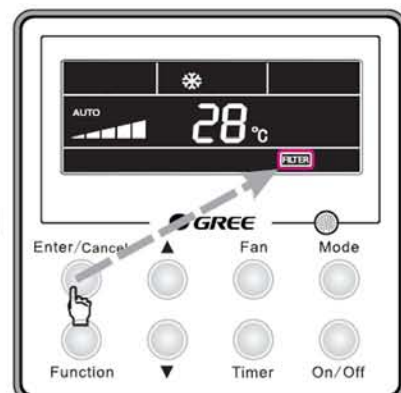

Naciśnij przycisk **▲** lub **▼** aby ustawić wartość „00” w polu ustawień timera.

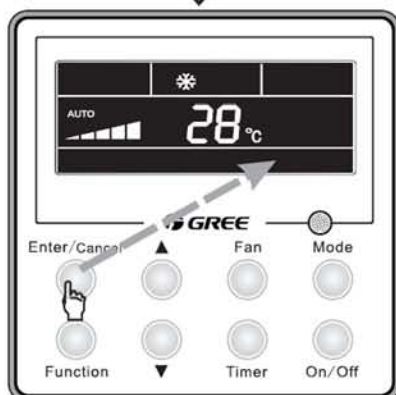

Naciśnij przycisk **Enter/Cancel** aby skasować ustawienia funkcji przypominania.

OBSŁUGA STEROWNIKA PRZEWODOWEGO

Kiedy ustawiona jest funkcja przypominania o czyszczeniu filtra, w strefie timera wyświetlą się 2 liczby, z których pierwsza wskazuje na stopień zanieczyszczenia w miejscu pracy jednostki wewnętrznej, a druga oznacza łączny czas działania jednostki. Możliwe są 4 rodzaje sytuacji:



- (1) Czysto. Przypominanie jest wyłączone (strefa timera pokazuje "00")
- (2) Niewielkie zanieczyszczenie: pierwsza cyfra w strefie timera pokazuje 1 a druga pokazuje 0, co oznacza, wg poniższej tabeli, że łączny czas pracy wynosi 5500 godzin. Za każdym razem, kiedy ta druga cyfra zwiększa się o 1, łączny czas pracy zwiększa 500 godzin. Kiedy osiągnie 9, oznacza to, że łączny czas pracy wynosi 10000godzin;
- (3). Średnie zanieczyszczenie: pierwsza cyfra w strefie timera pokazuje 2, podczas gdy druga z nich pokazuje 0, co oznacza, że łączny czas pracy wynosi 1400 godzin. Za każdym razem ta ostatnia cyfra zwiększa 1, łączny czas pracy zwiększa się o 400 godzin. Kiedy osiągnie 9, oznacza to, że łączny czas pracy wynosi 5000 godzin;
- (4). Bardzo duże zanieczyszczenie: pierwsza cyfra w strefie timera pokazuje 3, a druga pokazuje 0, co oznacza, że łączny czas pracy wynosi 100h. Za każdym razem ta ostatnia cyfra zwiększa 1, łączny czas pracy zwiększa się o 100h. Kiedy osiągnie 9, oznacza to, że łączny czas pracy wynosi 1000 godzin;

Szczegółowy poziom zanieczyszczeń i odpowiadający im czas pracy, jak pokazano w tabeli poniżej:

Poziom zanieczyszczeń	Łączny czas pracy (godzin)	Poziom zanieczyszczeń	Łączny czas pracy (godzin)	Poziom zanieczyszczeń	Łączny czas pracy (godzin)
10	5500	20	1400	30	100
11	6000	21	1800	31	200
12	6500	22	2200	32	300
13	7000	23	2600	33	400
14	7500	24	3000	34	500
15	8000	25	3400	35	600
16	8500	26	3800	36	700
17	9000	27	4200	37	800
18	9500	28	4600	38	900
19	10000	29	5000	39	1000

Jeśli funkcja przypominania o czyszczeniu filtra będzie włączona, ikonka  będzie wyświetlana na wyświetlaczu sterownika ściennego.

(1) Jeśli czas czyszczenia nie zostanie osiągnięty, nie ma znaczenia czy ustawienie zostanie zmienione czy nie, łączny czas pracy nie zostanie przeliczony po naciśnięciu przycisku **Enter / Cancel**;

(2) Jeśli czas czyszczenia zostanie osiągnięty, a jednostka wewnętrzna jest włączona lub wyłączona ikonka  będzie migać co 0.5s dla przypomnienia. Naciśnij przycisk **Function**, ikonka  zostanie zmieniona na ciągły sposób wyświetlania i naciśnij przycisk **▲** oraz **▼** jednocześnie w celu ustawienia poziomu. Następnie naciśnij przycisk **Enter / Cancel**, tak, że łączny czas pracy nie będzie wyczyszczony. (Jeśli wprowadzony poziom jest wyższy niż obecnie łączny czas pracy, ikona nie będzie migać dłużej); jeśli skorygowany poziom jest niższy od obecnego łącznego czasu pracy, ikona będzie migać)

(3) Jest tylko jedna metoda, aby skasować funkcję przypomnienia o czyszczeniu filtra to nacisnąć przycisk **Function**, aby wejść do ustawień funkcji przypominania o czyszczeniu filtra. Ikona  będzie migać, a następnie naciśnij przycisk **▲** lub **▼**, aby ustawić wartość wyświetlaną w strefie timera na wyświetlanie "00". W tym przypadku, łączny czas pracy jednostki wewnętrznej zostanie wyczyszczony.

Funkcja dosuszania.

W trybie osuszania i kiedy ustawiona temperatura jest na 16°C, nieprzerwanie naciśnij przycisk **▼** dwa razy, a następnie ustawiona temperatura będzie 12 °C. W tym przypadku, urządzenie wchodzi w funkcję suszenia niskotemperaturowego. Gdy funkcja suszenia niskotemperaturowego jest włączona, naciśnij przycisk **▲** lub przycisk **Mode**, aby wyjść z trybu funkcji suszenia niskotemperaturowego.

OBSŁUGA STEROWNIKA PRZEWODOWEGO

Funkcja blokady klawiatury sterownika.

Gdy urządzenie jest włączone lub wyłączone, naciśnięcie przycisków ▲ i ▼ jednocześnie na 5 sekund, włącza funkcję blokady klawiatury. Na wyświetlaczu LCD wyświetli się . Naciśnięcie przycisków ▲ i ▼ jednocześnie na 5 sekund, wyłącza tę funkcję.

Gdy funkcja blokady jest włączona, wszystkie inne przyciski nie reagują po naciśnięciu. Funkcja może być zapamiętana w przypadku awarii zasilania i następnie po przywróceniu zasilania.

Funkcja pamięci.

Naciśnij przycisk **Mode** i ▲ w tym samym czasie przez 5 sekund w stanie wyłączenia urządzenia, aby włączyć lub anulować funkcję pamięci. Jeśli funkcja pamięci jest ustawiona, zostanie wyświetlona ikonka . Jeśli nie, jednostka wewnętrzna jest domyślnie ustawiona, aby po przywróceniu zasilania być w stanie wyłączonym.

Jeśli funkcja pamięci jest ustawiona, jednostka wewnętrzna wznowi pierwotny stan ustawień po zaniku zasilania, a następnie po przywróceniu zasilania.

Uwaga: W przypadku odcięcia zasilania 5s po zmianie zawartości pamięci, zawartość pamięci może być nieprawidłowa. Nie należy odcinać zasilania w ciągu 5 sekund po zmianie zawartości pamięci.

Funkcja sterowania kartą magnetyczną do drzwi / Funkcja czujnika ruchu

Funkcja sterowania kartą magnetyczną do drzwi lub funkcja czujnika ruchu może być wybrana (więcej informacji można znaleźć przy funkcji debugowania). Te dwie funkcje nie mogą być włączone w tym samym czasie. Gdy funkcja sterowania kartą magnetyczną do drzwi jest wybrana, sterownik przewodowy będzie działał, gdy karta jest włożona do czytnika w pokoju i przestaje pracować, kiedy karta sterowania nie jest włożona do czytnika; kiedy funkcja czujnika ruchu jest wybrana, sterownik przewodowy będzie działał, gdy wykryje obecność osoby w pomieszczeniu i przestanie pracować, kiedy wykryje brak ruchu osoby w pomieszczeniu. Kiedy przy funkcji sterowania kartą magnetyczną drzwi, nie jest włożona karta lub przy funkcji czujnika ruchu nikogo nie ma w pomieszczeniu, sterownik przewodowy wyświetli ikonę .

Uwaga:

- ① W przypadku zdalnego monitoringu lub przy użyciu sterownika centralnego, bez względu na to, czy karta jest włożona do czytnika w pokoju lub nie, włączenie/wyłączenie urządzenia może być kontrolowane. Jeśli zdalny monitoring lub sterownik centralny po otrzymaniu informacji, że karta magnetyczna nie jest włożona do czytnika karty  ikona zostanie usunięta. Gdy karta zostanie ponownie wsunięta do czytnika, funkcja sterowania kartą magnetyczną do drzwi zostanie uznana i może zostać uaktywniona. Jeśli system zdalnego monitoringu lub sterownik centralny otrzyma się informację, że karta jest włożona do czytnika w pomieszczeniu, to zachowa oryginalny status.
- ② Urządzenie nie może być sterowane za pomocą przycisków sterownika, gdy karta nie jest włożona.
- ③ Gdy funkcja sterowania kartą magnetyczną do drzwi i funkcja czujnika ruchu zostały ustawione w tym samym czasie, to domyślnie jest ustawienie, że funkcja sterowania drzwiami ma większy priorytet i funkcja czujnika ruchu jest nieaktywna.

Przełączanie między stopniami Fahrenheita i Celsjusza.

W stanie wyłączenia urządzenia, naciśnij przycisk **MODE** i przycisk ▼ w tym samym czasie przez 5 sekund, aby przełączyć się między wyświetlaniem temperatury w stopniach Fahrenheita a Celsjusza.

Sprawdzanie temperatury otoczenia.

W stanie wyłączenia lub włączenia urządzenia, naciśnij ▲ przez 5 sekund, aby sprawdzić temperaturę otoczenia. W tym przypadku, na wyświetlaczu LCD w strefie timera wyświetli się temperatura otoczenia, typ 01 lub 02. Strefa wyświetlania temperatury otoczenia pokazuje odpowiednią temperaturę w zależności od typu. Pozycja 01 odnosi się do temperatury otoczenia na zewnątrz i pozycja 02 do temperatury otoczenia jednostki wewnętrznej po kompensacji. Naciśnij przycisk **Mode**, aby przełączyć się między pozycją 01 i 02. Naciśnięcie innych przycisków, z wyjątkiem przycisku **Mode** lub otrzymaniu sygnału zdalnego sterowania spowoduje wyjście z funkcji sprawdzenia temperatury. Jeśli nie wykona się żadnej operacji w ciągu 20 sekund, wtedy również spowoduje automatyczne wyjście z funkcji sprawdzenia temperatury.

OBSŁUGA STEROWNIKA PRZEWODOWEGO

Uwaga:

- ① Jeśli urządzenie nie jest podłączone do zewnętrznego czujnika temperatury otoczenia, wyświetlanie zewnętrznej temperatury otoczenia będzie monitorowane po podaniu napięcia do 12 godzin.
- ② Jeśli jest awaria zewnętrznego czujnika temperatury otoczenia, wyświetlanie temperatury otoczenia zewnętrznej będzie monitorowane po podaniu napięcia do 12 godzin.

Sprawdzenie historii błędów.

W trybie wyłączenia lub włączenia jednostki, naciśnij razem przycisk **Function** i ▼ przez 5s aby sprawdzić historię błędów.

W trybie sprawdzenia, w strefie wyświetlania temperatury powinna być wyświetlona wartość "00".

Naciśnij przyciski ▲ i ▼, aby sprawdzić historię 5 ostatnich zdarzeń. W strefie wyświetleń timera, pokazuje się na wyświetlaczu szczegółowy kod błędu. Piąta kolejno wyświetlona usterka, oznacza ostatnią usterkę.

Funkcja debugowania.

W stanie wyłączenia urządzenia, naciśnij przycisk **Function** i **Timer** jednocześnie przez 5s, aby przejść do menu debugowania. Naciśnij przycisk **Mode**, aby dostosować elementy ustawień, i naciśnij przycisk ▲ lub ▼, aby ustawić aktualną wartość.

Ustawianie czujnika temperatury otoczenia (funkcja dwóch czujników temperatury otoczenia)

W trybie debugowania, naciśnij przycisk **Mode**, aby wprowadzić wartość "00", w strefie wyświetlania temperatury. Strefa timera wyświetla ustawienie stanu i naciśnij przycisk ▲ lub ▼, aby wprowadzić odpowiednią wartość. Dostępne są 3 pozycje:

- (1). Temperatura otoczenia powietrza powrotnego jest ustawiony jako temperatura otoczenia jednostki wewnętrznej (strefa timera pokazuje wartość „01”).
- (2). Temperatura na sterowniku przewodowym jest ustawiony jako temperatura otoczenia jednostki wewnętrznej (strefa timera pokazuje wartość „02”).
- (3). Wybierz czujnik temperatury na powrocie powietrza w trybie chłodzenia, wentylacji i osuszania, wybierz czujnik temperatury na przewodowym sterowniku w trybie grzania i pracy automatycznej (strefa timera pokazuje wartość „03”).

Wybór trzech prędkości przy wysokich obrotach i trzech prędkości przy niskich obrotach silnika wentylatora jednostki wewnętrznej.

W trybie stanu debugowania, naciśnij przycisk **Mode**, aby wprowadzić wartość "01", w strefie wyświetlania temperatury. Na wyświetlaczu w strefie timera wyświetla się ustawienie stanu i naciśnij przycisk ▲ lub ▼, aby wybrać opcję. Dostępne są 2 opcje:

- (1). Trzy prędkości przy niskich obrotach (LCD wyświetla „01”)
- (2). Trzy prędkości przy wysokich obrotach (LCD wyświetla „02”)

Trzy prędkości przy niskich obrotach to wysoka, średnia i niska prędkość, trzy prędkości przy wysokich obrotach to super wysoka, wysoka i średnia prędkość.

Uwaga: W przypadku tej serii, ta funkcja jest nieaktywna.

Wyświetlanie ustawienia kodu błędu ochrony przeciwzamrożeniowej.

W trybie stanu debugowania, naciśnij przycisk **Mode**, aby wprowadzić wartość "02" w strefie wyświetlania temperatury. Na wyświetlaczu w strefie timera wyświetla się ustawienie stanu i naciśnij przycisk ▲ lub ▼, aby wybrać opcję. Dostępne są 2 opcje:

- (1). Wyświetlane (LCD wyświetla „01”)
- (2). Nie jest wyświetlany (LCD wyświetla „02”)

Domyślne ustawienie, to, że on nie będzie wyświetlany.

Ustawianie funkcji ochrony przed brakiem czynnika chłodniczego.

W trybie stanu debugowania, naciśnij przycisk **Mode**, aby wprowadzić wartość "04", w strefie wyświetlania temperatury. Na wyświetlaczu w strefie timera wyświetla się ustawienie stanu i naciśnij przycisk ▲ lub ▼,

OBSŁUGA STEROWNIKA PRZEWODOWEGO

aby wybrać opcję. Dostępne są 2 opcje:

- (1). Z funkcją ochrony przed brakiem czynnika chłodniczego (LCD wyświetla „01”)
- (2). Bez funkcji ochrony przed brakiem czynnika chłodniczego (LCD wyświetla „02”)

Wybór trybu wydmuchu ciepła resztkowego z jednostki wewnętrznej.

W trybie stanu debugowania, naciśnij przycisk **Mode**, aby wprowadzić wartość "05" w strefie wyświetlania temperatury. Na wyświetlaczu w strefie timera wyświetla się ustawienie stanu i naciśnij przycisk ▲ lub ▼ , aby wybrać opcję. Dostępne są 2 opcje:

- (1). Tryb 1 (LCD wyświetla „00”)
- (2). Tryb 2 (LCD wyświetla „01”)

Uwaga: Wydmuch ciepła resztkowego z jednostki wewnętrznej

Tryb 1: Jednostka zatrzymuje się po osiągnięciu punktu temperatury a silnik wentylatora jednostki wewnętrznej nie zatrzymuje się po zatrzymaniu pracy w trybie chłodzenia; po zatrzymaniu się urządzenia po osiągnięciu punktu temperatury w trybie grzania, dla jednostki kanałowej i przypodłogowo-sufitowej wydmuchuje pozostałości ciepła resztkowego przez 60 sekund, a następnie jednostka wewnętrzna zatrzymuje się, natomiast jednostka kasetonowa działa cały czas na niskich obrotach wentylatora i wydmuchuje pozostałości ciepła resztkowego przez 60 sekund, gdy wystąpiła usterka.

Tryb 2: Po zatrzymaniu się urządzenia, po osiągnięciu punktu temperatury, silnik wentylatora jednostki wewnętrznej zatrzymuje pracę z 10 sekundowym opóźnieniem, niezależnie czy pracuje w trybie chłodzenia czy w trybie ogrzewania.

Tryb wyboru kabla grzejnego, elektrycznego tacy skroplin jedn. zewn.

W trybie stanu debugowania, naciśnij przycisk **Mode**, aby wprowadzić wartość "06", w strefie wyświetlania temperatury. Na wyświetlaczu w strefie timera wyświetla się ustawienie stanu i naciśnij przycisk ▲ lub ▼ , aby wybrać opcję. Dostępne są 2 opcje:

- (1). Tryb 1 (LCD wyświetla „00”)
- (2). Tryb 2 (LCD wyświetla „01”)

Uwaga:

Tryb 1: Kabel grzejny tacy skroplin rozpoczyna pracę, gdy na zewnątrz temperatura otoczenia jest poniżej 35°C i zatrzymuje się, gdy temperatura zewnętrzna jest wyższa niż 37°C. Gdy na zewnątrz temperatura otoczenia jest w 35°C ~ 37°C, kabel grzejny zachowa swój poprzedni stan pracy.

Tryb 2: Kabel grzejny tacy skroplin rozpoczyna pracę, gdy na zewnątrz temperatura otoczenia jest poniżej -2°C i zatrzymuje się, gdy na zewnątrz temperatura otoczenia jest powyżej 0 °C. Gdy na zewnątrz temperatura otoczenia jest w -2°C ~ 0°C, kabel grzejny tacy skroplin zachowa swój poprzedni stan pracy.

Wybór trybu niskiego zużycia energii.

W trybie stanu debugowania, naciśnij przycisk **Mode**, aby wprowadzić wartość "07", w strefie wyświetlania temperatury. Na wyświetlaczu w strefie timera wyświetla się ustawienie stanu i naciśnij przycisk ▲ lub ▼ , aby wybrać opcję. Dostępne są 2 opcje:

- (1). W trybie niskiego zużycia energii (LCD wyświetla „00”)
- (2). Bez trybu niskiego zużycia energii (LCD wyświetla „01”)

Funkcja sterowania kartą magnetyczną do drzwi

W trybie stanu debugowania, naciśnij przycisk **Mode**, aby wprowadzić wartość "08", w strefie wyświetlania temperatury. Na wyświetlaczu w strefie timera wyświetla się ustawienie stanu i naciśnij przycisk ▲ lub ▼ , aby wybrać opcję

Dostępne są 2 opcje:

- (1). Bez funkcją sterowania kartą magnetyczną do drzwi (LCD wyświetla „00”)
- (2). Z funkcją sterowania kartą magnetyczną do drzwi (LCD wyświetla „01”)

OBSŁUGA STEROWNIKA PRZEWODOWEGO

Wybór funkcji czujnika ruchu.

W trybie stanu debugowania, naciśnij przycisk **Mode**, aby wprowadzić wartość "09" w strefie wyświetlania temperatury. Na wyświetlaczu w strefie timera wyświetla się ustawienie stanu i naciśnij przycisk ▲ lub ▼ , aby wybrać opcję.

Dostępne są 2 opcje:

- (1). Bez funkcji czujnika ruchu (LCD wyświetla „00”)
- (2). Z funkcją czujnika ruchu (LCD wyświetla 00)

Wybór zdalnego monitoringu lub centralnego sterownika.

W trybie stanu debugowania, naciśnij przycisk **Mode**, aby wprowadzić wartość "10", w strefie wyświetlania temperatury. Na wyświetlaczu w strefie timera wyświetla się ustawienie stanu i naciśnij przycisk ▲ lub ▼ , aby wybrać opcję. Dostępne są 2 opcje:

- (1). Sterownik centralny (LCD wyświetla „00”)
- (2). Zdalny monitoring (LCD wyświetla „01”)

Wybór trybu pracy silnika wentylatora jednostki wewnętrznej.

W trybie stanu debugowania, naciśnij przycisk **Mode**, aby wprowadzić wartość "11" w strefie wyświetlania temperatury. Na wyświetlaczu w strefie timera wyświetla się ustawienie stanu i naciśnij przycisk ▲ lub ▼ , aby wybrać opcję. Istnieje 5 wyborów:

- (1). P3 (LCD wyświetla „03”)
- (2). P4 (LCD wyświetla „04”)
- (3). P5 (LCD wyświetla „05”)
- (4). P6 (LCD wyświetla „06”)
- (5). P7 (LCD wyświetla „07”)

Uwaga: Możesz wybrać P03, P04, P05, P06, P07 w trybie pracy silnika wentylatora jednostki wewnętrznej, co oznacza różne kombinacje trybów pracy wentylatora, odpowiadające różnym wartościom ciśnienia statycznego. Fabrycznym ustawieniem jest tryb P05. Można ustawić tryb za pośrednictwem sterownika przewodowego. S01, S02, S03 S12, S13 oznacza prędkość obrotową silnika wentylatora jednostki wewnętrznej od niskiej do wysokiej.

wybór ciśnienia statycznego	super wysoka prędkość	wysoka prędkość	średnio wysoka prędkość	średnia prędkość	średnio niska prędkość	niska prędkość	cicha R1 prędkość	cicha R2 prędkość	cicha R3 prędkość
P03	S09	S08	S07	S06	S05	S04	S03	S02	S01
P04	S10	S09	S08	S07	S06	S05	S04	S03	S02
P05	S11	S10	S09	S08	S07	S06	S05	S04	S03
P06	S12	S11	S10	S09	S08	S07	S06	S05	S04
P07	S13	S12	S11	S10	S09	S08	S07	S06	S05

Tabela. Powiązania kombinacji P03, P04, P05, P06, P07

Wybór kompensacji czujnika temperatury na powrocie powietrza

W trybie stanu debugowania, naciśnij przycisk **Mode**, aby wprowadzić wartość "12", w strefie wyświetlania temperatury. Na wyświetlaczu w strefie timera wyświetla się ustawienie stanu i naciśnij przycisk ▲ lub ▼ , aby wybrać opcję. Istnieje 16 wyborów:

- (1). Kompensacja 0°C (LCD wyświetla „00”)
- (2). Kompensacja 1°C (LCD wyświetla „01”)
- (3). Kompensacja 2°C (LCD wyświetla „02”)
- (4). Kompensacja 3°C (LCD wyświetla „03”)
- (5). Kompensacja 4°C (LCD wyświetla „04”)
- (6). Kompensacja 5°C (LCD wyświetla „05”)
- (7). Kompensacja 6°C (LCD wyświetla „06”)
- (8). Kompensacja 7°C (LCD wyświetla „07”)
- (9). Kompensacja 8°C (LCD wyświetla „08”)

OBSŁUGA STEROWNIKA PRZEWODOWEGO

- (10). Kompensacja 9°C (LCD wyświetla „09”)
- (11). Kompensacja 10°C (LCD wyświetla „10”)
- (12). Kompensacja 11°C (LCD wyświetla „11”)
- (13). Kompensacja 12°C (LCD wyświetla „12”)
- (14). Kompensacja 13°C (LCD wyświetla „13”)
- (15). Kompensacja 14°C (LCD wyświetla „14”)
- (16). Kompensacja 15°C (LCD wyświetla „15”)

Uwaga: Kompensację temperatury wewnętrznej można ustawić za pomocą sterownika przewodowego (np. jeśli jest zaznaczone „02”, oznacza to, że temperatura kompensacji wynosi 2°C. Jeżeli temperatura otoczenia jednostki wewnętrznej wykryta przez czujnik temperatury na powrocie powietrza wynosi 29°C, to temperatura otoczenia po kompensacji jest $29^{\circ}\text{C} - 2^{\circ}\text{C} = 27^{\circ}\text{C}$).

Po zakończeniu ustawień, naciśnij przycisk **Enter / Anuluj**, aby zapisać zmiany i wyjść z menu ustawień. Po wejściu do tego interfejsu, działanie system spowoduje wyjście z tego menu, jeśli nie wykona się żadnej operacji na przyciskach w ciągu 20s. Normalny interfejs stanu wyłączenia będzie wyświetlany i obecne ustawienia nie zostaną zapisane.

Instalacja sterownika przewodowego.

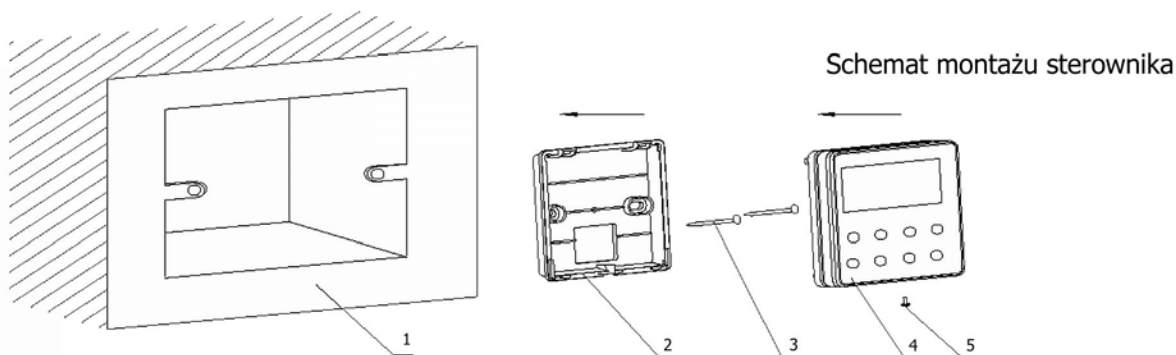

Nr	1	2	3	4	5
Opis	puszka podtynkowa	tylna płyta sterownika	wkręty typ M4x25	przedni panel sterownika	wkręty typu ST 2.2x6.5

Sposób instalacji i wymagania.

- (1). Zabronione jest instalowanie sterownika przewodowego w miejscu wilgotnym, lub w miejscu narażonym na bezpośrednie działanie promieni słonecznych.
- (2). Zabronione jest instalowanie sterownika przewodowego w miejscu, w pobliżu obiektów o wysokiej temperaturze lub w miejscu rozpryskiwania wody.
- (3). Zabronione jest instalowanie sterownika przewodowego w miejscu, w którym jest zwrócony wprost do okna, należy wybrać miejsce tak, uniknąć interferencji z innym pilotem z sąsiedztwa.
- (4). Odłącz zasilanie prądu do jednostki podczas wykonywania otworu w ścianie podczas instalacji.
- (5). W celu uniknięcia nieprawidłowego działania z powodu zakłóceń elektromagnetycznych, itp., należy zwrócić uwagę na następujące uwagi podczas podłączania przewodów:

OBSŁUGA STEROWNIKA PRZEWODOWEGO

- Upewnij się, że połączenia przewodu komunikacji jest poprawne, w przeciwnym razie może to doprowadzić do nieprawidłowego działania sterownika.
- Przewody komunikacji sterownika przewodowego powinny być oddzielone od przewodu zasilającego i przewodu sterowania połączeniowego pomiędzy jednostką wewnętrzną a zewnętrzną.
- Jeżeli klimatyzator jest zainstalowany w miejscu działania silnych zakłóceń elektromagnetycznych, przewód sterowania i komunikacji do sterownika przewodowego musi być wykorzystane typu skrętka, ekranowana.

Instalacja sterownika przewodowego.

Po pierwsze, sposób wyboru i podłączenie sterownika przewodowego, przewodu komunikacji są następujące:

- Wybierz odpowiedni przewód komunikacji: 2-żyłowy przewód komunikacji (średnica żyły > = 0,75 mm, długość przewodu < 30m i zalecana długość 8m).
- Upewnij się, że zasilanie elektryczne do jednostki wewnętrznej jest odłączone; zamocuj przewód komunikacji sterownika przewodowego do płyty elektronicznej sterownika przewodowego oraz do płyty sterowania jednostki wewnętrznej za pomocą śrub, upewnij się, że mocowanie jest wykonane w sposób pewny.

Następne, szczegółowe procedury instalacyjne sterownika przewodowego są pokazane na rys. poniżej:

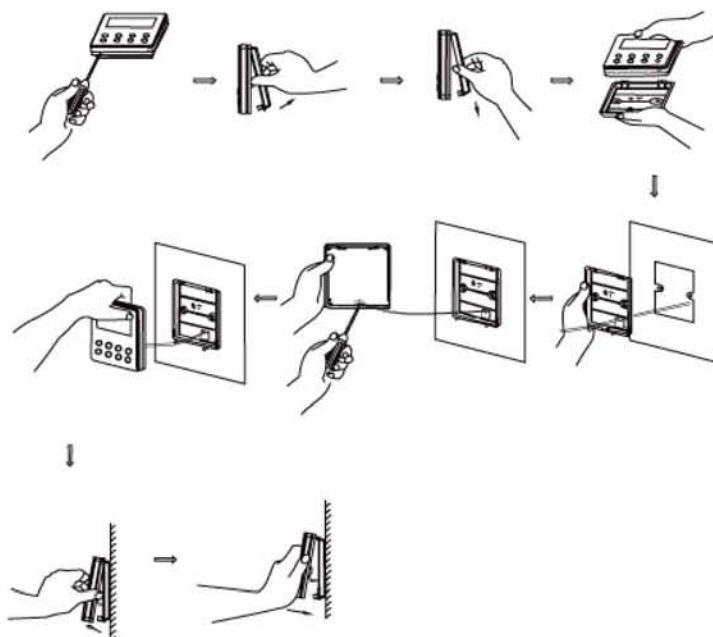

Skrócona procedura instrukcja instalacji:

- Wciągnąć 2-żyłowy przewód komunikacji do otworu montażowego w ścianie, a następnie przełożyć przewód przez otwór w tylnej części sterownika przewodowego i płyty bazowej.
- Zamocuj płytę podstawy do ściany za pomocą śrub M4 × 25mm.
- Zamocuj 2-żyłowy przewód komunikacji do listwy z miedzianymi podkładkami X1 i X2 wyposażonych w śruby mocujące w sterowniku przewodowym.
- Przymocuj panel sterownika przewodowego do płyty podstawy razem.

Sposób demontażu sterownika przewodowego.

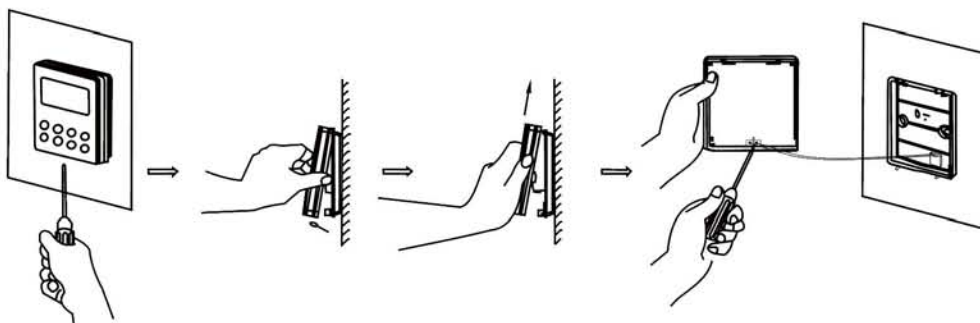

OBSŁUGA STEROWNIKA PRZEWODOWEGO

Komunikacja sieciowa.

Podłączenie sieciowe do sterownika przewodowego, strefowego

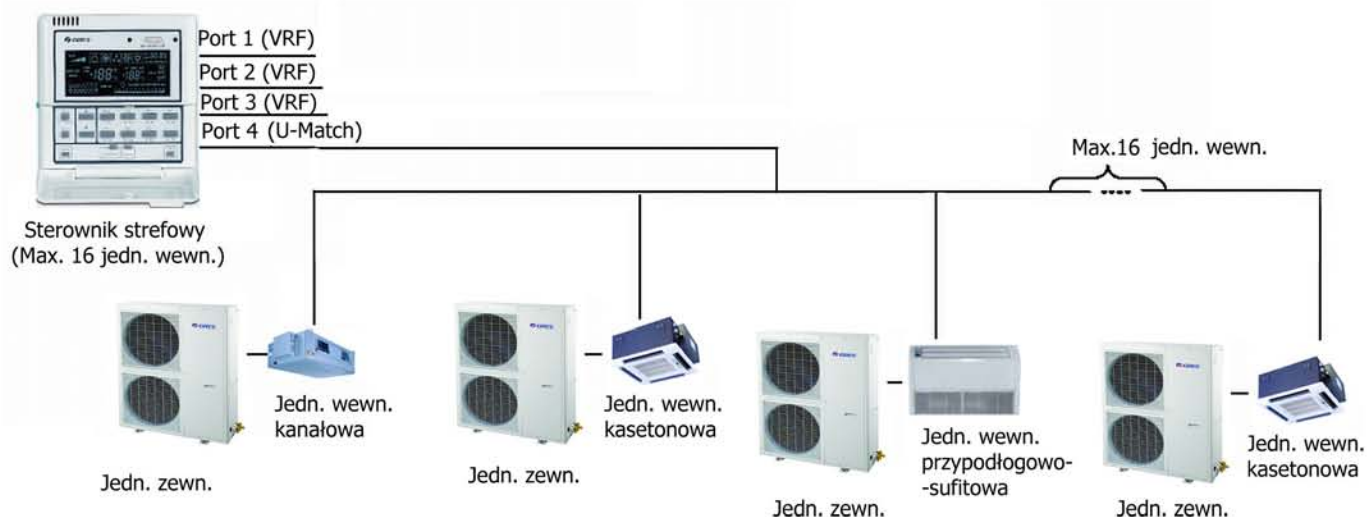

Wymiary sterownika

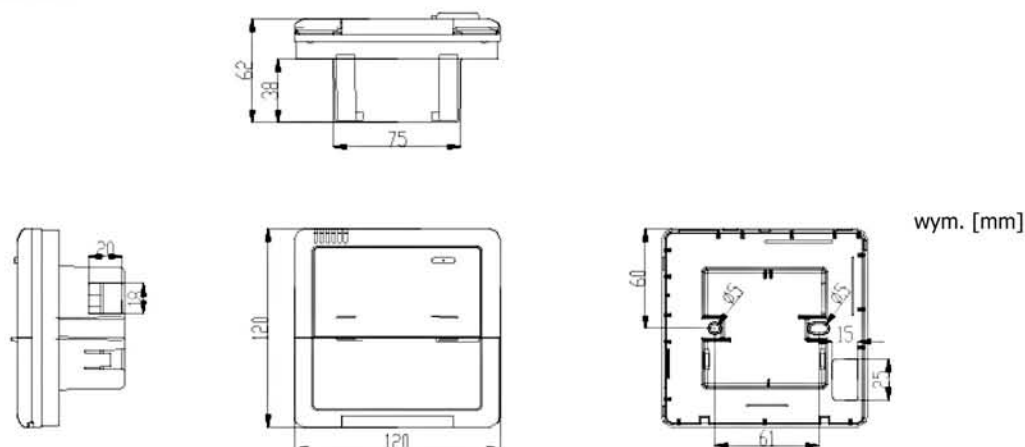

Dodatkowe funkcje specjalne

Funkcja sterowania kartą magnetyczną do drzwi

Funkcja sterowania kartą magnetyczną do drzwi jest dostępna dla tej serii. W celu umożliwienia z korzystania z tej funkcji, należy wybrać odpowiednią płytę sterowania z akcesoriów GREE, która umożliwia współpracę z zewnętrznym systemem otwierania drzwi.

- (1). Instrukcja podłączenia interfejsu.
 - a) Płytkę elektroniczną ma złącze DOOR-C i typ interfejsu to B2B-XH-B. Odpowiednie przewody systemu otwierania drzwi kartą magnetyczną muszą być podłączone do tego interfejsu;
 - b) Charakterystyka elektryczna: brak;
 - c) Zasada działania: po włożeniu karty, interfejs zamyka obwód, gdy karta nie jest włożona, interfejs ten jest odłączony;

OBSŁUGA STEROWNIKA PRZEWODOWEGO

Podłącz sterowanie kartą drzwi detekcji portu płyty głównej jednostki wewnętrznej z interfejsem na płycie sterowania kartą drzwi (złącze CN1 w poniższym rysunku), podłącz przewód sygnału sterującego kartą drzwi do złącza sygnału wejściowego portu sterującego kartą do drzwi (złącza X1 i X2 w poniższym rysunku). X1 ma sygnał wejściowy AC 220V i X2 ma sygnał wejściowy DC od +5 V do 24V. Możesz wybrać tylko X1 lub X2.

Zdefiniowanie interfejsu przedstawiono na poniższym rysunku:





Tabela. Złącza płyty sterowania kartą magnetyczną do drzwi

Nr	Nazwa złącza	Instrukcja podłączenia złącza
1	CN1	CN1 zacisk przewodów i interfejsu sterowania kartą drzwi płyty głównej jedn. wewn.
2	X1 (AC-L, AC-N)	X1 (AC-L, AC-N) zacisk przewodów, podłączony do sygnału wejściowego sterowania kartą drzwi, napięcie znamionowe 220V.
3	X2	X2 zacisk przewodów, podłączony do wejściowego sygnału sterującego kartą drzwi

(2). Instrukcja uruchomienia funkcji:

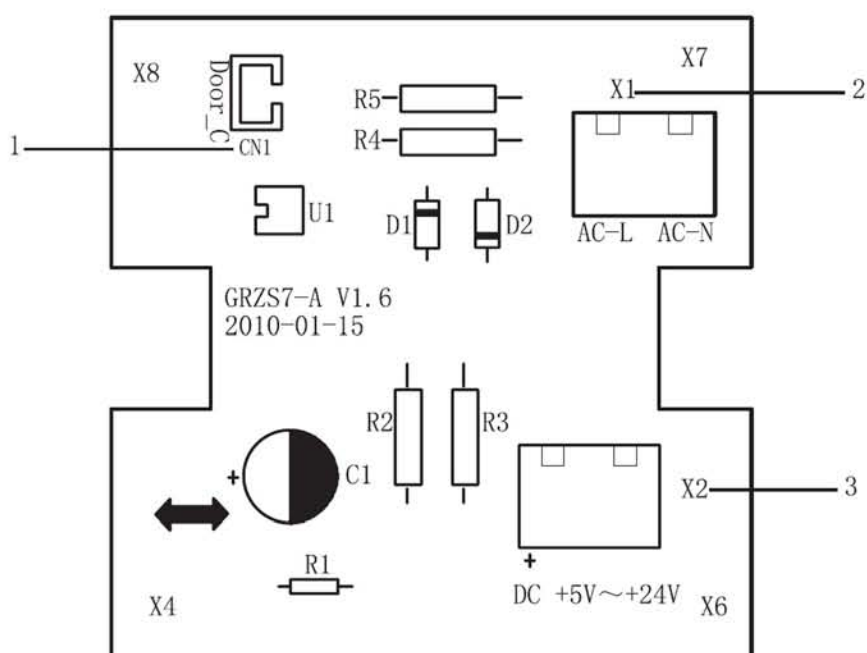
W celu uruchomienia tej funkcji, należy ustawić ją ze sterownika przewodowego i zapoznać się z poniższą metodą pracy. Domyślnie ta funkcja nie jest aktywna; jeśli ta funkcja jest włączona i akcesoria sterowania kartą drzwi są podłączone, urządzenie będzie włączane/wyłączane w zależności od stanu karty magnetycznej wykrytej przez płytę sterowania kartą magnetyczną do drzwi. Gdy karta nie jest podłączona, urządzenie zostanie przełączone do stanu czuwania.

Jeżeli urządzenie posiada podłączony sterownik przewodowy,  ikona zostanie wyświetlona na sterowniku przewodowym. Jeśli urządzenie nie posiada sterownika przewodowego, nie będzie wyświetlana ikona. Urządzenie będzie sterowane przez włączanie/ wyłączenie urządzenia w zależności od wykrytego stanu karty.

(3). Metoda ustawiania:

W stanie wyłączenia urządzenia, naciśnij przycisk **Function** i przycisk funkcji **Timer** jednocześnie przez 5s, aby przejść do menu debugowania. Naciśnij przycisk **Mode**, aby wprowadzić wartość "08", w strefie wyświetlania temperatury.

Na wyświetlaczu w strefie timera wyświetla się ustawienie stanu i naciśnij przycisk ▲ lub ▼, aby wybrać opcję. Dostępne są 2 opcje:

OBSŁUGA STEROWNIKA PRZEWODOWEGO

- 1). Bez funkcji sterowania kartą magnetyczną do drzwi (LCD wyświetla „00”)
 - 2). Z funkcją sterowania kartą magnetyczną do drzwi (LCD wyświetla „01”)
- Wybierz drugą opcję, a następnie naciśnij przycisk **Enter / Anuluj**, aby zapisać zmiany i wyjść z menu ustawień. Teraz, funkcja sterowania kartą do drzwi jest aktywna. Urządzenie zapamięta ten stan ustawień. Wartości ustawień zostaną zapamiętane także w przypadku awarii zasilania. Szczegóły sposobu ustawienia pokazano na rysunkach poniżej:



Stan wyłączenia urządzenia.

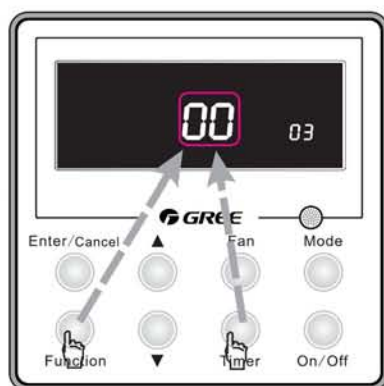

Naciśnij przycisk **Function** i **Timer** w tym samym czasie przez 5s, aby wejść do interfejsu ustawień parametrów.

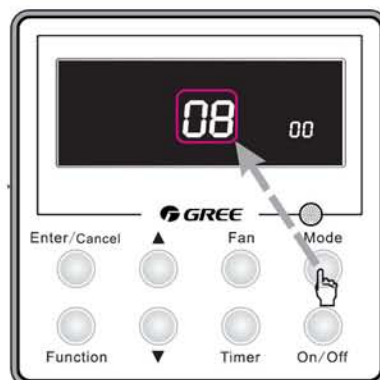

Naciśnij przycisk **Mode**, aby wprowadzić wartość "08", w strefie wyświetlania temperatury



Naciśnij przycisk **Enter / Anuluj**, aby zapisać zmiany i wyjść z menu ustawień. Funkcja jest aktywowana.

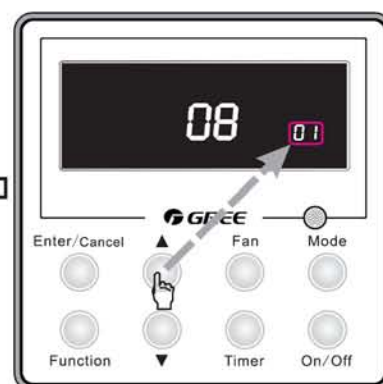

Naciśnij przycisk ▲ lub ▼, aby wybrać opcję „01” w strefie timera.

Uwaga: Istnieje możliwość zakupu akcesoriów z Gree. Informacja jest jak poniżej:

Nazwa	Kod produktu	Uwaga
Sterownik do funkcji kontroli drzwi (MK03)	MC207022	Jeden regulator dla jednej jednostki

Funkcja czujnika ruchu

Można zakupić moduł funkcji czujnika ruchu dla tej serii urządzeń. Interfejs dla modułu jest zarezerwowany na płycie głównej jednostki wewnętrznej.

OBSŁUGA STEROWNIKA PRZEWODOWEGO

(1). Instrukcja podłączenia interfejsu:

- Na płycie elektronicznej jest złącze CN23 i typ interfejsu to JST B3B-PH-KS;
- Charakterystyka elektryczna: 1-pin: +12 V, 2-pin: port detekcji; 3-pin: GND, prąd: 150mA;
- Zasada działania: gdy moduł wykryje, że nikogo nie ma w pokoju, 2-pin i 3-pin będą zwarte i mają stan elektryczny niski, gdy wykryta zostanie obecność kogoś w pokoju, 2-pin ma wysoki stan elektryczny.

(2). Instrukcja uruchomienia funkcji:

W celu uruchomienia tej funkcji, należy ustawić ją ze sterownika przewodowego i zapoznać się z poniższą metodą pracy. Domyślnie ta funkcja nie jest aktywna; jeśli ta funkcja jest włączona i moduł czujnika ruchu jest podłączony, urządzenie będzie włączane/wyłączane w zależności od sygnału wykrytego modułu czujnika ruchu. Gdy nikogo nie ma w pokoju, a urządzenie jest wyposażone w sterownik przewodowy,  ikona zostanie wyświetlona na sterowniku przewodowym. Jeśli urządzenie nie posiada sterownika przewodowego, nie będzie wyświetlana ikona. Urządzenie będzie sterowane przez włączanie/ wyłączenie urządzenia w zależności od wykrytego stanu.

(3). Metoda ustawiania:

W stanie wyłączenia urządzenia, naciśnij przycisk **Function** i przycisk funkcji **Timer** jednocześnie przez 5s, aby przejść do menu debugowania. Naciśnij przycisk **Mode**, aby wprowadzić wartość "09", w strefie wyświetlania temperatury.

Na wyświetlaczu w strefie timera wyświetla się ustawienie stanu i naciśnij przycisk **▲** lub **▼**, aby wybrać opcję. Dostępne są 2 opcje:

- Bez funkcji czujnika ruchu (LCD wyświetla „00”)
- Z funkcją czujnika ruchu (LCD wyświetla „01”)

Wybierz drugą opcję, a następnie naciśnij przycisk **Enter / Anuluj**, aby zapisać zmiany i wyjść z menu ustawień. Teraz, funkcja czujnika ruchu jest aktywna. Urządzenie zapamięta ten stan ustawień. Wartości ustawień zostaną zapamiętane także w przypadku awarii zasilania. Szczegóły sposobu ustawienia pokazano na rysunkach poniżej:



Stan wyłączenia urządzenia.

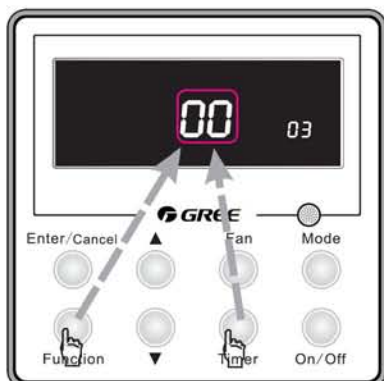

Naciśnij przycisk **Function** i **Timer** w tym samym czasie przez 5s, aby wejść do interfejsu ustawień parametrów.

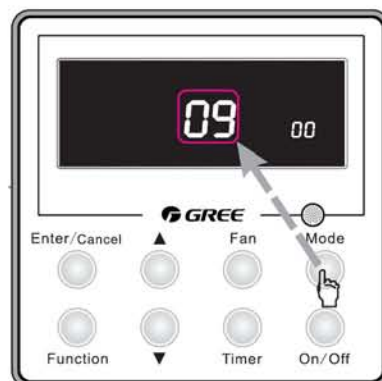

Naciśnij przycisk **Mode**, aby wprowadzić wartość "09", w strefie wyświetlania temperatury.

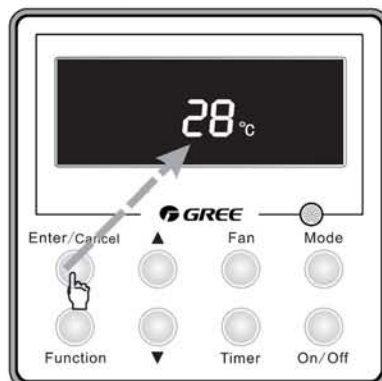

Naciśnij przycisk **Enter / Anuluj**, aby zapisać zmiany i wyjść z menu ustawień. Funkcja jest aktywowana.

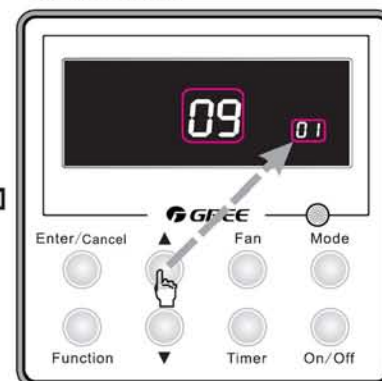

Naciśnij przycisk **▲** lub **▼**, aby wybrać opcję „01” w strefie timera.

OBSŁUGA STEROWNIKA PRZEWODOWEGO

Uwaga:

Gdy funkcja sterowania kartą magnetyczną do drzwi i funkcja czujnika ruchu zostały ustawione w tym samym czasie, to domyślnie jest ustawienie, że funkcja sterowania drzwi ma większy priorytet i funkcja czujnika ruchu jest nieaktywna.

Użytkownik może zakupić czujnik ruchu jako akcesoria dodatkowe. Proszę zwrócić uwagę na następujące

Uwagi:

- 1 Musi być odpowiednie gniazdo interfejsu na płycie głównej. Typ interfejsu który może być umieszczony w tym gnieździe to PH-3P-K;
- 2 Pobór prądu z modułu nie może przekraczać nominalnej zdolności przewidzianej przez ten interfejs.

Interfejs MODBUS.

Jednostka wewnętrzna z tej serii ma interfejs MODBUS. Jeśli użytkownik musi podłączyć do systemu zarządzania budynkiem, proszę zapytać przedstawiciela handlowego Gree o akcesoria dla protokołu MODBUS.

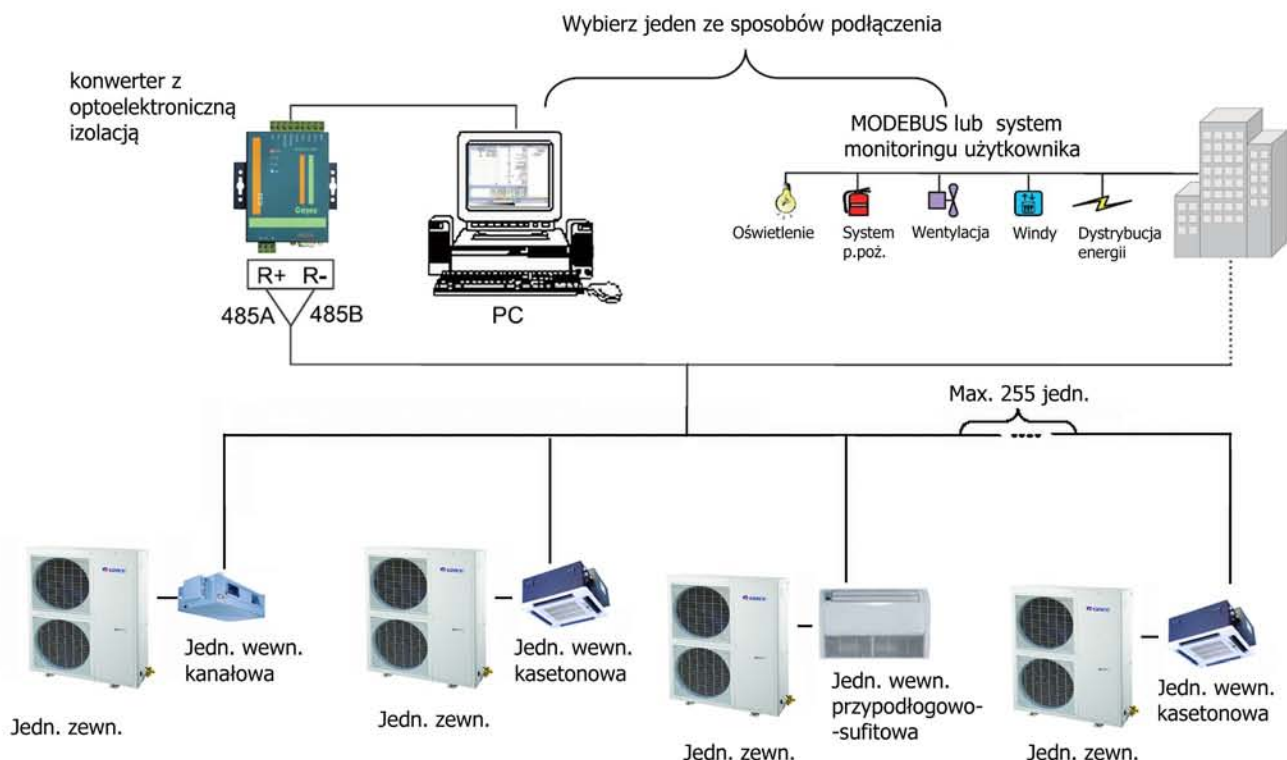

(1). Instrukcja podłączenia interfejsu:

- a). Na płycie elektronicznej jest złącze COM-BMS1 i typ interfejsu to B4B-XH-K3;
- b). Charakterystyka elektryczna: szybkość transmisji: 9600 bps, standard: RS485;
- c). Zasada działania: płyta główna jednostki wewnętrznej może wysłać stan pracy urządzenia za pomocą tego interfejsu i odbierać informacje sterowania logicznego do realizacji kontroli i monitorowania urządzenia

(2). Instrukcje funkcyjne:

W celu uruchomienia tej funkcji, należy ustawić tryb adresowania oraz adres za pośrednictwem sterownika przewodowego. Proszę odnieść się do pkt 3 do sposobu ustawienia.

Domyślnie ustawiony jest adres do podłączenia sterownika centralnego i wartość domyślnego adresu jest jako 1.

(3). Metoda ustawiania:

- a). Po pierwsze, należy ustawić ze sterownika przewodowego wybór trybu adresowania. Poniżej przedstawiona jest metoda jego ustawienia:

OBSŁUGA STEROWNIKA PRZEWODOWEGO

W stanie wyłączenia urządzenia, naciśnij przycisk **Function** i przycisk funkcji **Timer** jednocześnie przez 5s, aby przejść do menu debugowania. Naciśnij przycisk **Mode**, aby wprowadzić wartość "10", w strefie wyświetlania temperatury.

Na wyświetlaczu w strefie timera wyświetla się ustawienie stanu i naciśnij przycisk ▲ lub ▼, aby wybrać opcję. Dostępne są 2 opcje:

- ① Adres centralnego sterownika (LCD wyświetla „00”)
- ② Tryb zdalnego monitoringu (LCD wyświetla „01”)

Wybierz drugą opcję, a następnie naciśnij przycisk **Enter / Anuluj**, aby zapisać zmiany i wyjść z menu ustawień. Teraz, funkcja jest aktywna. Urządzenie zapamięta ten stan ustawień. Wartości ustawień zostaną zapamiętane także w przypadku awarii zasilania. Szczegóły sposobu ustawienia pokazano na rysunkach poniżej:



Stan wyłączenia urządzenia.

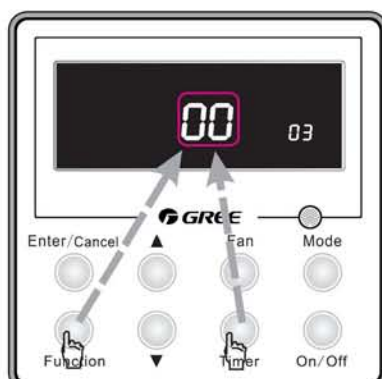

Naciśnij przycisk **Function** i **Timer** w tym samym czasie przez 5s, aby wejść do interfejsu ustawień parametrów.

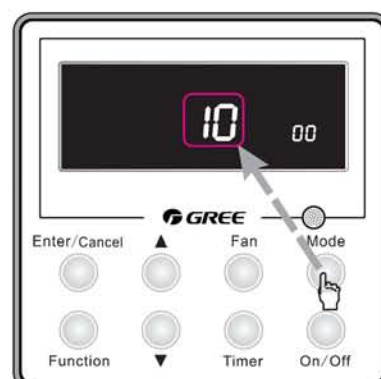

Naciśnij przycisk **Mode**, aby wprowadzić wartość "10", w strefie wyświetlania temperatury.



Naciśnij przycisk **Enter / Anuluj**, aby zapisać zmiany i wyjść z menu ustawień. Funkcja jest aktywowana.

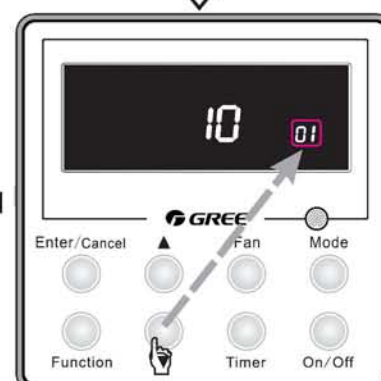

Naciśnij przycisk ▲ lub ▼, aby wybrać opcję „01” w strefie timera.

b). Adres ustawienie każdej jednostki: gdy tryb adresowania ustawiony jest jako tryb zdalnego monitoringu. Wartość ustawienia adresu ma zakres wartości 01 ~ 255. Metoda ustawiania jest jak poniżej: naciśnij przycisk **Function** i przycisk funkcji **Mode** jednocześnie przez 5s, aby przejść do menu ustawienia interfejsu adresu sterownika przewodowego. LCD wyświetli sekwencję adresów. Naciśnij przycisk ▲ lub ▼, aby ustawić kolejność adresów, a następnie naciśnij przycisk **Enter/ Cancel**, aby zapisać zmiany i wyjść z menu ustawień. Teraz, funkcja jest aktywna. Urządzenie zapamięta ten stan ustawień. Wartości ustawień zostaną zapamiętane także w przypadku awarii zasilania. Szczegóły sposobu ustawienia pokazano na rysunkach poniżej:

OBSŁUGA STEROWNIKA PRZEWODOWEGO



Stan wyłączenia urządzenia.

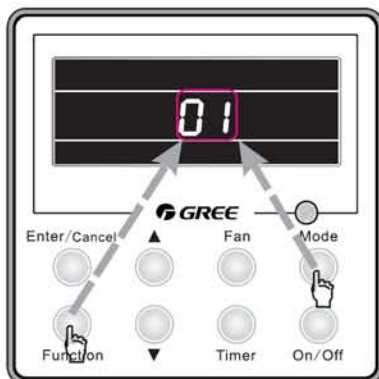

Naciśnij przycisk **Function** i **Mode** aby wejść do interfejsu ustawień adresów.

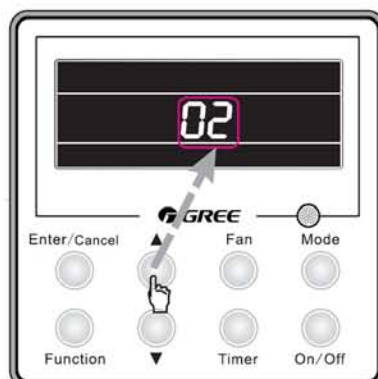

Naciśnij przycisk ▲ lub ▼, aby wprowadzić sekwencję adresu.

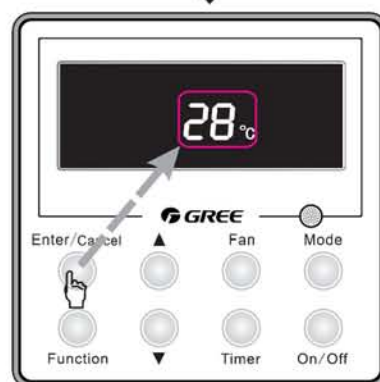

Naciśnij przycisk **Enter / Anuluj**, aby zapisać zmiany i wyjść z menu ustawień.

Uwaga:

- ① W celu wykonania funkcji interfejsu MODBUS, tryb adresowania urządzeń musi być ustawiony jako zdalny monitoring, nie można ustawić go na adres centralnego sterownika, w przeciwnym razie, funkcja ta nie będzie mogła być realizowana;
- ② Urządzenie nie może być połączone do sterowania MODBUS i centralnego sterownika w tym samym czasie, tylko jeden z tych trybów może być wybrany;
- ③ 255 jednostek maksymalnie może być podłączonych w tej samej sieci; adresy urządzeń znajdujących się w tej samej sieci muszą być różne, w przeciwnym razie, sterowanie nie będzie właściwie działać ;
- ④ Wykonać okablowanie systemu, gdy jego zasilanie jest odłączone.

Podłączenie do interfejsu centralnego sterownika:

Jednostka wewnętrzna posiada interfejs do podłączenia centralnego sterownika. Gdy centralny sterownik jest podłączony, centralne sterowanie wszystkimi jednostkami może być zrealizowane gdy przewodowy sterownik nie jest podłączony,

(1). Instrukcja podłączenia interfejsu:

a). Na płycie elektronicznej są złącza COM-BMS2, COM-BMS3 a typ interfejsu jest B2B-XH-K3;

b). Charakterystyka elektryczna: brak;

c). Zasada działania: Centralny sterownik komunikuje się z płytą główną jednostki wewnętrznej i realizuje sterowanie jednostką wewnętrzną;

2). Instrukcje funkcyjne:

OBSŁUGA STEROWNIKA PRZEWODOWEGO

W celu uruchomienia tej funkcji, należy ustawić tryb adresowania oraz adres za pośrednictwem sterownika przewodowego. Proszę odnieść się do pkt 3 do sposobu ustawienia.

Domyślnie ustawiony jest adres do podłączenia sterownika centralnego i wartość domyślnego adresu jest jako 1.;

Gdy sterownik centralny jest podłączony, centralne sterowanie pojedynczą jednostką może być realizowane poprzez sterowanie włączeniem/wyłączeniem jednostki, wyborem trybu pracy, ustawieniem prędkości wentylatora jedn. wewnętrznej/ temperatury i tamera tygodniowego.

(3). Metoda ustawiania:

Po pierwsze, należy ustawić tryb adresowania sterownika przewodowego na wybór trybu centralnego sterownika. Metoda ustawiania jest poniżej:

W stanie wyłączenia urządzenia, naciśnij przycisk **Function** i przycisk funkcji **Timer** jednocześnie przez 5s, aby przejść do menu debugowania. Naciśnij przycisk **Mode**, aby wprowadzić wartość "10", w strefie wyświetlania temperatury.

Na wyświetlaczu w strefie timera wyświetla się ustawienie stanu i naciśnij przycisk **▲** lub **▼**, aby wybrać opcję. Dostępne są 2 opcje:

Adres centralnego sterownika (LCD wyświetla „00”)

Tryb zdalnego monitoringu (LCD wyświetla „01”)

Wybierz pierwszą opcję, a następnie naciśnij przycisk **Enter / Anuluj**, aby zapisać zmiany i wyjść z menu ustawień. Teraz, funkcja jest aktywna. Urządzenie zapamięta ten stan ustawień. Wartości ustawień zostaną zapamiętane także w przypadku awarii zasilania. Szczegóły sposobu ustawienia pokazano na rysunkach poniżej:



Stan wyłączenia urządzenia.

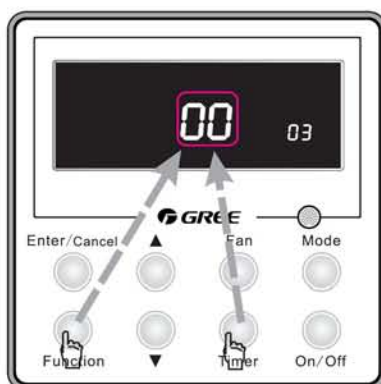

Naciśnij przycisk **Function** i **Timer** w tym samym czasie przez 5s, aby wejść do interfejsu ustawień parametrów.

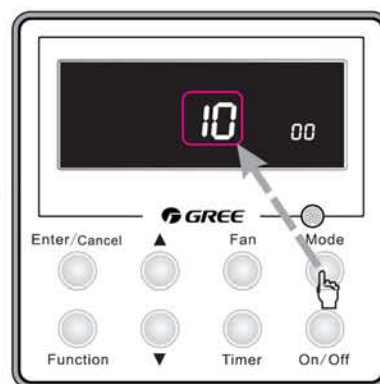

Naciśnij przycisk **Mode**, aby wprowadzić wartość "10", w strefie wyświetlania temperatury.

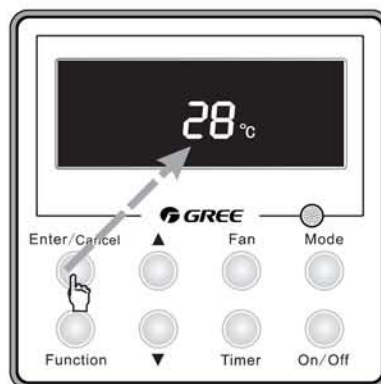

Naciśnij przycisk **Enter / Anuluj**, aby zapisać zmiany i wyjść z menu ustawień. Funkcja jest aktywowana.

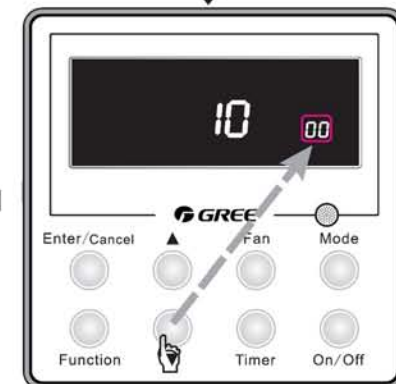

Naciśnij przycisk **▲** lub **▼**, aby wybrać opcję „00” w strefie timera.

OBSŁUGA STEROWNIKA PRZEWODOWEGO

b). Adres ustawienie każdej jednostki: gdy tryb adresowania ustawiony jest jako tryb centralnego sterownika. Wartość ustawienia adresu ma zakres wartości 01 ~ 255. Metoda ustawiania jest jak poniżej: naciśnij przycisk **Function** i przycisk funkcji **Mode** jednocześnie przez 5s, aby przejść do menu ustawienia interfejsu adresu sterownika przewodowego. LCD wyświetli sekwencję adresów. Naciśnij przycisk **▲** lub **▼**, aby ustawić kolejność adresów, a następnie naciśnij przycisk **Enter/ Cancel**, aby zapisać zmiany i wyjść z menu ustawień. Teraz, funkcja jest aktywna. Urządzenie zapamięta ten stan ustawień. Wartości ustawień zostaną zapamiętane także w przypadku awarii zasilania. Szczegóły sposobu ustawienia pokazano na rysunkach poniżej:

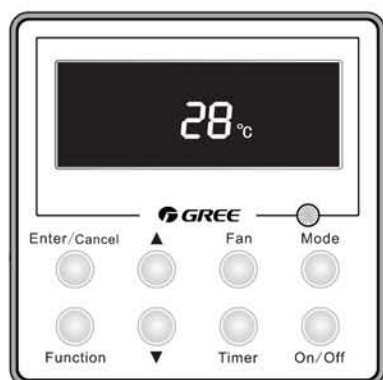

Stan wyłączenia urządzenia.

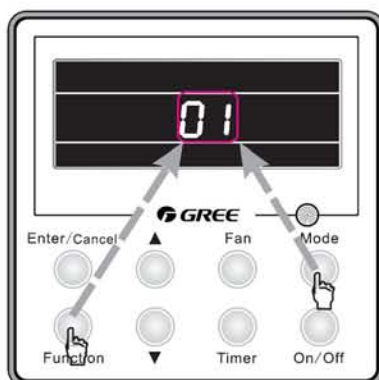

Naciśnij przycisk **Function** i **Mode** aby wejść do interfejsu ustawień adresów.

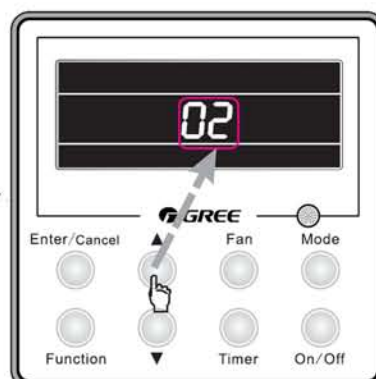

Naciśnij przycisk **▲** lub **▼**, aby wprowadzić sekwencję adresu.



Naciśnij przycisk **Enter / Anuluj**, aby zapisać zmiany i wyjść z menu ustawień.

Gdy adresy są ustawione, sterownik przewodowy może być usunięty i można podłączyć centralny sterownik do płyty głównej jednostki wewnętrznej. Następnie należy podłączyć wymagane jednostki wewnętrzne w celu wykonania centralnego sterowania tymi jednostkami;

Uwaga:

- ① Gdy sterownik centralny będzie podłączony, należy ustawić tryby adresowania dla centralnego sterownika za pośrednictwem sterownika przewodowego. Adresy dla zdalnego monitoringu nie mogą być ustawione,
- ② Adresy jednostek znajdujących się w tej samej sieci muszą być różne, w przeciwnym razie wystąpi usterka komunikacji i urządzenie nie będzie działać normalnie,
- ③ Gdy centralny sterownik ma być podłączony, zakres adresów urządzeń jest od 1 do 16. Tylko 16 jednostek maksymalnie może być podłączonych.
- ④ Kod i model sterownika centralnego, przewodowego jest jak poniżej:

Nazwa	Kod produktu	Uwaga
Sterownik centralny CE50-24 /E	MC207025	Tylko 16 jednostek maksymalnie może być podłączonych do tego sterownika

OBSŁUGA STEROWNIKA PRZEWODOWEGO

Uproszczony panel sterowania:

Interfejs dla uproszczonego panela sterowania jest zarezerwowany na płycie głównej jednostki wewnętrznej typu kanałowego. Można zakupić uproszczony panel sterowania firmy GREE i zrealizować sterowanie urządzeniem. Kiedy podłączony do jednostki wewnętrznej będzie także sterownik przewodowy, sterowanie może być zrealizowane poprzez uproszczony panel sterowania i sterownik przewodowy.

Informacje dotyczące uproszczonego panela sterowania:

Nazwa	Kod produktu	Uwaga
Uproszczony panel sterowania Z6L	30260000001	Tylko dla jednostek typu kanałowego

Są dwa przyciski na uproszczonym panelu sterowania - włączenie/ wyłączenie chłodzenia i ogrzewania. Istnieją także inne wskaźniki i wyświetlacz numeryczny.

Chłodzenie: ustawiona temperatura 26°C , niska prędkość wentylatora, ogrzewanie: ustawiona temperatura 20°C, niska prędkość wentylatora.

Instrukcje funkcyjne: w stanie wyłączenia, naciśnij przycisk chłodzenie/ogrzewanie, dzięki czemu można włączyć tryb chłodzenia/ grzania. W stanie włączonym urządzenia, naciskając przycisk chłodzenie lub ogrzewanie można wyłączyć urządzenie.

Gdy urządzenie jest w trybie chłodzenia / grzania, naciśnięciem dowolnego przycisku można wyłączyć urządzenie.

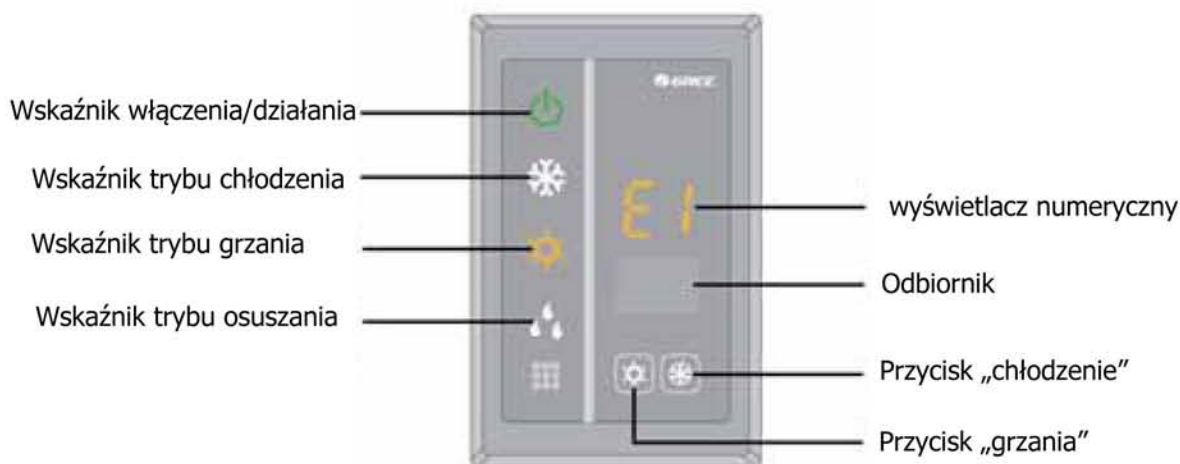

Rys. Uproszczony panel sterowania Z6L

Przełącznik wykrywania usterki jednostki:

Sygnał wyjściowy z płyty głównej jednostki wewnętrznej, w przypadku usterki jednostki wskazuje na nieokreślone, nieprawidłowe działanie jednostki, ten sygnał pojawia się na wyjściu.

(1). Instrukcja podłączenia interfejsu:

a). Na płycie elektronicznej złącze: X5, ERROR

b). Charakterystyka elektryczna: w przypadku usterki jednostki wskaźnik świetlny lub brzęczyk elektryczny: 220V AC, moc <10W

c). Zasada działania: gdy w jednostce wewnętrznej występuje nieprawidłowe działanie, przełącznik będzie wysyłał sygnał o uszkodzeniu i sygnał 220V AC będzie na wyjściu z przełącznika.

(2). Instrukcje funkcyjne:

Gdy użytkownik potrzebuje scentralizowanej kontroli nad wieloma jednostkami, sygnały nieprawidłowego działania mogą być podłączone do pomieszczenia technicznego, nadzoru przez ten interfejs wskaźnika wykrywania usterki jednostki.

Użytkownik może sprawdzić, którego urządzenia usterka dotyczy, poprzez wskaźnik świetlny awarii lub brzęczyk elektryczny, więc osoby zajmujące się nadzorem technicznym mogą przejść do sprawdzenia nieprawidłowego działania jednostki bezpośrednio.

Jeśli przełącznik wykrywania usterki urządzenia jest potrzebny, należy podłączyć interfejs do systemu monitorowania. Obwód zostanie zamknięty, gdy zostanie wykryty sygnał wystąpienia błędu, sygnał ten może być odczytany w systemie monitorowania.

OBSŁUGA STEROWNIKA PRZEWODOWEGO

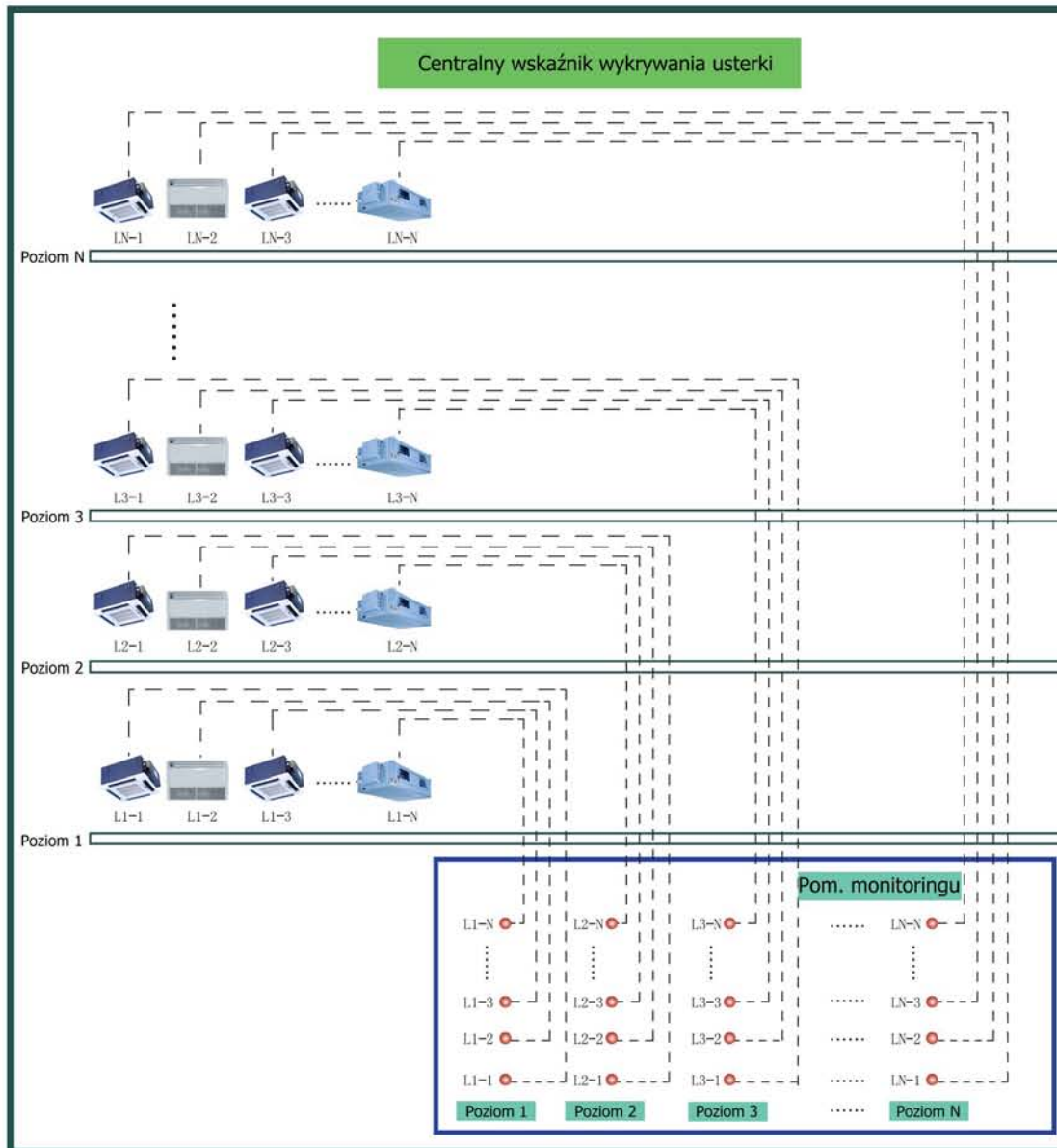

(3). Metoda ustawiania:
Nie trzeba ustawiać tej funkcji.

Uwagi:

- ① Napięcie interfejsu powinno być 220V AC;
- ② Jeśli wskaźnik świetlny nieprawidłowego działania jest podłączony, należy upewnić się, jego moc nie jest zbyt duża (powinien być nie więcej niż 10 W), w przeciwnym razie, przekaźnik na płycie głównej ulegnie spaleniu.

ROZWIĄZYWANIE PROBLEMÓW

Tabela -Wyświetlanie kodów błędów i ich znaczenie.

Kod błędu	Opis błędu
E1	Zabezpieczenie wysokiego ciśnienia sprężarki
E2	Ochrona przeciwzamrożeniowa
E3	Zabezpieczenie niskiego ciśnienia sprężarki, wyciek czynnika chłodniczego lub tryb odzysku czynnika
E4	Ochrona przed zbyt wysoką temperaturą sprężarki
E6	Błąd komunikacji
E8	Usterka silnika wentylatora jednostki wewnętrznej
E9	Usterka pompki skroplin, wysoki poziom skroplin
F0	Usterka czujnika temperatury otoczenia jedn. wewnętrznej
F1	Usterka czujnika temperatury parownika
F2	Usterka czujnika temperatury skraplacza
F3	Usterka czujnika temperatury otoczenia jedn. zewnętrznej
F4	Usterka czujnika temperatury tłoczenia
F5	Usterka czujnika temperatury sterownika przewodowego
C5	Usterka zamknięcia zworki
EE	Błąd pamięci EEPROM płyty głównej sterowania
PF	Błąd czujnika skrzynki elektrycznej
H3	Zabezpieczenie przed przeciążeniem sprężarki
H4	Zabezpieczenie przed przeciążeniem systemu
H5	Ochrona modułu IPM
H6	Uszkodzenie silnika wentylatora DC
H7	Zabezpieczenie przed brakiem synchronizacji sprężarki
Hc	Ochrona modułu PFC
L1	Usterka czujnika wilgotności
Lc	Uruchomienie nie powiodło się
Ld	Zabezpieczenie fazy sprężarki
LF	Ochrona linii zasilania
Lp	Brak zgodności modeli jednostki wewnętrznej i zewnętrznej
U7	Usterka zaworu 4-drogowego
P0	Ochrona zerowania obwodu sprężarki
P5	Zabezpieczenie nadprądowe
P6	Błąd komunikacji między płytą główną a płytą inwertera
P7	Usterka czujnika temperatury radiatora płyty inwertera
P8	Zabezpieczenie przed wysoką temperaturą radiatora płyty inwertera
P9	Zabezpieczenie „przejścia przez zero” -usterki elektroniki
PA	Zabezpieczenie prądowe AC
PC	Awaria prądu inwertera
Pd	Ochrona czujnika zasilania
PE	Ochrona dryfu temperatury
PL	Zabezpieczenie niskiego napięcia szyny magistrali zasilania
PH	Zabezpieczenie wysokiego napięcia szyny magistrali zasilania
PU	Usterka obwodu ładowania kondensatora
PP	Nieprawidłowe napięcie wejściowe AC
ee	Błąd pamięci EEPROM płyty inwertera

ROZWIĄZYWANIE PROBLEMÓW

Zarezerwowany interfejs dla przepustnicy powietrza świeżego jest dla jednostki wewnętrznej typu kanałowego. W zarezerwowanym dla wykonawcy interfejsie sposób podłączenia przepustnicy powietrza: podłącz go do F, C, O, z płytki przyłączeniowej zgodnie ze schematem. Podłącz public port przepustnicy do „F”, podłącz ZAMKNIJ do „C” i podłącz OTWÓRZ do „O”.

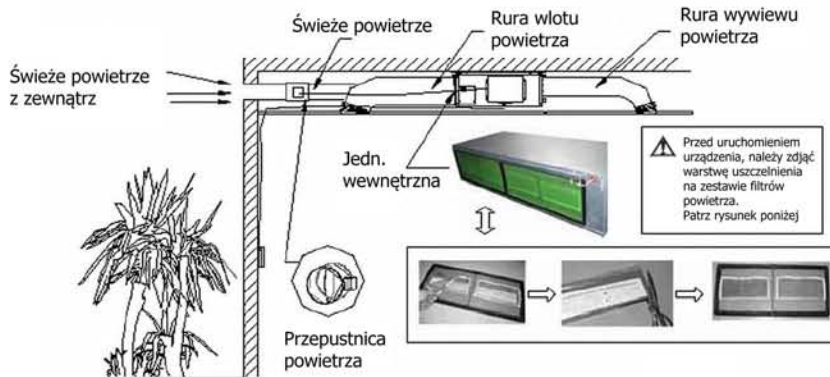

Interfejs generatora anionów.

W generatorze anionów zimnej plazmy, podłączyć czerwony przewód do złącza HEALTH (X4) i niebieski przewód do złącza N2(X6), zgodnie z poniższym schematem. Detektor generatora anionów zimnej plazmy powinien być umieszczony na powrocie powietrza. Odległość między dwoma detektorami powinna być $10\text{mm} \leq L \leq 25\text{mm}$.

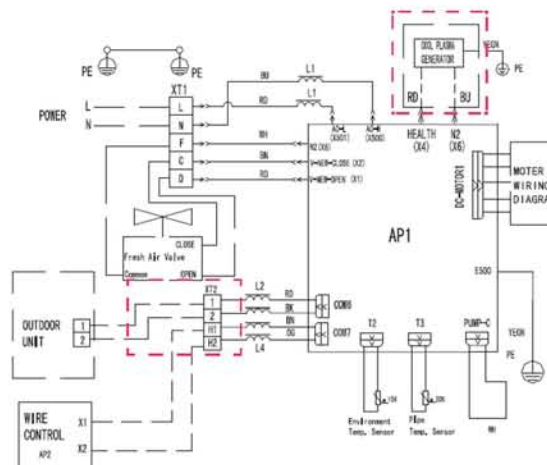

Kabel grzejny, elektryczny tacy skroplin jednostki zewnętrznej - wyposażenie opcjonalnie, aby zapobiec zamrażaniu odpływu skroplin z obudowy w trybie grzania w okresie zimowym.



Kabel grzejny tacy skroplin

Port VA-1 na płycie głównej jedn. zewn.

Kabel grzejny elektryczny jest podłączony do portu VA-1



● Następujące zdarzenia nie są problemami

	„Zdarzenie”	Przyczyna
Jednostka nie pracuje	Restart zaraz po zatrzymaniu	Zabezpieczenie -3 minutowa zwłoka pomiędzy kolejnymi uruchomieniami klimatyzatora
	Wciśnij SET TEMP i zmień nastawę	
	Włączenie zasilania	Odczekaj 1 minutę
Obłoczek mgły	W trakcie chłodzenia	Powietrze w pomieszczeniu uległo gwałtownemu ochłodzeniu
Jednostka zewnętrzna jest gorąca	Po zatrzymaniu jednostki	Ciepło emituje rozgrzana sprężarka, jest to normalny objaw intensywnej pracy urządzenia
Hałas	Słyszalne brzęczenie podczas uruchomienia	Spowodowany przez termostat i zmniejszy się wyraźnie po 1 minucie
	Słyszalny dźwięk podobny do szumu płynącej wody	Szum przepływającego czynnika chłodniczego wewnątrz rurek
	Słyszalny szum podczas pracy urządzenia i bezpośrednio po zatrzymaniu lub słyszalny w czasie pracy i zaraz po zatrzymaniu w trakcie odszraniania. Słyszalny ciągły szum podczas pracy klimatyzatora w trybie chłodzenia lub zaraz po zatrzymaniu	Szum przepływającego czynnika chłodniczego wewnątrz rurek, spowodowany zatrzymywaniem i wznowianiem jego przepływu Słyszalny odgłos pracującej pompki skroplin w trakcie pracy urządzenia
	Słychać dźwięki podobne do pęknięcia plastiku zaraz po włączeniu	Spowodowane rozszerzaniem się lub kurczeniem elementów wykonanych z tworzywa sztucznego pod wpływem różnicy temperatur
Kurz z klimatyzatora	Włączenie urządzenia po okresie długiego nieużywania	Kurz może nagromadzić się na elementach obudowy i filtrze powietrza klimatyzatora
Wywiewane powietrze ma nieprzyjemny zapach	Podczas pracy	Spowodowany przez zapachy znajdujące się w pomieszczeniu, które zostały zassane przez klimatyzator

OBSŁUGA STEROWNIKA STREFOWEGO



Nr	Opis	Funkcja
1	Mode	Ustawienie trybu chłodzenia, osuszania, wentylacji lub grzania
2	Fan	Ustawienie prędkości wentylatora jedn. wewn.: wysoka, srednia, niska, auto
3	On/Off	Włączenie lub wyłączenie jednostki wewnętrznej
4	▲	1. W trybie sterowania Indywidualny/Centralny: służy do ustawienia temperatury jednostki wewnętrznej między zakresem temp.min. 16°C, a max. 30°C 2. W trybie ustawień timera: służy do ustawienia czasu między zakresem min. 0 godzin a max. 24 godziny 3. W trybie ustawień zegara: służy do ustawienia godziny (min:0, max.23) oraz minut (min. 0, max.59)
5	▼	
6	Mon 1/9	Przycisk służy do przełączania między jednostkami 1 i 9; W trybie ustawień timera lub zegara, oznacza Poniedziałek.
7	Tue 2/10	Przycisk służy do przełączania między jednostkami 2 i 10; W trybie ustawień timera lub zegara, oznacza Wtorek.
8	Wed 3/11	Przycisk służy do przełączania między jednostkami 3 i 11; W trybie ustawień timera lub zegara, oznacza Środa.
9	Thu 4/12	Przycisk służy do przełączania między jednostkami 4 i 12; W trybie ustawień timera lub zegara, oznacza Czwartek.
10	Fri 5/13	Przycisk służy do przełączania między jednostkami 5 i 13; W trybie ustawień timera lub zegara, oznacza Piątek.
11	Sat 6/14	Przycisk służy do przełączania między jednostkami 6 i 14; W trybie ustawień timera lub zegara, oznacza Sobota.
12	Sun 7/15	Przycisk służy do przełączania między jednostkami 7 i 15; W trybie ustawień timera lub zegara, oznacza Niedziela.
13	8/16	Przycisk służy do przełączania między jednostkami 8 i 16;
14	Timer/Time	Ustawianie timera lub włączenie/wyłączenie timera wybranej jednostki wewnętrznej i także do ustawienia zegara systemowego
15	Central	Służy do przełączania sterowania między trybem Indywidualny a Centralny
16	Shield	Służy do wyłączenia niektórych lub wszystkich funkcji monitorowania przy sterowaniu indywidualnym lub grupowym jednostki (tek) wewnętrznych
17	All on/ All off	Służy do włączenia/wyłączenia wszystkich jednostek wewnętrznych

OBSŁUGA STEROWNIKA STREFOWEGO

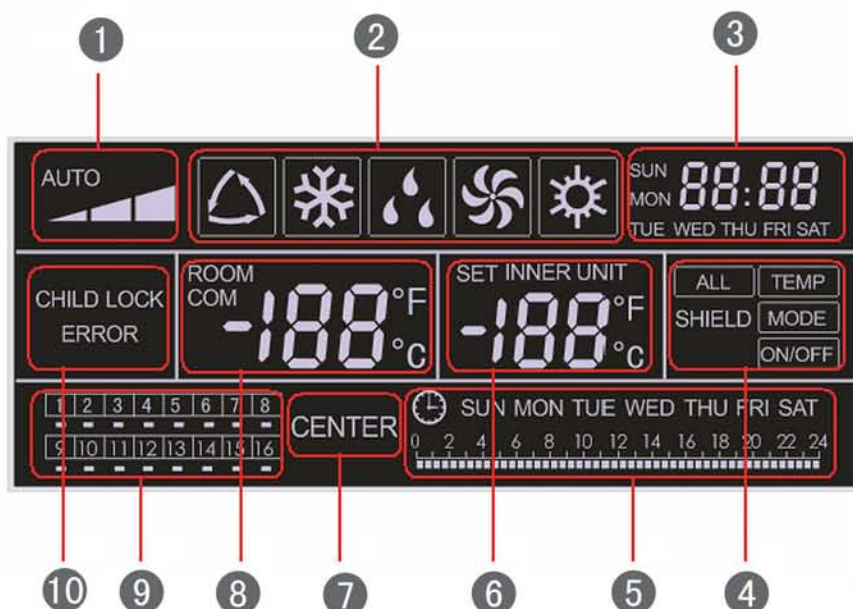

Nr	Nazwa	Znaczenie poszczególnych symboli
1	Prędkość wentylatora	Stan aktualnej prędkości wentylatora jednostki wewnętrznej: wysoka, średnia, niska, auto.
2	Tryb pracy urządzenia	Wyświetlanie aktualnego trybu pracy jednostki wewnętrznej: auto, chłodzenie, osuszanie, wentylacja i ogrzewanie
3	Zegar systemowy	Wyświetlanie aktualnego dnia tygodnia, godziny i minuty
4	SHIELD	Stan monitorowania: wszystko „ALL”, temperatura „TEMP”, tryb pracy „MODE” oraz włącz/wyłącz „ON/OFF”
5	Timer tygodniowy	Wyświetlanie ustawień timera (min. jednostka 0.5 godz.) które będzie obowiązywać w cyklu pracy tygodniowym
6	Ustawienie temperatury/ kod jednostki wewn.	Wyświetlanie ustawionej temperatury w skali Celcjusza lub stopniach Fahrenhaita oraz kod jednostki wewn. (01-16)
7	Tryb sterowania	Wyświetlanie „CENTER” w trybie centralnego sterowania, natomiast w trybie indywidualnego sterowania nie wyświetla się
8	Temp. otoczenia/ port szeregowy	Wyświetlanie temperatury otoczenia skali Celcjusza lub stopniach Fahrenhaita, numeru portu szeregowego
9	Kod jedn. wewnętrznej/ status włącz/wyłącz	Wyświetlanie numeru oznaczającego kod jednostki wewnętrznej, który odpowiada jednostce wewnętrznej znajdującej się on-line; Wyświetlanie symbolu „-” oznacza stan włączenia jednostki wewnętrznej, kiedy brak symbolu oznacza to, że jednostka jest wyłączona
10	CHILD LOCK, ERROR	Wyświetlane, kiedy funkcja blokady klawiszy jest aktywna „ CHILD LOCK” lub kiedy zdarzy się usterka wyświetlanie kodu błędu „ERROR”

Więcej informacji na temat sterownika strefowego i jego ustawień można znaleźć w osobnej instrukcji dotyczącej sterownika strefowego dla U-match. O szczegóły pytaj u przedstawiciela handlowego lub dystrybutora.

KONSERWACJA

<p>4. Załóż filtry oczyszczające.</p> <ul style="list-style-type: none"> - włóż trzy filtry oczyszczające, następnie załóż filtr powietrza do kratki wlotowej powietrza, uchylonej lekko w dół, jak na rysunku obok - zabezpiecz filtr przed wypadnięciem, zasuwając zaczepy z tyłu kratki, umieszczone od wewnętrznej strony 	
<p>Zamknij kratkę wlotu powietrza</p>	<p>zobacz punkt 1</p>

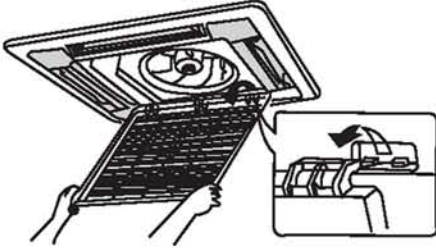
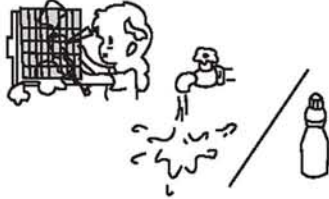
Jak czyścić kratkę wlotu powietrza	
<p>1. Otwórz kratkę wlotu powietrza</p>	<p>zobacz punkt 1 „jak czyścić filtr powietrza”</p>
<p>2. Wyjmij filtr powietrza.</p>	<p>zobacz punkt 2 „jak czyścić filtr powietrza”</p>
<p>3. Zdemontuj kratkę wlotu powietrza. Otwórz ją pod kątem 45 stopni i podnieś do góry, uwalniając z zaczepów.</p>	
<p>4. Kratkę umyj pod bieżącą wodą. W przypadku silnego zabrudzenia użyj miękkiej szczotki i słabego roztworu detergentu z wodą. Spłucz na koniec wodą i wysusz kratkę w sposób naturalny w zacienionym miejscu. Uwaga: nie myj w gorącej wodzie.</p>	
<p>5. Zamontuj kratkę wlotu powietrza.</p>	<p>zobacz punkt 3</p>
<p>6. Zamontuj filtr powietrza.</p>	<p>zobacz punkt 4 „jak czyścić filtr powietrza”</p>
<p>7. Zamknij kratkę wlotu powietrza.</p>	<p>zobacz punkt 1</p>

KONSERWACJA

Jak czyścić wyloty powietrza i obudowę.

- Czyścić miękką ściereczką używając wody i słabego roztworu detergentu
- Nie używaj benzyny, benzenu, rozpuszczalników, gdyż mogą powodować odbarwienia lub deformację obudowy. Jeżeli żaluzje nawiewne są bardzo brudne możesz je wyczyścić w sposób opisany poniżej

Odłącz mocowanie żaluzji nawiewnej

1. Odłącz żaluzje nawiewne.

Poluzuj wkręty od strony wewnętrznej żaluzji, wyczyść miękką szmatką.

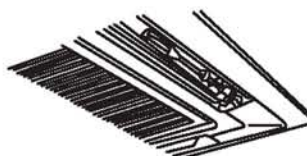

2. Zamocowanie żaluzji.

Ustaw żaluzje w wylotach powietrza, tak, aby można było zamontować wkręty mocujące żaluzje.

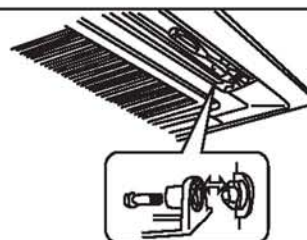

Przed pierwszym uruchomieniem klimatyzatora w sezonie

1. Sprawdź i upewnij się, że nie ma żadnych przedmiotów w bliskiej odległości od wlotu bądź wylotu powietrza, zarówno w jednostce wewnętrznej jak i zewnętrznej klimatyzatora.
2. Sprawdź czy urządzenie jest uziemione w sposób prawidłowy i czy nie ma widocznych uszkodzeń obudowy.
3. Sprawdź czy filtry powietrza są czyste.
4. Włącz zasilanie na conajmniej 6 godzin przed uruchomieniem klimatyzatora.

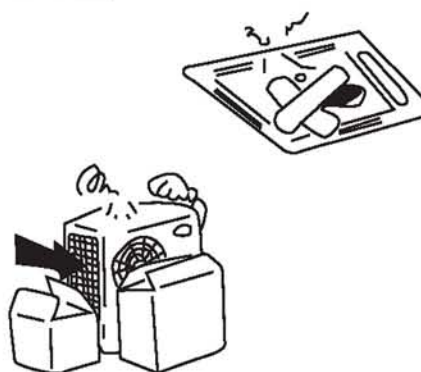

Czyszczenie na zakończenie sezonu

1. Wyczyść filtr powietrza i obudowę klimatyzatora.
2. Wyłącz zasilanie na bezpieczniku.
3. Wyczyść obudowę jednostki zewnętrznej klimatyzatora.
4. Ślady rdzy na jednostce zewnętrznej zabezpiecz farbą antykorozyjną.

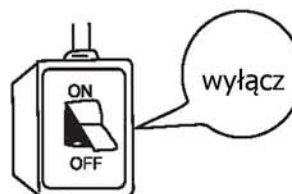

UWAGI O MONTAŻU

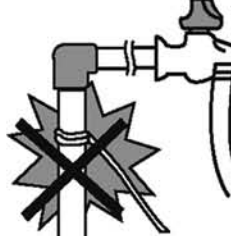
Lokalizacja	Zakłócenia
<p>Klimatyzator musi być zamontowany stabilnie i co roku należy sprawdzać stan mocowania.</p> <p>Należy unikać miejsc, do których mogą mieć łatwy dostęp małe dzieci.</p> <p>Zamontuj jednostkę wewnętrzną z dala od TV i radia. Unikaj miejsc, gdzie jest prawdopodobieństwo wycieku łatwopalnych oparów gazów.</p> <p>W przypadku miejsc o dużym stopniu zasolenia lub pełne lotnych siarczków skontaktuj się ze sprzedawcą, aby upewnić się co do bezpiecznego montażu</p> <p>Nie należy montować klimatyzatora w pralni.</p>	<p>Wybierz miejsce mające dobrą wentylację, stabilne podłoże, aby zminimalizować zakłócenia.</p> <p>Podłoże powinno wytrzymać ciężar jednostki. W przypadku nieprawidłowego wyboru, miejsca urządzenie może spaść i ulec uszkodzeniu.</p> <p>Wybierz miejsce, aby wydmuch powietrza z agregatu i dźwięk pracującego wentylatora nie przeszkadzał sąsiadom.</p> <p>Nie umieszczaj przedmiotów blisko wlotu lub wylotu powietrza z urządzenia, może to skutkować spadkiem wydajności i zwiększeniem głośności pracy urządzenia.</p> <p>W przypadku nieprawidłowej pracy urządzenia, niezwłocznie skontaktuj się z serwisem lub sprzedawcą.</p>
Montaż i transport	Rozmieszczenie przewodów
<p>Montaż i transport urządzenia musi być wykonany przez profesjonalną firmę montażową.</p> <p>Upewnij się, że do montażu są używane tylko sprawne akcesoria i materiały, używanie uszkodzonych może spowodować porażenie prądem, wyciek wody lub pożar.</p> <p>W przypadku silnego wiatru przerwij montaż jednostki zewnętrznej. Niewłaściwy montaż może spowodować upadek urządzenia i jego uszkodzenie.</p> <p>Jeżeli klimatyzator będzie przenoszony w inne miejsce, proszę skontaktować się najpierw z serwisem lub ze sprzedawcą.</p> <p>Otwieranie kratki wlotu powietrza powinien wykonać serwisant klimatyzacji.</p>	<p>Upewnij się, że okablowanie jednostki będzie wykonane przez wykwalifikowany personel zgodnie z obowiązującymi normami i przepisami a także niniejszą instrukcją.</p> <p>Zastosuj odpowiedni bezpiecznik do instalacji elektrycznej.</p> <p>Przekrój przewodu zasilania elektrycznego musi być zgodny ze specyfikacją techniczną i odpowiednimi normami.</p> <p>W przypadku uszkodzenia przewodu zasilania należy skontaktować się z serwisem w celu jego wymiany.</p> <p>Wykonanie zasilania elektrycznego klimatyzatora musi być wykonane przez elektryka zgodnie z lokalnymi przepisami i odpowiedniej jakości materiałami montażowymi.</p>
<p>Uziemienie: Upewnij się, że przewód uziemiający będzie prawidłowo podłączony do szyny uziemiającej w budynku. Zastosuj ograniczniki przepięcia. Upewnij się, że są zastosowane parametry bezpieczników (specyfikacja w tabelce poniżej). Nie podłączaj przewodu uziemiającego do instalacji gazowej lub wodnej, piorunochronów lub linii telefonicznej.</p>	
<p style="text-align: center;">UWAGA! Nie można wykorzystywać do uziemienia n/w:</p> <div style="display: flex; justify-content: space-around;"> <div data-bbox="359 1563 678 1706"> <p>Instalacja wodna Niekóre elementy instalacji wodnej są wykonane z tworzyw sztucznych i dlatego nie można jej wykorzystywać do uziemienia.</p> </div> <div data-bbox="981 1581 1324 1720"> <p>Instalacja gazowa Jeśli pojawi się przypadkowo prąd indukowany instalacji elektrycznej klimatyzatora, istnieje ryzyko pożaru lub wybuchu.</p> </div> </div> <div style="display: flex; justify-content: space-around; margin-top: 20px;">   </div>	

MONTAŻ JEDNOSTKI WEWNĘTRZNEJ

A. Schemat wymaganej przestrzeni montażowej.

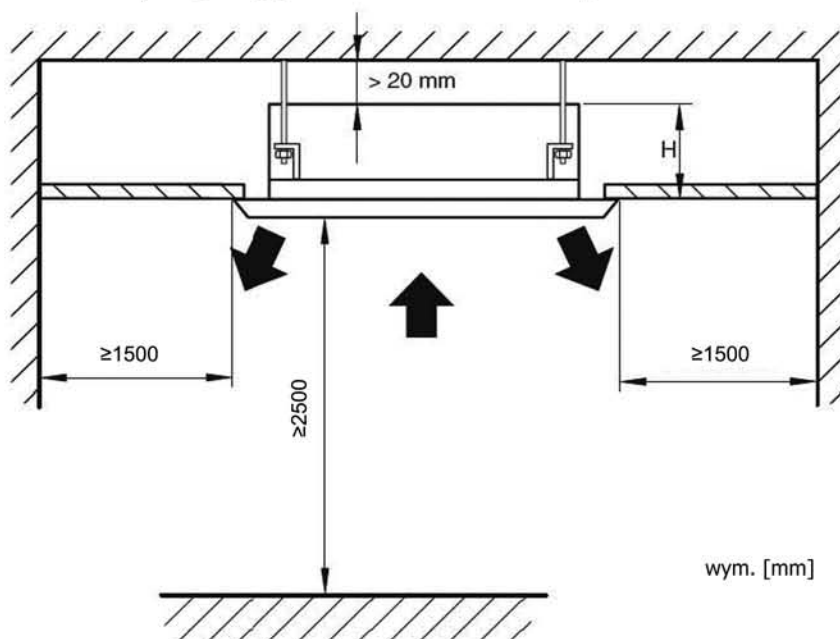

Model	H(mm)
GKH12K3FI GKH18K3FI	255
GKH24K3FI	260
GKH30K3FI GKH36K3FI GKH42K3FI	340
GKH48K3FI GKH60K3FI	320

B. Wybór miejsca montażu jednostki wewnętrznej.

- (1) Upewnij się, że miejsce zawieszenia jednostki do sufitu utrzyma 4- krotność ciężaru urządzenia (dla bezpieczeństwa).
- (2) Odprowadzenie skroplin powinno zapewnić swobodny odpływ wody z urządzenia.
- (3) Nic nie powinno blokować przepływu powietrza na wlocie i wylocie z urządzenia.
- (4) Miejsce montażu powinno być zamontowane w poziomie i tak wybrane aby był zapewniony późniejszy dostęp do konserwacji bądź naprawy urządzenia.
- (5) Upewnij się, że jest wystarczająco dużo wolnego miejsca do zanotowania urządzenia, zgodnie ze schematem wymaganej przestrzeni montażowej.

MONTAŻ JEDNOSTKI WEWNĘTRZNEJ

(6) Miejsce montażu powinno być tak wybrane aby był zapewniony późniejszy dostęp do serwisu. Minimalna wysokość zamocowanej jednostki wewnętrznej od podłogi to

(7) Upewnij się, że miejsce instalacji wytrzyma 4-krotny ciężar urządzenia. ~~Jeżeli nie~~Jeżeli niekoniecznie zmień montaż. Urządzenie nie może być zamontowane w pralni.



Uwaga!

- (1) Miejsce montażu musi być z dala od źródeł ciepła, wycieku łatwopalnych gazów lub dymu.
- (2) Jednostka wewnętrzna jest przewidziana do montażu do sufitu. (ukryta nad sufitem podwieszanym)

C. Ważne informacje

☆ Aby zapewnić prawidłowy montaż jednostka powinna być zamontowana przez profesjonalistów zgodnie z niniejszą instrukcją obsługi.

☆ Prosimy o kontakt z lokalnym dystrybutorem GREE w celu uzyskania informacji o autoryzowanych firmach montażowych.

D. Wymiary otworu dla montażu jednostki i rozstaw śrub mocujących (M10)



Tabela: wymiary montażowe jedn. wewn. kasetonowej [mm]

Wymiar Model	A	B	C	D	E	F
GKH12K3FI	670	596	592	571	145	240
GKH18K3FI						
GKH24K3FI	950	840	780	680	160	240
GKH30K3FI	950	840	892	980	160	320
GKH36K3FI						
GKH42K3FI						
GKH48K3FI	1040	910	842	788	170	290
GKH60K3FI						

MONTAŻ JEDNOSTKI WEWNĘTRZNEJ

- ☆ Wywiercenie otworów w suficie i montaż podwieszni do sufitu powinien być wykonany przez profesjonalistów

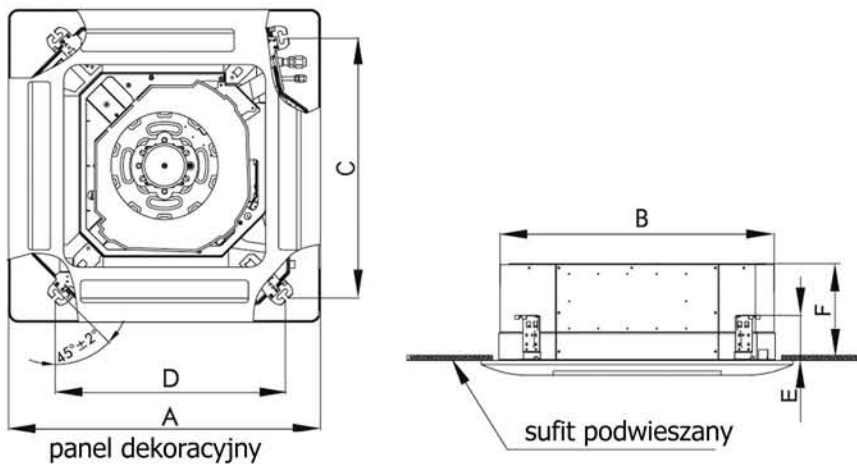
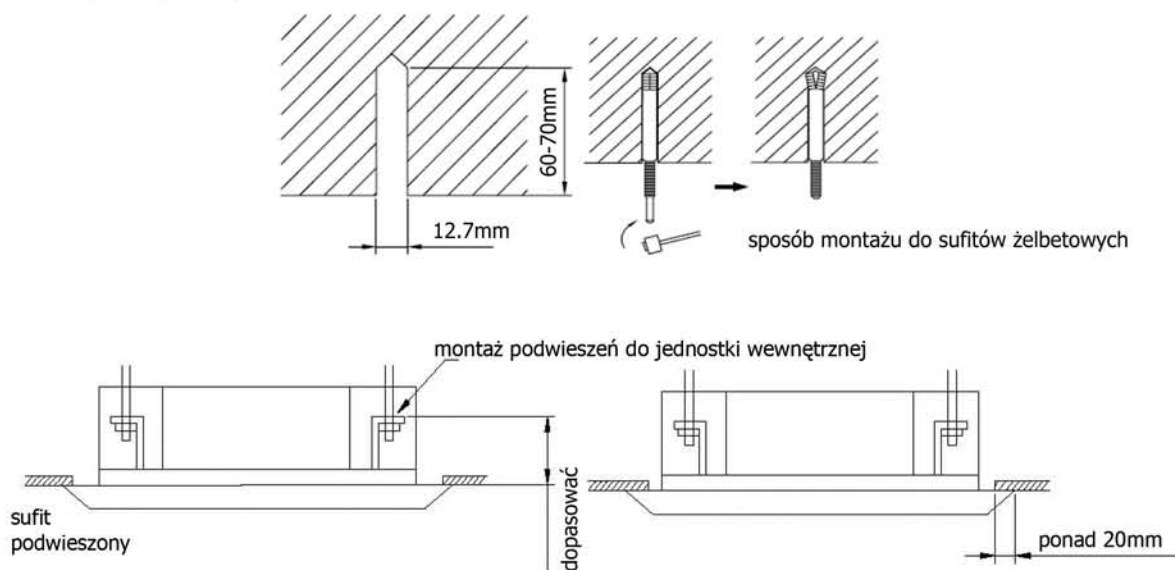

E. Montaż jednostki wewnętrznej klimatyzatora kasetonowego

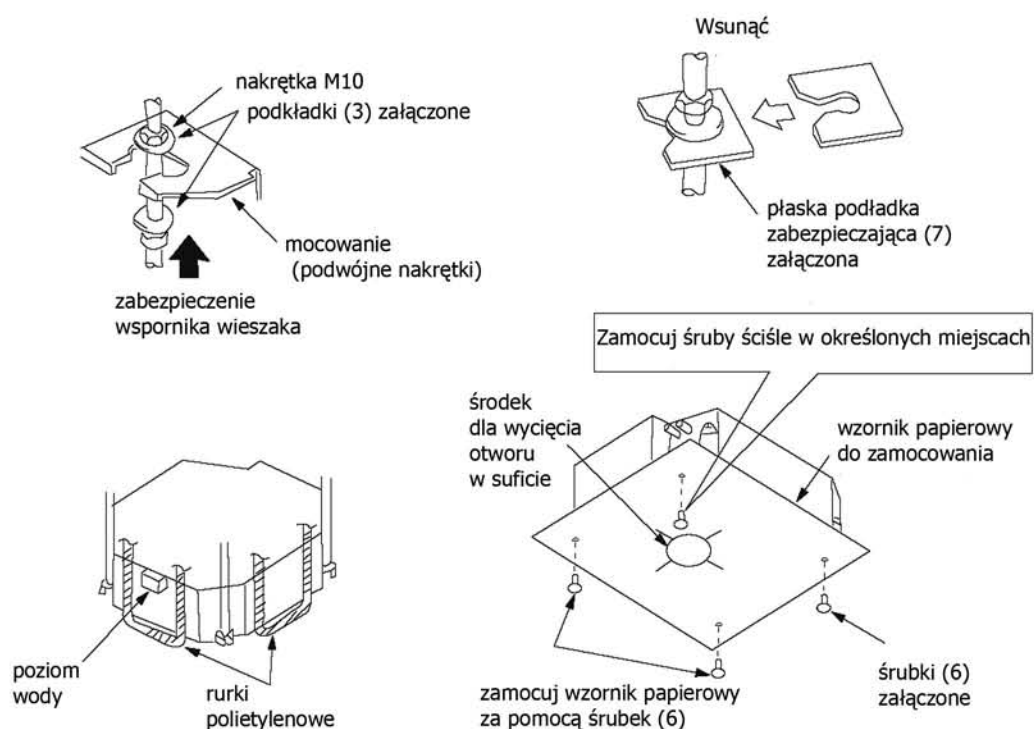

1. Wstępne zamocowanie jednostki wewnętrznej.

- ☆ Zamocuj pręty gwintowane do kotew. Zamontuj do pręta gwintowanego nakrętki i podkładki od dołu i od góry wspornika wiszaka, jak na rysunku powyżej. Płaska podkładka (7) zabezpieczy podkładkę górną przed odkształceniem.
- ☆ Nasuń wspornik wiszaka i dokręć nakrętki, zabezpieczając urządzenie przed przesuwaniem.

MONTAŻ JEDNOSTKI WEWNĘTRZNEJ

- ☆ Nasuń wspornik wieszaka i dokręć nakrętki, zabezpieczając urządzenie przed przesuwaniem.
- ☆ Przymierz wzornik papierowy do oznaczenia wymiaru wycinanego otworu w suficie podwieszanym. Przykręć arkusz papierowy do jednostki wewnętrznej ściśle w wyznaczonych miejscach za pomocą dołączonych śrubek (6).
- ☆ Zgodnie ze schematem montażowym ustalw jednostkę we właściwej pozycji montażowej. Sprawdź, czy zamocowana jednostka jest w poziomie, wyreguluj poziom za pomocą założonych wcześniej nakrętek i podkładek.
- ☆ Klimatyzator wyposażony jest w pompkę skroplin i wyłącznik pływakowy znajdujące się w jednym z czterech rogów jednostki. Ważne jest, aby poziom pływaka odnosił się do rzeczywistego poziomu wody. Sprawdź poziom używając do tego celu rurek polietylenowych. Jeżeli pływak nie będzie w poziomie, może ulec awarii i spowodować wyciek wody.
- ☆ Usuń podkładkę (7) zabezpieczającą i dokręć solidnie nakrętki do wspornika wieszaka, ustalając ostatecznie położenie jednostki.
- ☆ Usuń papierowy wzornik (5).



Uwaga!

- **Dociągnij solidnie nakrętki, aby zabezpieczyć jednostkę przed upadkiem.**

Schemat budowy jednostki wewnętrznej:

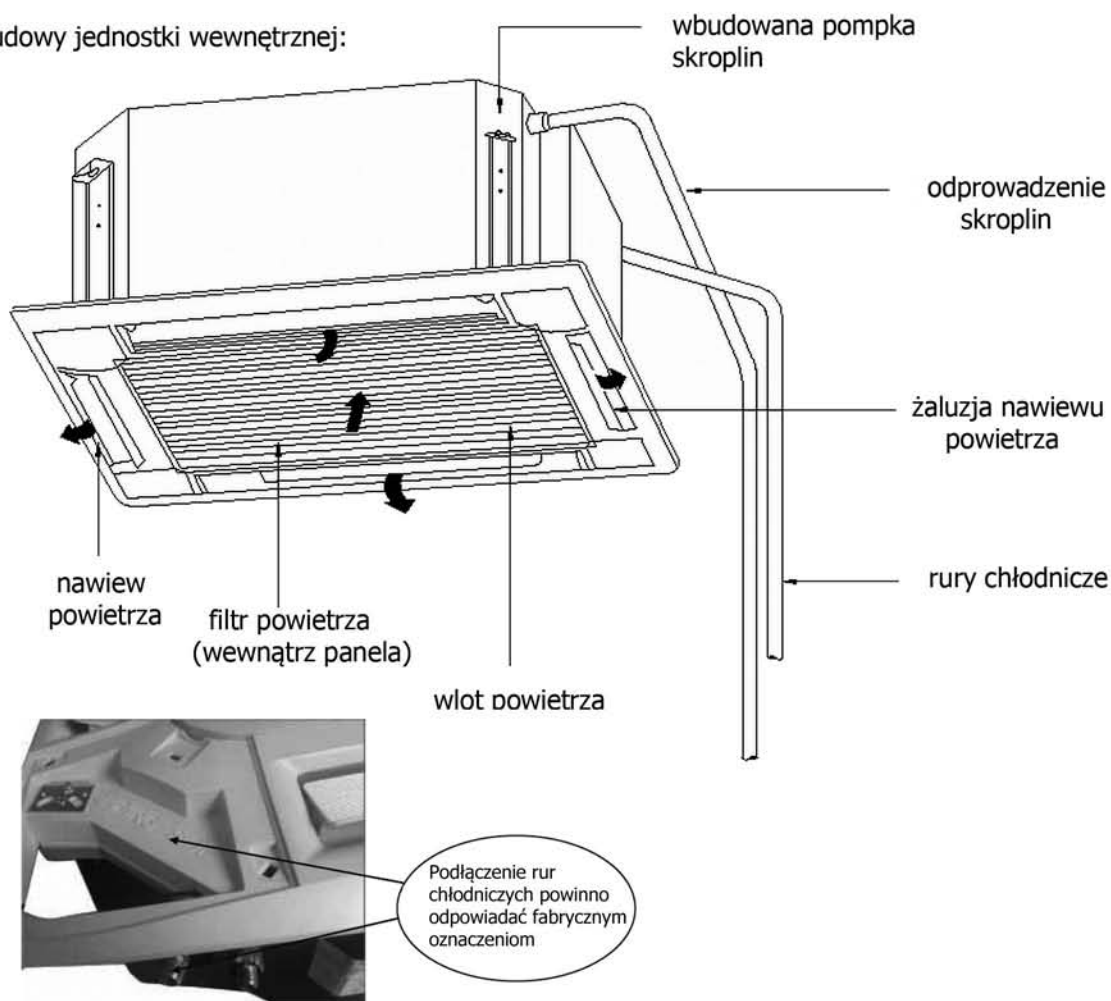

MONTAŻ JEDNOSTKI WEWNĘTRZNEJ

● Podłączenie rur chłodniczych

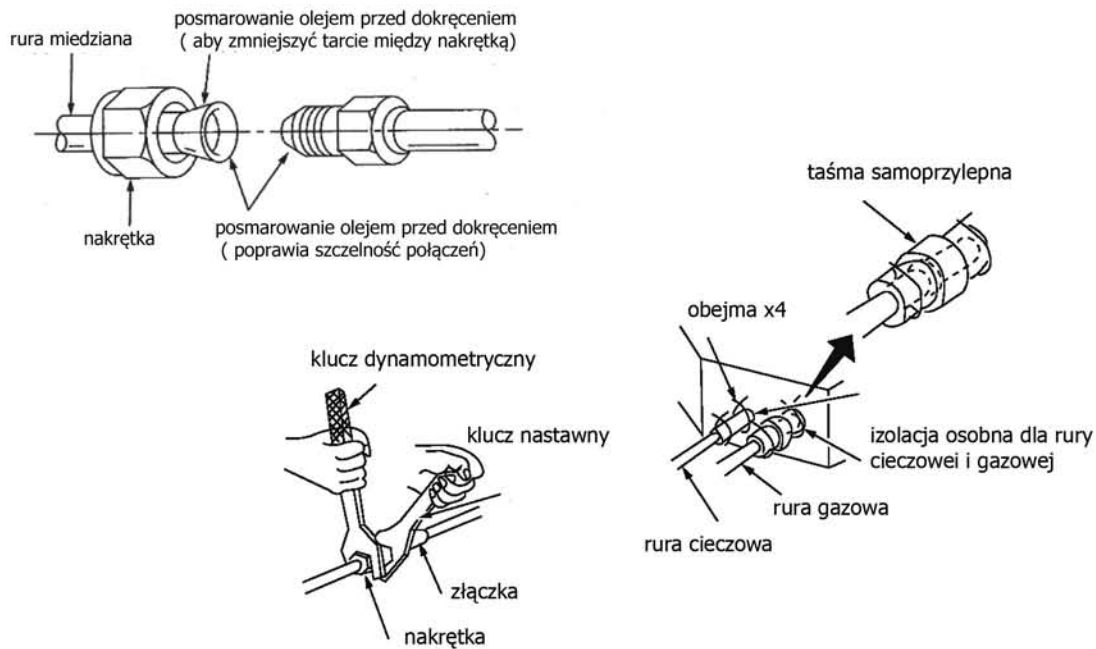

- ☆ Użyj klucza nastawnego i dynamometrycznego jednocześnie, do skręcenia złączki i nakrętki na rurze cieczowej i gazowej
- ☆ W tabeli 1 przedstawione są wartości momentu obrotowego dla poszczególnych średnic rur miedzianych (zbyt mocne dokręcanie może uszkodzić kielich wykonany na końcówce rury i spowodować wyciek czynnika chłodniczego).
- ☆ Przed połączeniem rur, załóż na jeden koniec nakrętkę, nasmaruj olejem miejsca pokazane na rysunku powyżej i zacznij skręcanie połączenia. Najpierw 3-4 obroty rękami, na tyle ile to możliwe. Resztę dociągnij kluczem nastawnym i dynamometrycznym.
- ☆ Sprawdź szczelność połączeń, następnie zaizoluj połączenie jak na rysunku powyżej.

Tabela 1 Wartości momentu obrotowego potrzebnego do skręcenia połączenia

Średnica rury miedzianej	Moment obrotowy
1/4"	15-30 (N·m)
3/8"	35-40 (N·m)
5/8"	60-65 (N·m)
1/2"	45-50 (N·m)
3/4"	70-75 (N·m)
7/8"	80-85 (N·m)

MONTAŻ JEDNOSTKI WEWNĘTRZNEJ

● Instrukcja montażu odpływu skroplin

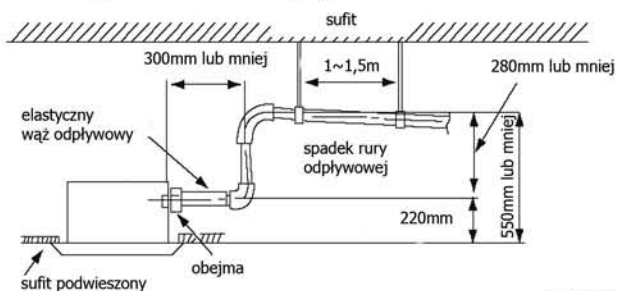

Uwaga!

* Średnica rur odpływowych powinna być dobrana do wydajności poszczególnych urządzeń.

- ☆ Kąt nachylenia węża spustowego, powinien być taki, aby nie było wywoływane dodatkowe naprężenie na rury odpływowe
- ☆ W przypadku łączenia kilku rur odpływowych wykonaj montaż zgodnie z poniższą zasadą:

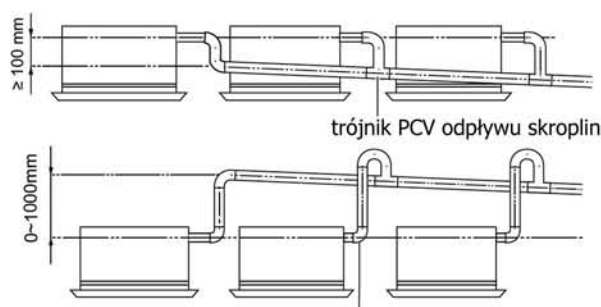
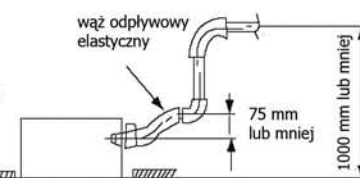

sposób podłączenia kilku jedn. wewnętrznych do odpływu skroplin

● Sprawdzenie odpływu skroplin

- ☆ Po zakończeniu montażu jednostki wewnętrznej sprawdź prawidłowość wykonania odpływu skroplin.
- ☆ Wlej około 600ml wody do odpływu skroplin poprzez otwór kontrolny.
- ☆ Wodę wlewaj powoli i sprawdzaj szczelność wykonanego odpływu, a także czy odpływ wody jest prawidłowy.
- ☆ Prawidłowość działania odpływu skroplin można także sprawdzić podczas pracy klimatyzatora w trybie chłodzenia, kiedy do klimatyzatora dochodzi napięcie i działać będzie pompka skroplin.

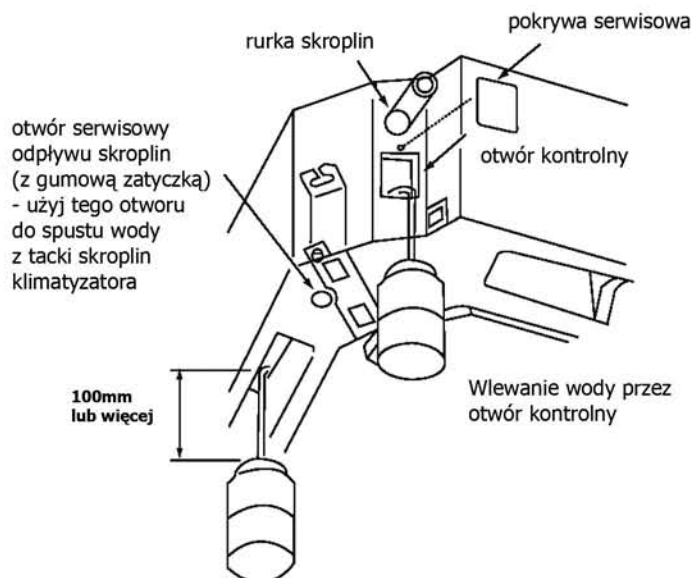

MONTAŻ JEDNOSTKI WEWNĘTRZNEJ

G. Odpływ skroplin

1. Montaż odpływu skroplin z klimatyzatora.

- ☆ Średnica rury skroplin powinna być większa lub równa średnicy węża przyłączeniowego z klimatyzatora, który ma średnicę zewnętrzną 25mm, grubość ≥ 1.5 mm.
- ☆ Należy prowadzić raczej krótkie odcinki rur odpływowych i stosować zalecane spadki wysokości (minimum 1/100), aby zapobiec zapowietrzaniu się odpływu skroplin.
- ☆ Zabezpiecz rurę odpływową przed opadaniem, zachowuj odległości między uchwytami 1~1.5m.
- ☆ Jeżeli oryginalny wąż elastyczny jest niewystarczający zastosuj rurkę do przedłużenia.

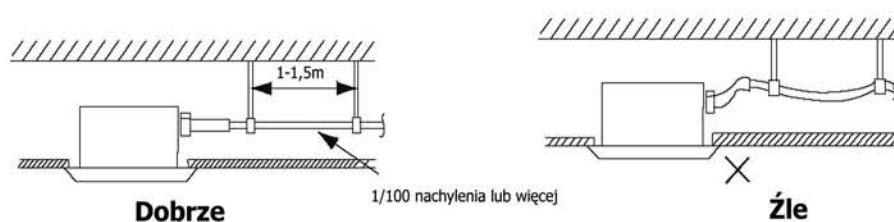

● Zalecane spadki rury odpływowej.

- ☆ Zamontuj rurę odpływową ze spadkiem na wysokości nie większym niż 280mm.
- ☆ Zamontuj rurę odpływową pod odpowiednim kątem w stosunku do klimatyzatora i w odległości nie większej niż 300mm od urządzenia.

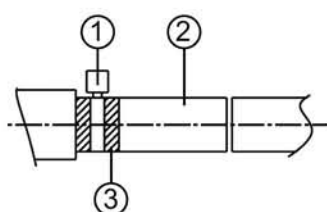

1-obejma;
2- wąż odpływowy; 3-taśma izolacyjna

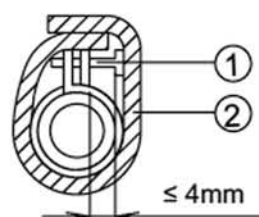

1-obejma; 2-taśma izolacyjna

- ☆ Użyj oryginalnego węża odpływowego i obejmy. Wsuń wąż odpływowy z końcówką owiniętą szarą taśmą na króciec spustowy wychodzący z klimatyzatora. Załóż obejmę na połączenie i zaciśnij ją dokręcając śrubkę.
- ☆ Owiń taśmą izolacyjną, samoprzylepną połączenie, aby zapobiec wykraplaniu się wilgoci.
- ☆ Wewnątrz pomieszczenia zaizoluj całość rury odpływowej.

MONTAŻ JEDNOSTKI WEWNĘTRZNEJ

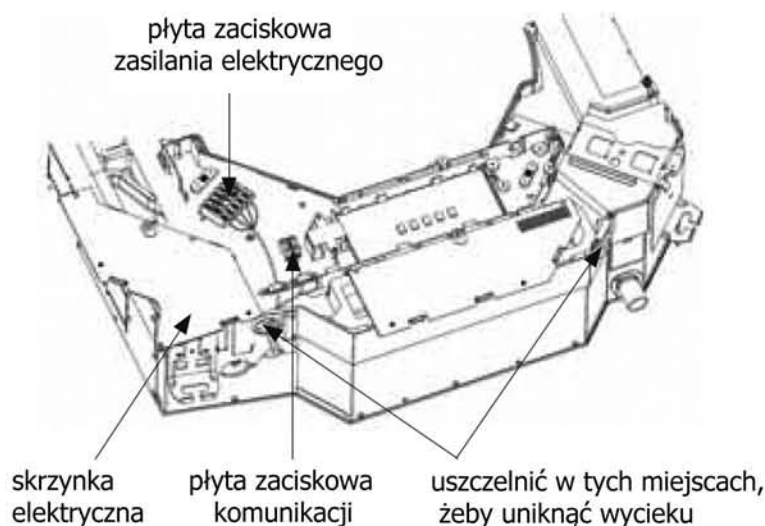
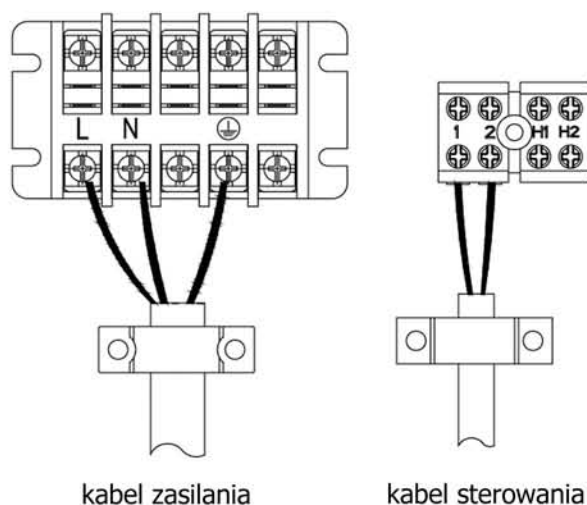

- **Ostrzeżenie : Upewnij się, że przewody w jednostkach zewnętrznej i wewnętrznej są przyłączone do odpowiednich kostek zaciskowych.**

- **Montaż panela dekoracyjnego**

1. Ustaw panel dekoracyjny w odpowiedniej pozycji do obudowy jednostki wewnętrznej, aby można było podłączyć silnik krokowy żaluzji oraz usytuowania rur przyłączeniowych i odpływu skroplin.
2. Zamontuj panel dekoracyjny.
3. Zawieś haczyki tymczasowo na zaczepach znajdujących się na obudowie jednostki wewnętrznej po przeciwnej stronie silniczka krokowego żaluzji. (2 elementy).
4. Zaczep następnie pozostałe dwa haczyki uważając, aby nie uszkodzić kabli sterowania silniczka krokowego żaluzji.
5. Przykręć 4 sześciokątne śruby znajdujące się z prawej strony każdego zaczepu w odległości 15mm.
6. Wyreguluj śruby zgodnie z rys. , aby panel zetknął się z sufitem podwieszanym.
7. Dociągnij śruby, aż uszczelka między panelem a obudową jednostki wewnętrznej zredukuje swą grubość do 5-8mm.

MONTAŻ JEDNOSTKI WEWNĘTRZNEJ

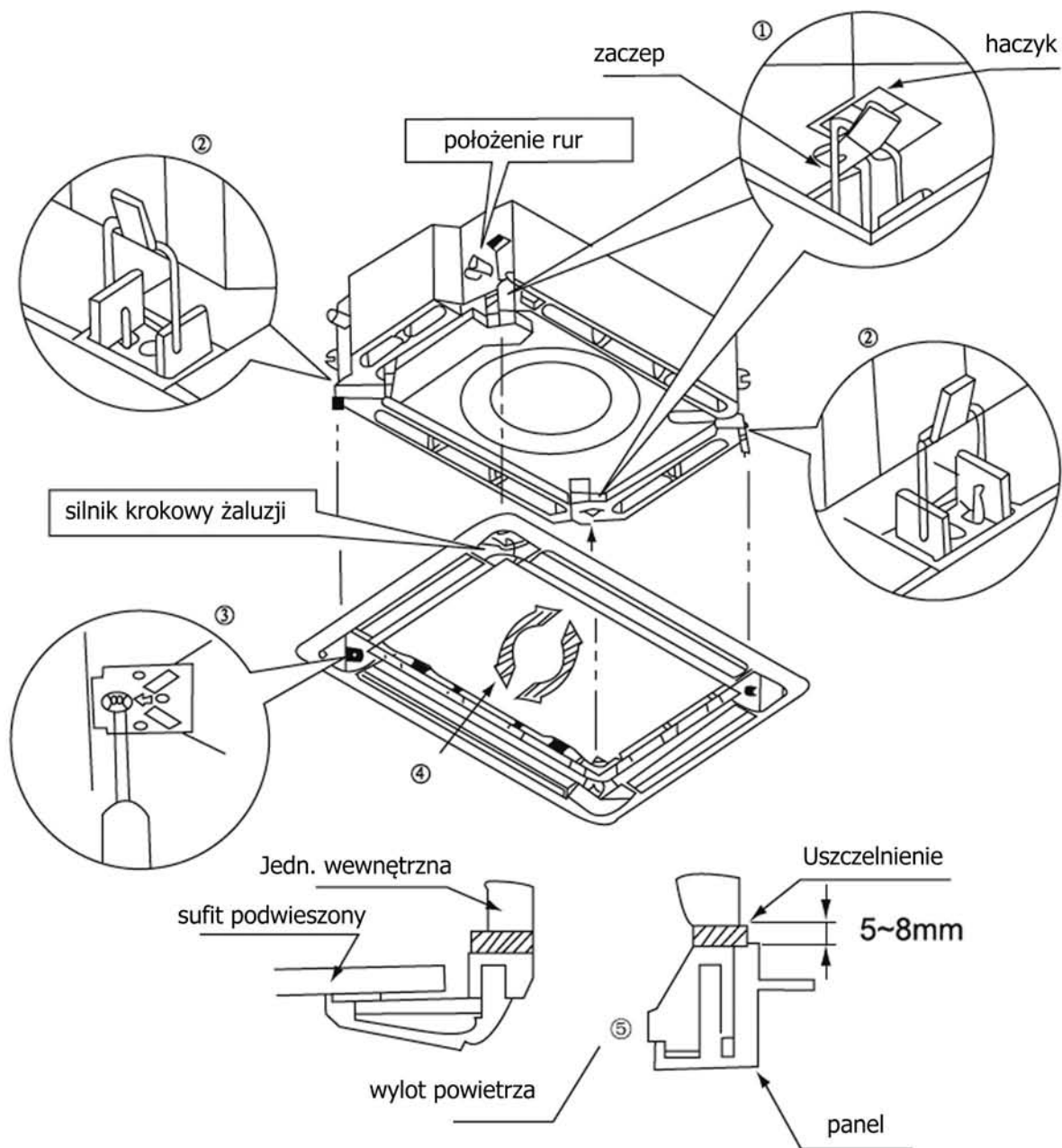

● Ważne

1. Niewłaściwe przykręcenie panela może powodować poważne problemy

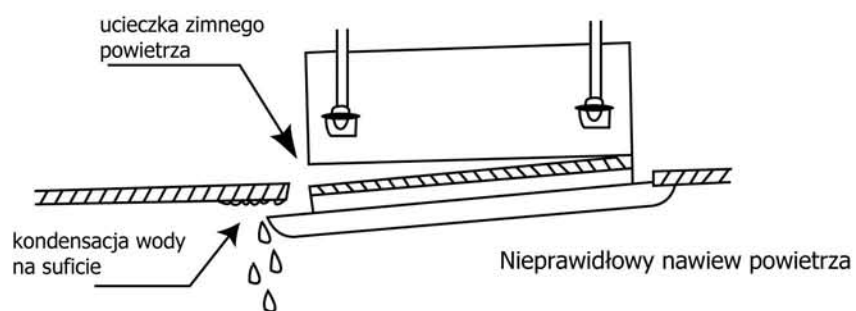

MONTAŻ JEDNOSTKI WEWNĘTRZNEJ

2. Jeżeli pozostała szczelina między sufitem podwieszanym a panelem po dokręceniu śrub, wyreguluj wysokość zawieszenia jednostki wewnętrznej

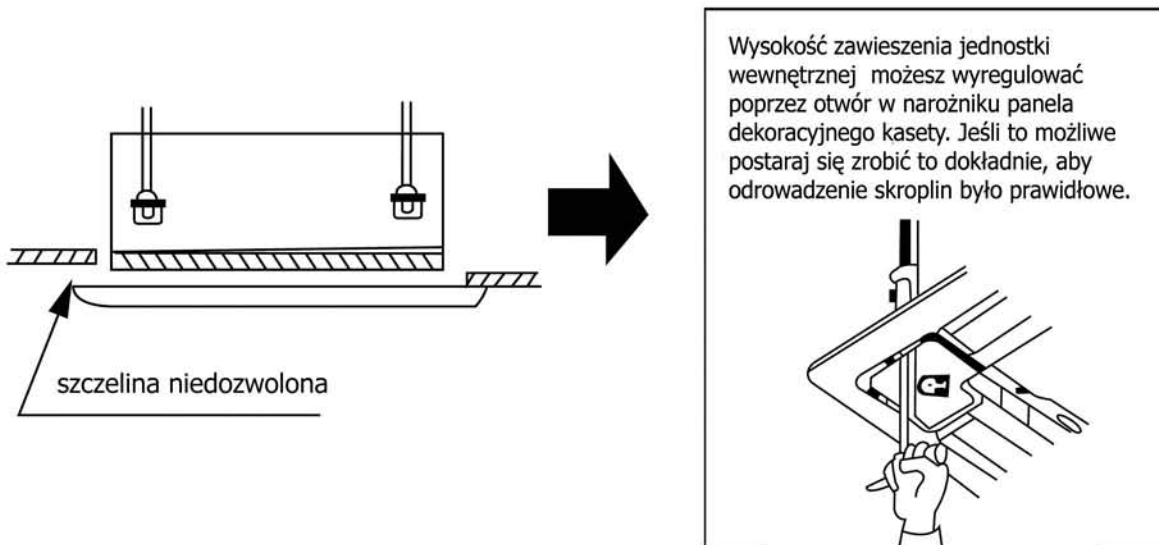

Upewnij się, że nie pozostała szczelina między sufitem podwieszanym a panelem dekoracyjnym kasety.

● Okablowanie panela dekoracyjnego

Podłącz złączki przewodów od silniczka krokowego zamykania żaluzji (w 2 miejscach) znajdujących się na panelu

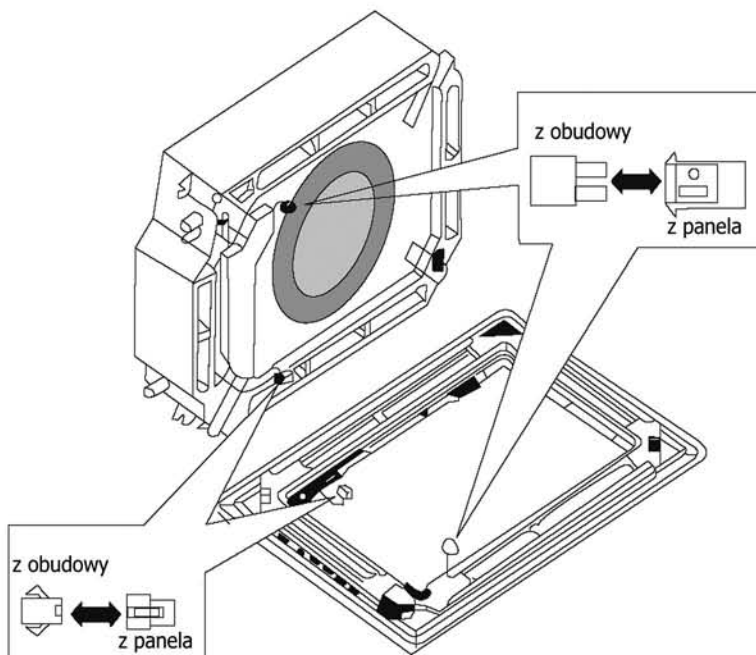

MONTAŻ JEDNOSTKI ZEWNĘTRZNEJ

Wymiary jednostki zewnętrznej

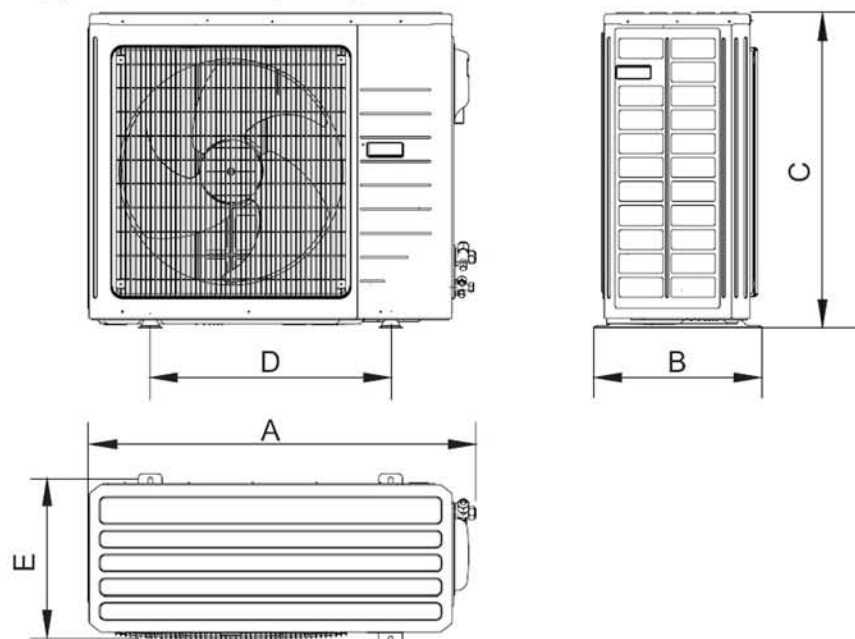

wym. [mm]

Model \ Wymiar	A	B	C	D	E
GUHD09NK3FO	848	320	540	540	286
GUHD12NK3FO					
GUHD18NK3FO	955	396	700	560	360
GUHD24NK3FO	980	427	790	610	395
GUHD30NK3FO					
GUHD36NK3FO	1107	440	1100	631	400
GUHD36NM3FO					
GUHD42NM3FO	958	412	1349	572	376
GUHD42NK3FO					
GUHD48NK3FO					
GUHD48NM3FO					
GUHD60NM3FO	1085	427	1365	620	395

Minimalne odległości wymagane przy montażu jednostki zewnętrznej

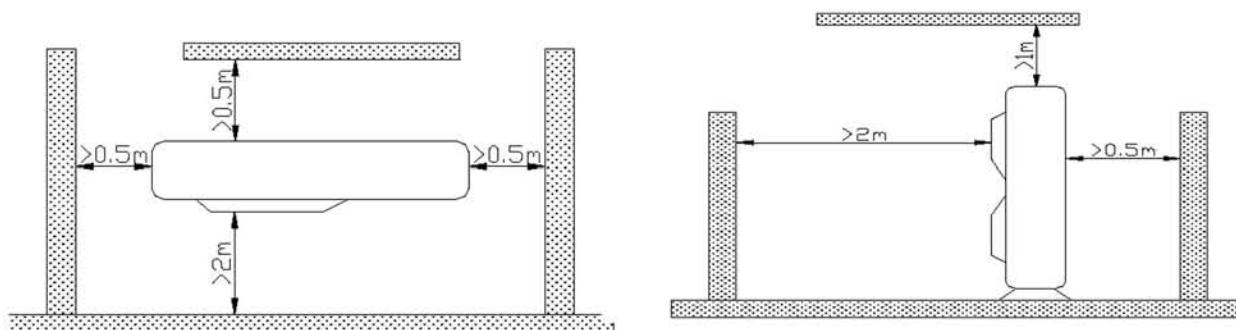

MONTAŻ JEDNOSTKI ZEWNĘTRZNEJ

- Miejsce montażu powinno utrzymać ciężar urządzenia i nie przenosić wibracji. Upewnij się, że warunki montażu są zgodne z zaleceniami podanymi przez producenta. Upewnij się, że pozostało miejsce dla obsługi i serwisu klimatyzatora.

- Lokalizacja powinna uwzględniać dogodne miejsce odprowadzenia skroplin.

Uwagi do montażu rur chłodniczych

- Grubość ścianek rur chłodniczych, miedzianych powinna być 0.8-1.0mm. Rury powinny wytrzymać ciśnienie do 6.0 MPa.
- Użyj klucza nastawnego i dynamometrycznego jednocześnie, do skręcenia złączki i nakrętki na rurze cieczonej i gazowej.
- W tabeli poniżej przedstawione są wartości momentu obrotowego dla poszczególnych średnic rur (zbyt mocne dokręcanie może uszkodzić kielich wykonany na końcówce rury i spowodować wyciek czynnika chłodniczego).

Odprowadzenie skroplin z jednostki zewnętrznej.

W trybie grzania lub rozmrażania, skropliny powstałe w jednostce zewnętrznej mogą być odprowadzone za pomocą rurę skroplin.

Montaż:

Zamocuj złączkę odpływu skroplin do obudowy jednostki zewnętrznej i następnie połącz rurę spustową do złączki i poprowadź rurkę skroplin ze spadkiem, który zapewni prawidłowy odpływ wody.

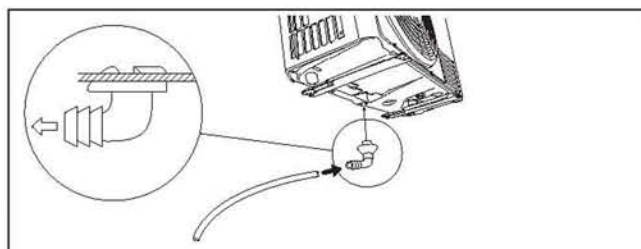

PODŁĄCZENIE RUR CHŁODNICZYCH

Usuwanie powietrza i test szczelności.

1. Podłącz wężyk serwisowy zestawu manometrów niskiego ciśnienia z jednej strony do portu serwisowego przy zaworze gazowym (zaworek Schredera), z drugiej do zestawu manometrów.
2. Otwórz całkowicie pokrętkę LO przy zestawie manometrów po stronie niskociśnieniowej.
3. Włącz pompę próżniową, aby rozpocząć usuwanie powietrza. Pompa powinna być wyposażona w zawór zwrotny.
4. Usuwać powietrze i wilgoć z instalacji chłodniczej minimum 60 minut. Upewnij się, że wskazanie na manometrze utrzymuje się w tym czasie na poziomie -101 kPa (-76cm Hg).
5. Zamknij pokrętkę LO prz manometrze i wyłącz pompę próżniową.
6. Otwórz całkowicie trzpienie zaworów przy jedn. zewnętrznej po stronie gazowej i cieczonej
7. Odłącz wężyk serwisowy zestawu manometrów od portu serwisowego.
8. Zakręć zaślepki na trzpieniach zaworów odcinających.
9. Sprawdź za pomocą roztworu mydlin lub specjalnego czujnika nieszczelności czy nie ma wycieków w miejscach połączeń.



Uwaga. Fabryczne napełnienie czynnikiem chłodniczym jest dla 5mb instalacji chłodniczej. Kiedy długość rur jest dłuższa niż 7m, zalecane jest uzupełnienie czynnika chłodniczego w instalacji:

Model	Ilość	Uzupełnienie ilości czynnika chłodniczego
09~18K		30g/m
24~60K		60 g/m

PODŁĄCZENIE RUR CHŁODNICZYCH

Gdy różnica wysokości między jednostką wewnętrzną a zewnętrzną jest większa niż 10 metrów, pułapka olejowa powinna być wykonana co każde 6 metrów wysokości w pionie.

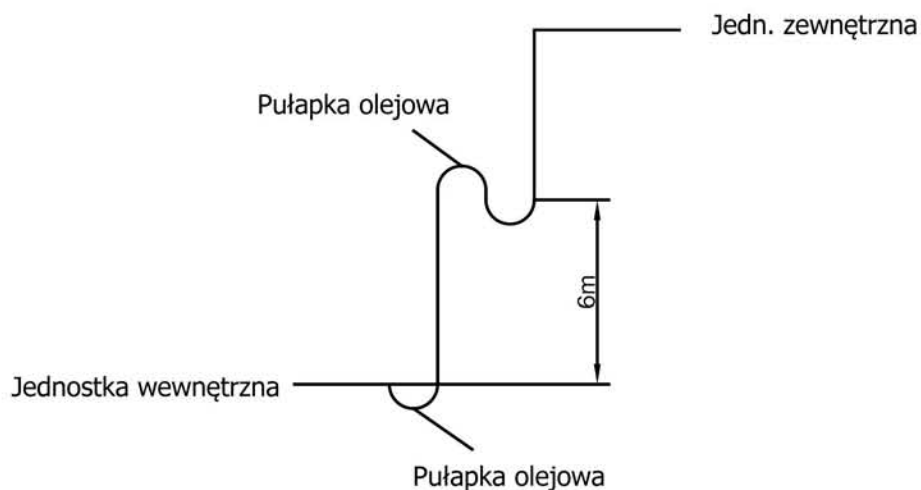

Specyfikacja rur chłodniczych, połączeniowych.

Model	Pozycja	Rozmiar rur chłodniczych (cal)		Max. długość rury (m)	Max. różnica wysokości między jednostkami wewnętrzną i zewnętrzną (m)
		Ciecz	Gaz		
GUHD09NK3FO		1/4	3/8	20	15
GUHD12NK3FO		1/4	3/8	20	15
GUHD18NK3FO		1/4	1/2	20	15
GUHD24NK3FO		3/8	5/8	30	15
GUHD30NK3FO		3/8	5/8	30	15
GUHD36NK3FO		3/8	5/8	30	15
GUHD42NK3FO		3/8	5/8	50	30
GUHD48NK3FO		3/8	5/8	50	30
GUHD36NM3FO		3/8	5/8	30	15
GUHD42NM3FO		3/8	5/8	50	30
GUHD48NM3FO		3/8	5/8	50	30
GUHD60NM3FO		3/8	3/4	50	30

Rury chłodnicze powinny być izolowane odpowiednim wodoodpornym materiałem izolacyjnym. Grubość ścianki rury wynosi 0,8-1,0 mm, a ścianka rury jest w stanie wytrzymać ciśnienie 6,0 MPa. Długie odcinki rur połączeniowych, chłodniczych prowadzą w efekcie do zmniejszenia efektu chłodzenia i ogrzewania .

PODŁĄCZENIA ELEKTRYCZNE

Jednostka typu kasetonowego

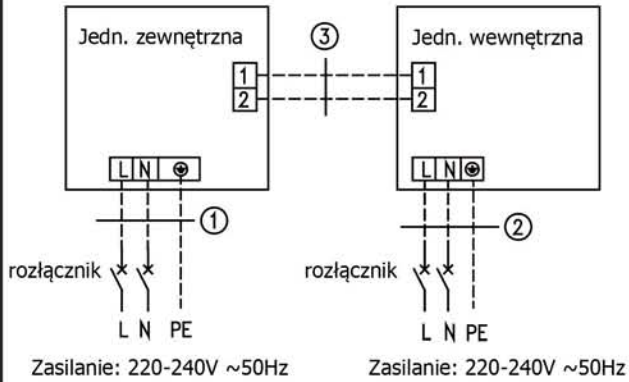

Jednostka typu kasetonowego

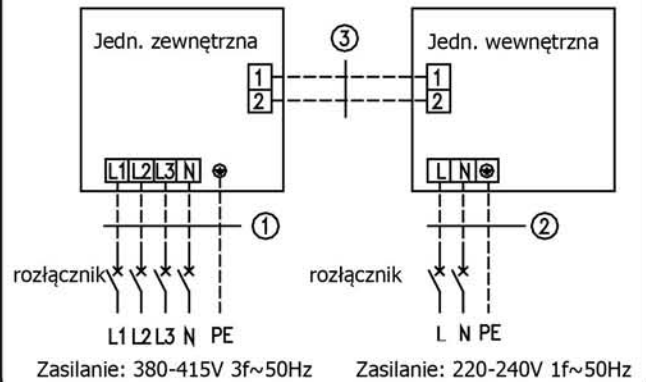

GUHD18NK3FO+GKH18K3FI

- ① . Kabel zasilania 3x1.5mm²
- ② . Kabel zasilania 3x1.0mm²
- ③ . Kabel komunikacji 2x0.75mm²

GUHD24NK3FO+GKH24K3FI GUHD30NK3FO+GKH30K3FI

- ① . Kabel zasilania 3x2.5mm²
- ② . Kabel zasilania 3x1.0mm²
- ③ . Kabel komunikacji 2x0.75mm²

GUHD36NK3FO+GKH36K3FI GUHD42NK3FO+GKH42K3FI

- ① . Kabel zasilania 3x2.5mm²
- ② . Kabel zasilania 3x1.0mm²
- ③ . Kabel komunikacji 2x0.75mm²

GUHD48NK3FO+GKH48K3FI

- ① . Kabel zasilania 3x6.0mm²
- ② . Kabel zasilania 3x1.0mm²
- ③ . Kabel komunikacji 2x0.75mm²

GUHD36NM3FO+GKH36K3FI GUHD42NM3FO+GKH42K3FI

- ① . Kabel zasilania 5x2.5mm²
- ② . Kabel zasilania 3x1.0mm²
- ③ . Kabel komunikacji 2x0.75mm²

GUHD48NM3FO+GKH48K3FI GUHD60NM3FO+GKH60K3FI

- ① . Kabel zasilania 5x2.5mm²
- ② . Kabel zasilania 3x1.0mm²
- ③ . Kabel komunikacji 2x0.75mm²

zasilanie 3f, 380-415V, ~50Hz

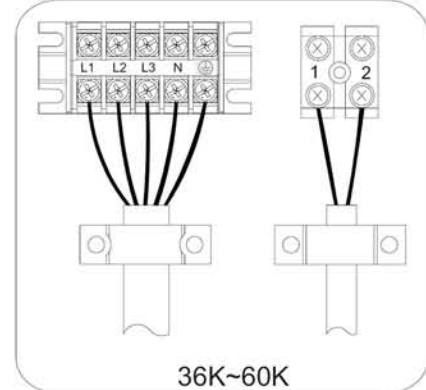

zasilanie 1f, 220-240V, ~50Hz

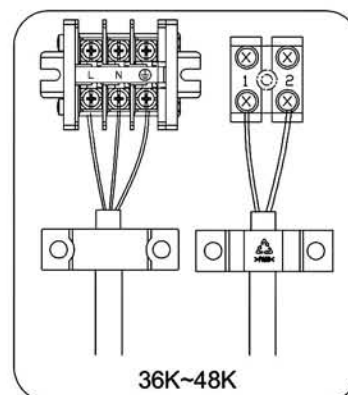
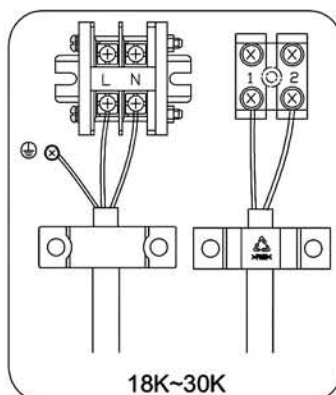
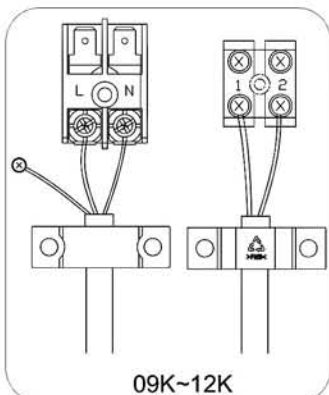

Uwaga! Zawsze podłączaj przewód uziemienia.

PODŁĄCZENIA ELEKTRYCZNE

Zasilanie elektryczne - środki ostrożności

Ostrzeżenie

- ① . Przed uzyskaniem dostępu do terminali, wszystkie obwody zasilania muszą być odłączone.
- ② . Napięcie znamionowe urządzenia jest jak pokazano na tabliczce znamionowej urządzenia.
- ③ . Przed włączeniem sprawdzić, czy napięcie jest w zakresie 198-264V (dla urządzeń 1- fazowych) lub w zakresie 342-457V (dla urządzeń 3- fazowych).
- ④ . Należy wykorzystać osobny obwód zasilania i zainstalować osobny bezpiecznik do zasilania klimatyzacji.
- ⑤ . Użyj właściwego rozłącznika i przewodu zasilania dopasowanego do możliwości klimatyzatora.
- ⑥ . Po podłączeniu kabli do listwy zaciskowej należy wykonać pętlę i zamocować przewody śrubą mocującą. Kable powinny być zamocowane w zaciskach z przerwą między stykami co najmniej 3mm.
- ⑦ . Okablowanie wykonać zgodnie z lokalnymi normami i przepisami tak, aby klimatyzator mógł pracować w sposób bezpieczny i stabilny.
- ⑧ . Zainstaluj specjalny wyłącznik prądu obwodu zasilania zgodnie z odpowiednimi przepisami prawa oraz normami elektrycznymi.

Uwaga !

- ① . Wymagana moc zasilania musi być sumą potrzebnej mocy dla klimatyzacji i mocy innych urządzeń elektrycznych. Kiedy przydział mocy dla lokalu jest niewystarczający należy zwrócić się do lokalnego zakładu energetycznego z wnioskiem o zmianę przydzielonej mocy.
- ② . Gdy napięcie zasilania jest niskie, a klimatyzator jest trudno uruchomić, skontaktuj się z lokalnym zakładem energetycznym w celu podniesienia napięcia do właściwej wartości.

Okablowanie elektryczne

(1). Dla przewodu elektrycznego zasilania

a). Odciąć końcówkę przewodu, obcinaczem do drutu lub szczypcami do drutu, a następnie ściągnąć izolację na długości 25 mm.

b). Za pomocą śrubokrętu odkręcić śruby zaciskowe na płytce terminala.

c). Za pomocą szczypiec, wyginać drut tworząc pętlę odpowiednią dla śruby zacisku.

d). Kształt przewodu pętli wykonać poprawnie, należy go umieścić na płycie terminala i mocno dokręcić śrubą terminala za pomocą śrubokręta.

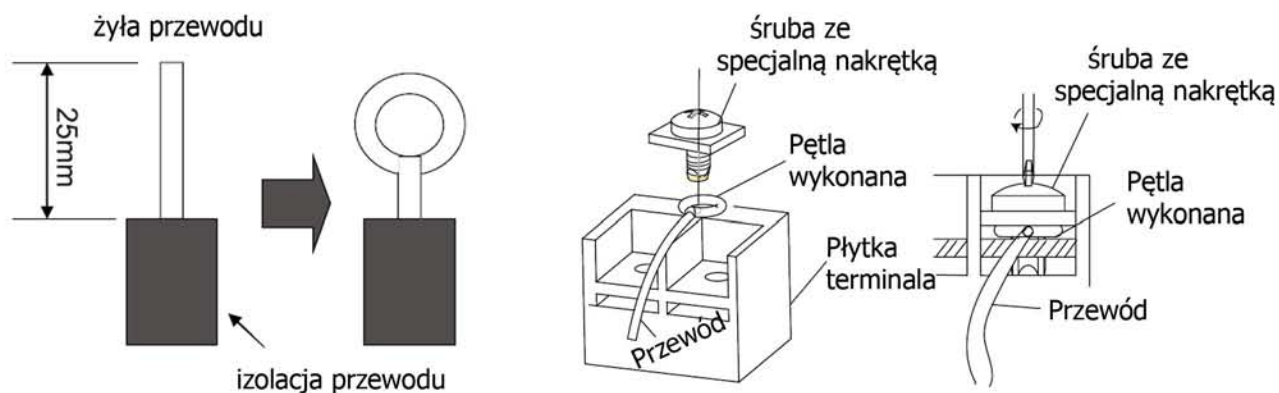

PODŁĄCZENIA ELEKTRYCZNE



Ostrzeżenie:

Jeśli kabel zasilający oraz przewody mają pęknięcia lub są uszkodzone należy je niezwłocznie wymienić na zgodne ze specyfikacją.

1. Przed podłączeniem zasilania, proszę sprawdzić parametry na umieszczonej na urządzeniu tabliczce znamionowej. Dopiero wtedy można kontynuować prace połączeniowe zgodnie ze schematem elektrycznym urządzenia.
2. Klimatyzator powinien być podłączony do oddzielnego obwodu zasilania elektrycznego, który będzie wyposażony w odpowiedni wyłącznik nadmiarowo-prądowy.
3. Klimatyzator musi być podłączony do przewodu uziemiającego, zabezpieczającego przed porażeniem prądem wynikającym np. z uszkodzonej izolacji przewodów.
4. Pojedyncze przewody montować do zacisków z odpowiednim odstępem, zbyt bliskie odległości między końcówkami przewodów może spowodować łuk elektryczny i pożar.
5. Wszystkie odcinki przewodów muszą być zgodne ze schematem elektrycznym połączeń. Niewłaściwe podłączenie może spowodować nieprawidłową pracę lub uszkodzenie klimatyzatora.
6. Nie pozwól, aby przewody elektryczne były w kontakcie z rurami chłodniczymi, sprężarką, bądź ruchomymi częściami takimi jak wentylator.
7. Nie pozwól, aby ktokolwiek zmieniał fabryczne, wewnętrzne połączenia przewodów w klimatyzatorze.
8. Producent nie ponosi odpowiedzialności za straty bądź uszkodzenia spowodowane niewłaściwym podłączeniem przewodów.



Uwaga:

Zachowaj dużą ostrożność przy wykonywaniu połączeń, tak aby uniknąć uszkodzenia elektronicznych elementów klimatyzatora w wyniku zakłóceń elektromagnetycznych.

(1) Kabel komunikacji do sterownika ściennego musi być oddzielony od przewodu zasilania elektrycznego i przewodu komunikacji między jednostkami wewnętrzną i zewnętrzną.

(2) W przypadku montażu jednostki w miejscu podatnym na zakłócenia poprzez interferencję elektromagnetyczną, będzie lepiej jeśli użyjesz przewodu ekranowanego do przewodu komunikacji sterownika.

Przekrój przewodu zasilającego powinien być odpowiedni, aby nie dopuścić do przegrzania lub przeciążenia instalacji elektrycznej.

Jeśli kabel zasilający jest uszkodzony należy go niezwłocznie wymienić na zgodny ze specyfikacją techniczną.

Przy wykonywaniu zasilania elektrycznego należy korzystać z instrukcji i schematu montażu.

Wszystkie połączenia elektryczne muszą być wykonane przez wykwalifikowanego elektryka.

Uziemienie powinno być wykonane w sposób trwały i pewny przez wykwalifikowanego elektryka.



Ostrzeżenie

1. Urządzenie nie jest przeznaczone do użytkowania (włączając dzieci) przez osoby z obniżoną sprawnością psychofizyczną lub z brakiem wystarczającej wiedzy oraz doświadczenia, chyba że zapewni się odpowiedni nadzór lub przeszkolenie do obsługi urządzenia przez odpowiedzialne osoby dla zapewnienia bezpieczeństwa użytkownika.
2. Dzieciom powinno zapewnić się odpowiedni nadzór i uświadomić, że urządzenie nie jest przeznaczone dla zabawy.

Sprawdź po montażu klimatyzatora

Do sprawdzenia	Możliwe nieprawidłowości	Ocena
Czy urządzenie jest zamontowane stabilnie?	Jednostka może spaść, kołysać się lub hałasować.	
Czy wykonano test szczelności?	Niewystarczające chłodzenie lub grzanie.	
Czy izolacja termiczna jest właściwa?	Wystąpienie kondensacji wody.	
Czy odpływ skroplin jest prawidłowy?	Wystąpienie kondensacji wody.	
Czy zasilanie klimatyzatora jest zgodne z parametrami podanymi na tabliczce znamionowej?	Uszkodzenie klimatyzatora lub spalenie elementów elektroniki.	
Czy bezpieczniki i instalacja elektryczna są zamontowane prawidłowo?	Uszkodzenie klimatyzatora lub spalenie elementów elektroniki.	
Czy uziemienie klimatyzatora zostało wykonane poprawnie?	Niebezpieczeństwo porażenia prądem.	
Czy przewód zasilający klimatyzator ma właściwe parametry?	Uszkodzenie klimatyzatora lub spalenie elementów elektroniki.	
Czy nie są zasłonięte wloty i wyloty powietrza?	Niewystarczające chłodzenie/grzanie.	
Czy są zachowane właściwe długości rur i czy uzupełniono ilość czynnika w układzie chłodniczym klimatyzatora?	Spadek wydajności chłodzenia/grzania klimatyzatora.	

INFORMACJE DODATKOWE

Biuro Handlowe:
Free Polska Sp. z o.o.
Ul. Zabłocie 25/10
30-701 Kraków

Dział Sprzedaży:
sprzedaz@free-klimatyzatory.pl

Dział Gwarancji:
gwarancje@free-klimatyzatory.pl

Główna siedziba:
Free Polska Sp. z o.o.
ul. Kotlarska 34
31-539 Kraków

Tel: +48 12 430 15 51 ; +48 509 084 039
e-mail: elzbieta.krawczyk@free-klimatyzatory.pl
strona www: www.gree.pl

Nasze oddziały:

Wienkra Sp. z o.o.
ul. Kotlarska 34
31-539 Kraków
Tel: +48 12 428 55 00
fax: +48 12 422 55 02
e-mail: krakow@free-klimatyzatory.pl
strona www: www.wienkra.pl

Alfaco Polska Sp. z o.o.
ul. Krakowska 141-155
50-428 Wrocław
Tel: +48 71 340 05 75
fax: +48 71 340 05 54
e-mail: wroclaw@free-klimatyzatory.pl
strona www: www.alfaco.pl

Klima Bis Sp. z o.o.
ul. Warszawska 17
05-092 Łomianki
Tel: +48 22 751 03 21 fax: +48 22 751 56 71
e-mail: klima@klima.com.pl
strona www: www.klima.com.pl

Firma Handlowo-Usługowa "Bezet" Sp. j.
Plac Kościeleckich 4
85-034 Bydgoszcz
tel: +48 52 373 83 75
fax: +48 52 321 91 80
e-mail: bydgoszcz@free-klimatyzatory.pl
strona www: www.bezet.com.pl

Systherm Sp. j.
ul. Św. Wincentego 7
61-003 Poznań
tel: +48 61 850 75 32
fax: +48 61 850 75 55
e-mail: poznan@free-klimatyzatory.pl
strona www: www.systherm.pl



INSTRUKCJA OBSŁUGI

wersja 07.2013

Ze względu na stały postęp prac nad udoskonalaniem technologii wykorzystywanych w produkcji urządzeń, producent zastrzega sobie prawo zmian w szczegółach technicznych rozwiązań wykorzystywanych w klimatyzatorze bez powiadomienia.