

LIVING ENVIRONMENT SYSTEMS

Cennik 2018/2019

Seria M / Mr. Slim / Lossnay / Jet Towel / Osuszacze



NASZE ROZWIĄZANIA DLA TWOJEGO KOMFORTU



Cennik 2018/2019

Zamieszczone w niniejszej publikacji opisy, ilustracje, specyfikacje etc. są danymi ogólnymi i nie mogą być traktowane jako oferta handlowa. Mitsubishi Electric zastrzega sobie prawo do wprowadzania zmian cen urządzeń, oferty produktowej, czy danych technicznych. Prezentowane produkty mogą zostać wycofane ze sprzedaży lub zastąpione nowymi.

Kolor obudowy prezentowanych urządzeń może różnić się od stanu rzeczywistego. Przekłamanie kolorystyczne mogą wynikać z techniki druku.

Ceny urządzeń podane zostały w EURO. Istnieje możliwość zakupu urządzeń w PLN*. Niniejszy cennik nie stanowi oferty w rozumieniu przepisów prawa.



Spis treści

SERIA M	04
MR. SLIM	30
LOSSNAY	59
JET TOWEL I OSUSZACZE	65

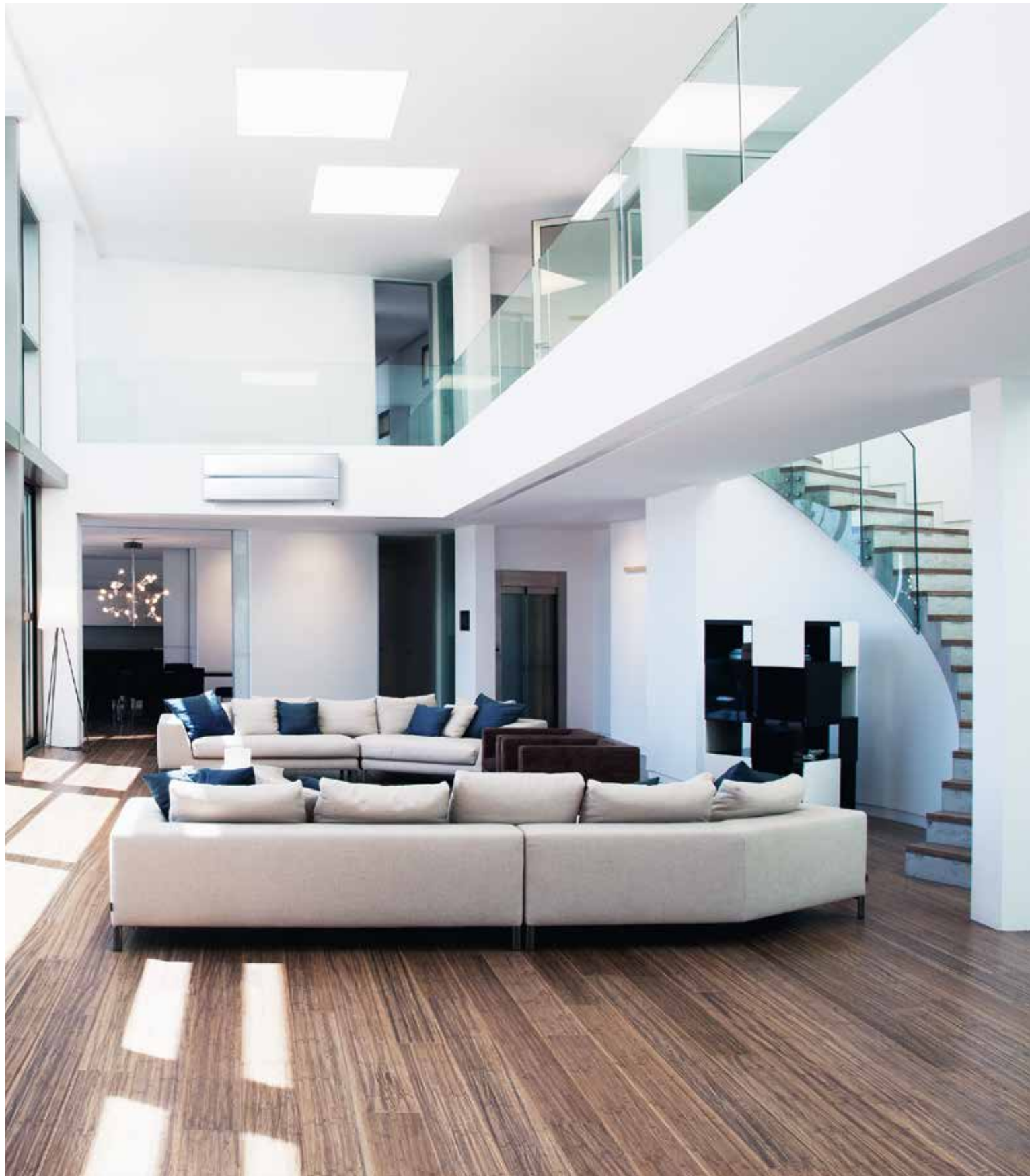

SERIA M



Urządzenia ściennie Diamond Split-Inverter/Chłodzenie i grzanie



Inwerterowe urządzenia ściennie MSZ-LN, chłodzenie/grzanie

Oznaczenie urządzeń wewnętrznych	MSZ-LN18VG W	MSZ-LN25VG W	MSZ-LN35VG W	MSZ-LN50VG W	MSZ-LN60VG W	
Oznaczenie urządzeń zewnętrznych	Multi Split MXZ	MUZ-LN25VG	MUZ-LN35VG	MUZ-LN50VG	MUZ-LN60VG	
Oznaczenie urządzeń zewnętrznych Hyper Heating	Multi Split MXZ	MUZ-LN25VGHZ	MUZ-LN35VGHZ	MUZ-LN50VGHZ	-	
Chłodzenie	Moc chłodnicza (kW)	1,8	2,5 (1,0–3,5) (0,8–3,5)*	3,5 (0,8–4,0) (0,8–4,0)*	5,0 (1,0–6,0) (1,4–5,8)*	6,1 (1,4–6,9)
	Pobór mocy (kW)	-	0,485	0,82	1,38	1,79
	SEER	-	10,5 (10,5)*	9,5 (9,4)*	8,5 (7,6)*	7,5
	Klasa efektywności energetycznej	-	A+++	A+++	A+++ (A++)*	A++
Grzanie	Moc grzewcza (kW)	3,3	3,2 (0,8–5,4) (1,0–6,3)*	4,0 (1,0–6,3) (1,0–6,6)*	6,0 (1,0–8,2) (1,8–8,7)*	6,8 (1,8–9,3)
	Pobór mocy (kW)	-	0,58	0,8	1,48	1,81
	SCOP	-	5,2	5,1	4,6	4,6
	Klasa efektywności energetycznej	-	A+++	A+++	A++	A++
Zakres zastosowania (°C)	-	-10~+46	-15~+24 (-25~+24)*	-10~+46	-10~+46	-10~+46
Urządzenie wewnętrzne (EUR)	390,-	430,-	590,-	800,-	935,-	
Urządzenie zewnętrzne (EUR)	-	1050,-	1280,-	1386,-	1670,-	
Urządzenie zewnętrzne Hyper Heating (EUR)	-	1365,-	1575,-	1775,-	-	

Oznaczenie urządzeń wewnętrznych	MSZ-LN18VG W	MSZ-LN25VG W	MSZ-LN35VG W	MSZ-LN50VG W	MSZ-LN60VG W
Wydatek powietrza w trybie chłodzenia N/S/W (m³/h)	258/426/528	258/426/528	258/426/528	342/534/636	426/636/762
Poziom hałasu (dB(A))	N/W	19/36	19/36	27/39	29/45
Wymiary (mm)	Szer./Gł./Wys.	890/233/307	890/233/307	890/233/307	890/233/307
Masa (kg)	-	15,5	15,5	15,5	15,5
Oznaczenie urządzeń zewnętrznych	Multi Split MXZ	MUZ-LN25VG/VGHZ	MUZ-LN35VG/VGHZ	MUZ-LN50VG/VGHZ	MUZ-LN60VG
Wydatek powietrza (m³/h)	-	1884	1884 (2028)*	2400 (2928)*	3006
Poziom hałasu przy chłodzeniu/grzaniu (dB(A))	-	46/49	49/50	51/54	55/55
Wymiary (mm)	Szer./Gł./Wys.	800/285/550	800/285/550	800/285/714 (840/330/880)*	840/330/880
Masa (kg)	-	35	35 (36)*	40 (55)*	55
Parametry chłodnicze	-	-	-	-	-
Całkowita długość instalacji chłodniczej (m)	-	20	20	20 (30)*	30
Maks. różnica poziomów (m)	-	12	12	12 (15)*	15
Typ/ilość (kg)/maks. ilość (kg) czynnika chłodniczego (kg) GWP/ekwiwalent CO ₂ (t)/maks. ekwiwalent CO ₂ (t)	-	R32/1,00/1,26 675/0,68/0,86	R32/1,00/1,26 675/0,68/0,86	R32/1,25/1,51 (R32/1,45/1,91)* 675/0,85/1,03 (675/0,98/1,3)*	R32/1,45/1,91 675/0,98/1,3
Ilość czynnika chłodniczego napełnianego fabrycznie na (m)	-	7	7	7	7
Dodatkowa ilość czynnika chłodniczego (g/m)	-	20	20	20	20
Przyłącza chłodnicze Ø (mm)	ciecz gaz	6 10	6 10	6 10	6 12
Parametry elektryczne	-	-	-	-	-
Napięcie zasilania (V, faza, Hz)	-	220–240, 1, 50	220–240, 1, 50	220–240, 1, 50	220–240, 1, 50
Prąd pracy (A)	Chłodzenie Grzanie	2,5 3,0	3,9 4,0	6,3 6,8	7,9 7,9
Zalecany przekrój przewodów - podłączenie urządzenia zewnętrznego (mm²)	-	3 x 1,5	3 x 1,5	3 x 1,5	3 x 2,5
Zalecany przekrój przewodów - urządzenie wewnętrzne - urządzenie zewnętrzne (mm²)	-	4 x 1,5	4 x 1,5	4 x 1,5	4 x 1,5
Zalecana wielkość bezpiecznika (A)	-	10	10 (12)*	16	16

* Tylko dla urządzeń Hyper Heating MUZ-LN25/35/50VGHZ

Poziom hałasu jednostki wewnętrznej mierzony 1 m przed i 0,8 m poniżej jednostki w trybie chłodzenia

Nasze urządzenia klimatyzacyjne i pompy ciepła zawierają fluorowane gazy cieplarniane R410A, R407C, R134a, R32. Więcej informacji znaleźć można w odpowiedniej instrukcji obsługi. Akcesoria do urządzeń z Serii M - patrz strony 26-29..



MUZ-LN50VGHZ / 60VG

MUZ-LN50VG

MUZ-LN25 / 35VG / VGHZ

MSZ-LN18 - 60VG V

MSZ-LN18 - 60VG B

MSZ-LN18 - 60VG R

Urządzenia ścienne Diamond Split-Inverter / Chłodzenie i grzanie



Inwerterowe urządzenia ścienne MSZ-LN, chłodzenie / grzanie

Oznaczenie urządzeń wewnętrznych	MSZ-LN18VG V / B / R	MSZ-LN25VG V / B / R	MSZ-LN35VG V / B / R	MSZ-LN50VG V / B / R	MSZ-LN60VG V / B / R
Oznaczenie urządzeń zewnętrznych	Multi Split MXZ	MUZ-LN25VG	MUZ-LN35VG	MUZ-LN50VG	MUZ-LN60VG
Oznaczenie urządzeń zewnętrznych Hyper Heating	Multi Split MXZ	MUZ-LN25VGHZ	MUZ-LN35VGHZ	MUZ-LN50VGHZ	-
Chłodzenie					
Moc chłodnicza (kW)	1,8	2,5 (1,0-3,5) (0,8-3,5)*	3,5 (0,8-4,0) (0,8-4,0)*	5,0 (1,0-6,0) (1,4-5,8)*	6,1 (1,4-6,9)
Pobór mocy (kW)	-	0,485	0,82	1,38	1,79
SEER	-	10,5 (10,5)*	9,5 (9,4)*	8,5 (7,6)*	7,5
Klasa efektywności energetycznej	-	A+++	A+++	A+++ (A+)*	A++
Zakres zastosowania (°C)	-	-10~+46	-10~+46	-10~+46	-10~+46
Grzanie					
Moc grzewcza (kW)	3,3	3,2 (0,8-5,4) (1,0-6,3)*	4,0 (1,0-6,3) (1,0-6,6)*	6,0 (1,0-8,2) (1,8-8,7)*	6,8 (1,8-9,3)
Pobór mocy (kW)	-	0,58	0,8	1,48	1,81
SCOP	-	5,2	5,1	4,6	4,6
Klasa efektywności energetycznej	-	A+++	A+++	A++	A++
Zakres zastosowania (°C)	-	-15~+24 (-25~+24)*	-15~+24 (-25~+24)*	-15~+24 (-25~+24)*	-15~+24
Urządzenie wewnętrzne (EUR)	505,-	525,-	680,-	945,-	960,-
Urządzenie zewnętrzne (EUR)	-	1050,-	1280,-	1386,-	1670,-
Urządzenie zewnętrzne Hyper Heating (EUR)	-	1365,-	1575,-	1775,-	-

Oznaczenie urządzeń wewnętrznych	MSZ-LN18VG V / B / R	MSZ-LN25VG V / B / R	MSZ-LN35VG V / B / R	MSZ-LN50VG V / B / R	MSZ-LN60VG V / B / R
Wydatek powietrza w trybie chłodzenia N / Ś / W (m³/h)	258 / 426 / 528	258 / 426 / 528	258 / 426 / 528	342 / 534 / 636	426 / 636 / 762
Poziom hałasu (dB(A))	N / W	19 / 36	19 / 36	27 / 39	29 / 45
Wymiary (mm)	Szer. / Gł. / Wys.	890 / 233 / 307	890 / 233 / 307	890 / 233 / 307	890 / 233 / 307
Masa (kg)	-	15,5	15,5	15,5	15,5
Oznaczenie urządzeń zewnętrznych	Multi Split MXZ	MUZ-LN25VG / VGHZ	MUZ-LN35VG / VGHZ	MUZ-LN50VG / VGHZ	MUZ-LN60VG
Wydatek powietrza (m³/h)	-	1884	1884 (2028)*	2400 (2928)*	3006
Poziom hałasu przy chłodzeniu / grzaniu (dB(A))	-	46 / 49	49 / 50	51 / 54	55 / 55
Wymiary (mm)	Szer. / Gł. / Wys.	-	800 / 285 / 550	800 / 285 / 550	840 / 330 / 880
Masa (kg)	-	35	35 (36)*	40 (55)*	55
Parametry chłodnicze					
Całkowita długość instalacji chłodniczej (m)	-	20	20	20 (30)*	30
Maks. różnica poziomów (m)	-	12	12	12 (15)*	15
Typ / ilość (kg) / maks. ilość (kg) czynnika chłodniczego (kg) GWP / ekwiwalent CO ₂ (t) / maks. ekwiwalent CO ₂ (t)	-	R32 / 1,00 / 1,26 675 / 0,68 / 0,86	R32 / 1,00 / 1,26 675 / 0,68 / 0,86	R32 / 1,25 / 1,51 (R32 / 1,45 / 1,91)* 675 / 0,85 / 1,03 (675 / 0,98 / 1,3)*	R32 / 1,45 / 1,91 675 / 0,98 / 1,3
Ilość czynnika chłodniczego napełnianego fabrycznie na (m)	-	7	7	7	7
Dodatkowa ilość czynnika chłodniczego (g / m)	-	20	20	20	20
Przyłącza chłodnicze Ø (mm)	ciecz gaz	6 10	6 10	6 10	6 12
Parametry elektryczne					
Napięcie zasilania (V, faza, Hz)	-	220-240, 1, 50	220-240, 1, 50	220-240, 1, 50	220-240, 1, 50
Prąd pracy (A)	Chłodzenie Grzanie	- 2,5 3,0	- 3,9 4,0	- 6,3 6,8	- 7,9 7,9
Zalecany przekrój przewodów - podłączenie urządzenia zewnętrznego (mm²)	-	3 x 1,5	3 x 1,5	3 x 1,5	3 x 2,5
Zalecany przekrój przewodów - urządzenie wewnętrzne - urządzenie zewnętrzne (mm²)	-	4 x 1,5	4 x 1,5	4 x 1,5	4 x 1,5
Zalecana wielkość bezpiecznika (A)	-	10	10 (12)*	16	16

* Tylko dla urządzeń Hyper Heating MUZ-LN25/35/50VGHZ

Poziom hałasu jednostki wewnętrznej mierzony 1 m przed i 0,8 m poniżej jednostki w trybie chłodzenia

Nasze urządzenia klimatyzacyjne i pompy ciepła zawierają fluorowane gazy cieplarniane R410A, R407C, R134a, R32.

Więcej informacji znaleźć można w odpowiedniej instrukcji obsługi.

Akcesoria do urządzeń z Serii M - patrz strony 26-29.



MUZ-FH25/35VE/VEHZ



MUZ-FH50VE/VEHZ



MSZ-FH25-50VE

Urządzenia ściennie Deluxe Split-Inverter / Chłodzenie i grzanie



Inwerterowe urządzenia ściennie MSZ-FH, chłodzenie/grzanie

Oznaczenie urządzeń wewnętrznych	MSZ-FH25VE	MSZ-FH35VE	MSZ-FH50VE	
Oznaczenie urządzeń zewnętrznych	MUZ-FH25VE	MUZ-FH35VE	MUZ-FH50VE	
Oznaczenie urządzeń zewnętrznych Hyper Heating	MUZ-FH25VEHZ	MUZ-FH35VEHZ	MUZ-FH50VEHZ	
Chłodzenie	Moc chłodnicza (kW)	2,5 (1,4–3,5) (0,8–3,5)*	3,5 (0,8–4,0) (0,8–4,0)*	5,0 (1,9–6,0) (1,9–6,0)*
	Pobór mocy (kW)	0,485	0,82	1,38
	SEER	9,1	8,9	7,2
	Klasa efektywności energetycznej	A+++	A+++	A++
	Zakres zastosowania (°C)	-10~+46	-10~+46	-10~+46
Grzanie	Moc grzewcza (kW)	3,2 (1,8–5,5) (1,0–6,3)*	4,0 (1,0–6,3) (1,0–6,6)*	6,0 (1,7–8,7) (1,7–8,7)*
	Pobór mocy (kW)	0,58	0,8	1,48
	SCOP	5,1 (4,9)*	5,1 (4,8)*	4,6 (4,2)*
	Klasa efektywności energetycznej	A+++ (A+++)*	A+++ (A+++)*	A++ (A+)*
	Zakres zastosowania (°C)	-15~+24 (-25~+24)*	-15~+24 (-25~+24)*	-15~+24 (-25~+24)*
Urządzenie wewnętrzne (EUR)	336,-	430,-	640,-	
Urządzenie zewnętrzne (EUR)	890,-	915,-	1155,-	
Urządzenie zewnętrzne Hyper Heating (EUR)	1020,-	1200,-	1500,-	

Oznaczenie urządzeń wewnętrznych	MSZ-FH25VE	MSZ-FH35VE	MSZ-FH50VE
Wydatek powietrza w trybie chłodzenia N/Ś/W (m³/h)	234/378/516	234/378/516	384/516/606
Poziom hałasu (dB(A))	N/W	21/36	27/39
Wymiary (mm)	Szer./Gł./Wys.	925/234/305(+17)	925/234/305(+17)
Masa (kg)		13,5	13,5
Oznaczenie urządzeń zewnętrznych	MUZ-FH25VE/VEHZ	MUZ-FH35VE/VEHZ	MUZ-FH50VE/VEHZ
Wydatek powietrza (m³/h)	1878	2016	2928
Poziom hałasu przy chłodzeniu / grzaniu (dB(A))	46/49	49/50	51/54
Wymiary (mm)	Szer./Gł./Wys.	800/285/550	840/330/880
Masa (kg)		37	55
Parametry chłodnicze			
Całkowita długość instalacji chłodniczej (m)	20	20	30
Maks. różnica poziomów (m)	12	12	15
Typ / ilość (kg) / maks. ilość (kg) czynnika chłodniczego (kg)	R410A/1,15/1,54	R410A/1,15/1,54	R410A/1,55/2,01
GWP / ekwiwalent CO ₂ (t) / maks. ekwiwalent CO ₂ (t)	2088/2,41/3,23	2088/2,41/3,23	2088/3,24/4,21
Ilość czynnika chłodniczego napełnianego fabrycznie na (m)	7	7	7
Dodatkowa ilość czynnika chłodniczego (g/m)	30	30	20
Przyłącza chłodnicze Ø (mm)	ciecz	6	6
	gaz	10	10
Parametry elektryczne			
Napięcie zasilania (V, faza, Hz)	220–240, 1, 50	220–240, 1, 50	220–240, 1, 50
Prąd pracy (A)	Chłodzenie	2,6	3,9
	Grzanie	2,9	3,8
Zalecany przekrój przewodów - podłączenie urządzenia zewnętrznego (mm²)	3 x 1,5	3 x 1,5	3 x 2,5
Zalecany przekrój przewodów - urządzenie wewnętrzne - urządzenie zewnętrzne (mm²)	4 x 1,5	4 x 1,5	4 x 1,5
Zalecana wielkość bezpiecznika (A)	10	10 (12)*	16

* Tylko dla urządzeń Hyper Heating MUZ-FH25/35/50VEHZ

Poziom hałas jednostki wewnętrznej mierzony 1 m przed i 0,8 m poniżej jednostki w trybie chłodzenia

Nasze urządzenia klimatyzacyjne i pompy ciepła zawierają fluorowane gazy cieplarniane R410A, R407C, R134a, R32. Więcej informacji znaleźć można w odpowiedniej instrukcji obsługi. Akcesoria do urządzeń z Serii M - patrz strony 26-29.



MUZ-EF25-50VE

MSZ-EF18-50VEW

MSZ-EF18-50VES

MSZ-EF18-50VEB

Dekoracyjne urządzenia ściennie Premium

Split-Inverter/Chłodzenie i grzanie

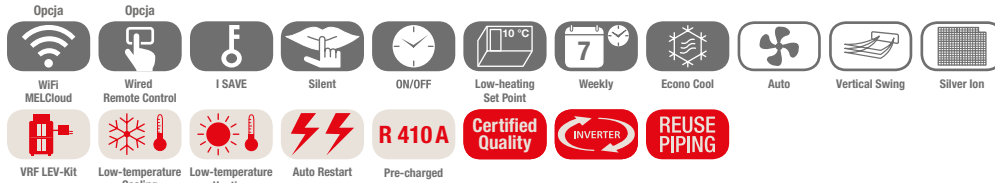

Inwerterowe urządzenia ściennie MSZ-EF, chłodzenie/grzanie

Oznaczenie urządzeń wewnętrznych	MSZ-EF18VE W/B/S	MSZ-EF22VE W/B/S	MSZ-EF25VE W/B/S	MSZ-EF35VE W/B/S	MSZ-EF42VE W/B/S	MSZ-EF50VE W/B/S	
Oznaczenie urządzeń zewnętrznych	Multi Split MXZ	Multi Split MXZ	MUZ-EF25VE	MUZ-EF35VE	MUZ-EF42VE	MUZ-EF50VE	
Chłodzenie	Moc chłodnicza (kW)	1,8	2,2	2,5 (1,2-3,4)	3,5 (1,4-4,0)	4,2 (0,9-4,6)	5,0 (1,4-5,4)
	Pobór mocy (kW)	-	-	0,545	0,910	1,280	1,560
	SEER	-	-	8,5	8,5	7,7	7,2
	Klasa efektywności energetycznej	-	-	A+++	A+++	A++	A++
	Zakres zastosowania (°C)	-	-	-10~+46	-10~+46	-10~+46	-10~+46
Grzanie	Moc grzewcza (kW)	3,3	3,3	3,2 (1,1-4,2)	4,0 (1,8-5,5)	5,4 (1,4-6,3)	5,8 (1,6-7,5)
	Pobór mocy (kW)	-	-	0,700	0,955	1,460	1,565
	SCOP	-	-	4,7	4,6	4,6	4,5
	Klasa efektywności energetycznej	-	-	A++	A++	A++	A+
	Zakres zastosowania (°C)	-	-	-15~+24	-15~+24	-15~+24	-15~+24
Urządzenie wewnętrzne (EUR)	305,-	315,-	325,-	415,-	520,-	610,-	
Urządzenie zewnętrzne (EUR)	-	-	745,-	870,-	1000,-	1045,-	

Oznaczenie urządzeń wewnętrznych	MSZ-EF18VE W/B/S	MSZ-EF22VE W/B/S	MSZ-EF25VE W/B/S	MSZ-EF35VE W/B/S	MSZ-EF42VE W/B/S	MSZ-EF50VE W/B/S
Wydatek powietrza w trybie chłodzenia (m³/h)	N/W 240/498	240/498	240/498	240/498	240/534	240/558
Poziom hałasu (dB(A))	N/W 21/36	21/36	21/36	21/36	28/39	30/40
Wymiary (mm)	Szer./Gł./Wys. 885/195/299	885/195/299	885/195/299	885/195/299	885/195/299	885/195/299
Masa (kg)	11,5	11,5	11,5	11,5	11,5	11,5
Oznaczenie urządzeń zewnętrznych	Multi Split MXZ	Multi Split MXZ	MUZ-EF25VE	MUZ-EF35VE	MUZ-EF42VE	MUZ-EF50VE
Wydatek powietrza (m³/h)	-	-	1806	1806	1806	2868
Poziom hałasu przy chłodzeniu/grzaniu (dB(A))	-	-	47/48	49/50	50/51	52/52
Wymiary	Szer./Gł./Wys. -	-	800/285/550	800/285/550	800/285/550	840/330/880
Masa (kg)	-	-	30	35	35	54
Parametry chłodnicze						
Całkowita długość instalacji chłodniczej (m)	-	-	20	20	20	30
Maks. różnica poziomów (m)	-	-	12	12	12	15
Typ/ilość (kg)/maks. ilość (kg) czynnika chłodniczego (kg)	-	-	R410A/0,80/1,19	R410A/1,15/1,54	R410A/1,15/1,54	R410A/1,45/1,91
GWP/ekwiwalent CO ₂ (t)/maks. ekwiwalent CO ₂ (t)	-	-	2088/1,68/2,5	2088/2,41/3,23	2088/2,41/3,23	2088/3,03/4
Ilość czynnika chłodniczego napełnianego fabrycznie na (m)	-	-	7	7	7	7
Dodatkowa ilość czynnika chłodniczego (g/m)	-	-	30	30	30	20
Przyłącza chłodnicze Ø (mm)	ciecz	-	6	6	6	6
	gaz	-	10	10	10	12
Parametry elektryczne						
Napięcie zasilania (V, faza, Hz)	-	-	220-240, 1, 50	220-240, 1, 50	220-240, 1, 50	220-240, 1, 50
Prąd pracy (A)	-	-	2,9	4,2	5,7	6,9
Zalecany przekrój przewodów - podłączenie urządzenia zewnętrznego (mm²)	-	-	3 x 1,5	3 x 1,5	3 x 1,5	3 x 2,5
Zalecany przekrój przewodów - urządzenie wewnętrzne - urządzenie zewnętrzne (mm²)	-	-	4 x 1,5	4 x 1,5	4 x 1,5	4 x 1,5
Zalecana wielkość bezpiecznika (A)	-	-	10	10	10	16

Poziom hałasu jednostki wewnętrznej mierzony 1 m przed i 0,8 m poniżej jednostki w trybie chłodzenia

Akcesoria do urządzeń z Serii M - patrz strony 26-29.



MUZ-AP25-42VG

MUZ-AP50VG



MSZ-AP15/20VF

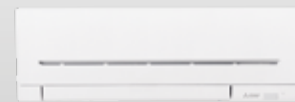

MSZ-AP25-50VG

R32

Kompaktowe urządzenia ściennie

Split-Inverter/Chłodzenie i grzanie



Inwerterowe urządzenia ściennie MSZ-AP, chłodzenie/grzanie

Oznaczenie urządzeń wewnętrznych	MSZ-AP15VF	MSZ-AP20VF	MSZ-AP25VG	MSZ-AP35VG	MSZ-AP42VG	MSZ-AP50VG	
Oznaczenie urządzeń zewnętrznych	Multi Split MXZ	Multi Split MXZ	MUZ-AP25VG	MUZ-AP35VG	MUZ-AP42VG	MUZ-AP50VG	
Chłodzenie	Moc chłodnicza (kW)	1,5 (0,8–2,1)	2,0 (0,9–2,8)	2,5 (0,9–3,4)	3,5 (1,1–3,8)	4,2 (0,9–4,5)	5,0 (1,4–5,4)
	Pobór mocy (kW)	–	–	0,60	0,99	1,30	1,55
	SEER	–	–	8,6	8,6	7,8	7,4
	Klasa efektywności energetycznej	–	–	A+++	A+++	A++	A++
	Zakres zastosowania (°C)	–	–	–10~+46	–10~+46	–10~+46	–10~+46
Grzanie	Moc grzewcza (kW)	1,7 (0,9–2,4)	2,2 (0,8–3,9)	3,2 (1,0–4,1)	4,0 (1,3–4,6)	5,4 (1,3–6,0)	5,8 (1,4–7,3)
	Pobór mocy (kW)	–	–	0,78	1,03	1,49	1,60
	SCOP	–	–	4,8	4,7	4,7	4,7
	Klasa efektywności energetycznej	–	–	A++	A++	A++	A++
	Zakres zastosowania (°C)	–	–	–15~+24	–15~+24	–15~+24	–15~+24
Urządzenie wewnętrzne (EUR)	265,-	270,-	275,-	295,-	420,-	470,-	
Urządzenie zewnętrzne (EUR)	–	–	580,-	680,-	790,-	840,-	

Oznaczenie urządzeń wewnętrznych	MSZ-AP15VF	MSZ-AP20VF	MSZ-AP25VG	MSZ-AP35VG	MSZ-AP42VG	MSZ-AP50VG
Wydatek powietrza w trybie chłodzenia (m ³ /h)	N/W 210/330	210/330	294/522	294/522	390/558	360/600
Poziom hałasu (dB(A))	N/W 21/35	21/35	19/36	19/36	21/38	28/40
Wymiary (mm)	Szer./Gt./Wys. 760/178/250	760/178/250	798/219/299	798/219/299	798/219/299	800/285/714
Masa (kg)	8,2	8,2	10,5	10,5	10,5	10,5
Oznaczenie urządzeń zewnętrznych	Multi Split MXZ	Multi Split MXZ	MUZ-AP25VG	MUZ-AP35VG	MUZ-AP42VG	MUZ-AP50VG
Wydatek powietrza (m ³ /h)	–	–	1932	1932	1824	2430
Poziom hałasu przy chłodzeniu/grzaniu (dB(A))	–	–	47/48	49/50	50/51	52/52
Wymiary (mm)	Szer./Gt./Wys. –	–	800/285/550	800/285/550	800/285/550	800/285/714
Masa (kg)	–	–	31	31	35	40
Parametry chłodnicze						
Całkowita długość instalacji chłodniczej (m)	–	–	20	20	20	20
Maks. różnica poziomów (m)	–	–	12	12	12	12
Typ / ilość (kg) / maks. ilość (kg) czynnika chłodniczego (kg)	–	–	R32/0,55/0,81	R32/0,55/0,81	R32/0,70/0,96	R32/1,00/1,26
GWP / ekwiwalent CO ₂ (t) / maks. ekwiwalent CO ₂ (t)	–	–	675/0,37/0,55	675/0,37/0,55	675/0,47/0,65	675/0,68/0,86
Ilość czynnika chłodniczego napełnianego fabrycznie na (m)	–	–	7	7	7	7
Dodatkowa ilość czynnika chłodniczego (g/m)	–	–	20	20	20	20
Przyłącza chłodnicze Ø (mm)	ciecz –	–	6	6	6	6
	gaz –	–	10	10	10	10
Parametry elektryczne						
Napięcie zasilania (V, faza, Hz)	–	–	220–240, 1, 50	220–240, 1, 50	220–240, 1, 50	220–240, 1, 50
Prąd pracy przy chłodzeniu/grzaniu (A)	–	–	3,2/3,9	4,9/4,7	6,0/7,0	7,4/7,6
Zalecany przekrój przewodów - podłączenie urządzenia zewnętrznego (mm ²)	–	–	3 x 1,5	3 x 1,5	3 x 1,5	3 x 2,5
Zalecany przekrój przewodów - urządzenie wewnętrzne - urządzenie zewnętrzne (mm ²)	–	–	4 x 1,5	4 x 1,5	4 x 1,5	4 x 1,5
Zalecana wielkość bezpiecznika (A)	–	–	10	10	10	16

Poziom hałasu mierzony w trybie chłodzenia 1 m przed i 0,8 m poniżej jednostki

Nasze urządzenia klimatyzacyjne i pompy ciepła zawierają fluorowane gazy cieplarniane R410A, R407C, R134a, R32. Więcej informacji znaleźć można w odpowiedniej instrukcji obsługi. Akcesoria do urządzeń z Serii M - patrz strony 26-29.



MUZ-SF25-42VE

MUZ-SF50VE

MSZ-SF15-20VA

MSZ-SF25-50VE

Kompaktowe urządzenia ścienne

Split-Inverter/Chłodzenie i grzanie



Kompaktowe urządzenia ścienne

Oznaczenie urządzeń wewnętrznych	MSZ-SF15VA	MSZ-SF20VA	MSZ-SF25VE	MSZ-SF35VE	MSZ-SF42VE	MSZ-SF50VE
Oznaczenie urządzeń zewnętrznych	Multi Split MXZ	Multi Split MXZ	MUZ-SF25VE	MUZ-SF35VE	MUZ-SF42VE	MUZ-SF50VE
Chłodzenie						
Moc chłodnicza (kW)	1,5 (0,8–2,1)	2,0 (0,9–2,8)	2,5 (0,9–3,4)	3,5 (1,1–3,8)	4,2 (0,8–4,5)	5,0 (1,4–5,4)
Pobór mocy (kW)	–	–	0,60	1,08	1,34	1,66
SEER	–	–	7,6	7,2	7,5	7,2
Klasa efektywności energetycznej	–	–	A++	A++	A++	A++
Zakres zastosowania (°C)	–	–	–10~+46	–10~+46	–10~+46	–10~+46
Grzanie						
Moc grzewcza (kW)	1,7 (0,9–2,4)	2,2 (0,8–3,9)	3,2 (1,0–4,1)	4,0 (1,3–4,6)	5,4 (1,3–6,0)	5,8 (1,4–7,3)
Pobór mocy (kW)	–	–	0,78	1,03	1,58	1,70
SCOP	–	–	4,4	4,4	4,4	4,4
Klasa efektywności energetycznej	–	–	A+	A+	A+	A+
Zakres zastosowania (°C)	–	–	–15~+24	–15~+24	–15~+24	–15~+24
Urządzenie wewnętrzne (EUR)	275,-	280,-	285,-	315,-	460,-	480,-
Urządzenie zewnętrzne (EUR)	–	–	555,-	700,-	790,-	830,-

Oznaczenie urządzeń wewnętrznych	MSZ-SF15VA	MSZ-SF20VA	MSZ-SF25VE	MSZ-SF35VE	MSZ-SF42VE	MSZ-SF50VE
Wydatek powietrza w trybie chłodzenia (m³/h)	N/W 210/330	210/330	192/432	192/432	282/474	306/492
Poziom hałasu (dB(A))	N/W 21/35	21/35	19/36	19/36	26/38	28/40
Wymiary (mm)	Szer./Gł./Wys. 760/168/250	760/168/250	798/195/299	798/195/299	798/195/299	798/195/299
Masa (kg)	7,7	7,7	10	10	10	10
Oznaczenie urządzeń zewnętrznych	Multi Split MXZ	Multi Split MXZ	MUZ-SF25VE	MUZ-SF35VE	MUZ-SF42VE	MUZ-SF50VE
Wydatek powietrza (m³/h)	–	–	1866	2154	2112	2676
Poziom hałasu przy chłodzeniu / grzaniu (dB(A))	–	–	47/48	49/50	50/51	52/52
Wymiary (mm)	Szer./Gł./Wys. 800/285/550	800/285/550	800/285/550	800/285/550	800/285/550	840/330/880
Masa (kg)	–	–	31	31	35	55
Parametry chłodnicze						
Całkowita długość instalacji chłodniczej (m)	–	–	20	20	30	20
Maks. różnica poziomów (m)	–	–	12	12	15	12
Typ / ilość (kg) / maks. ilość (kg) czynnika chłodniczego (kg)	–	–	R410A/0,70/1,09	R410A/0,80/1,19	R410A/1,15/1,54	R410A/1,55/2,01
GWP / ekwiwalent CO ₂ (t) / maks. ekwiwalent CO ₂ (t)	–	–	2088/1,47/2,29	2088/1,68/2,5	2088/2,41/3,23	2088/3,24/4,21
Ilość czynnika chłodniczego napełnianego fabrycznie na (m)	–	–	7	7	7	7
Dodatkowa ilość czynnika chłodniczego (g/m)	–	–	30	30	30	20
Przyłącza chłodnicze Ø (mm)	ciecz gaz	–	6 10	6 10	6 10	6 12
Parametry elektryczne						
Napięcie zasilania (V, faza, Hz)	–	–	220–240, 1, 50	220–240, 1, 50	220–240, 1, 50	220–240, 1, 50
Prąd pracy przy chłodzeniu / grzaniu (A)	–	–	3,2/3,9	4,9/4,7	6,0/7,0	7,4/7,6
Zalecany przekrój przewodów - podłączenie urządzenia zewnętrznego (mm²)	–	–	3 x 1,5	3 x 1,5	3 x 1,5	3 x 2,5
Zalecany przekrój przewodów - urządzenie wewnętrzne - urządzenie zewnętrzne (mm²)	–	–	4 x 1,5	4 x 1,5	4 x 1,5	4 x 1,5
Zalecana wielkość bezpiecznika (A)	–	–	10	10	10	16

Poziom hałasu mierzony w trybie chłodzenia 1 m przed i 0,8 m poniżej jednostki



MUZ-GF60/71VE



MSZ-GF60-71VE

Standardowe urządzenia ściennie

Split-Inverter / Chłodzenie i grzanie



Inwerterowe urządzenia ściennie MSZ-GF, chłodzenie / grzanie

Oznaczenie urządzeń wewnętrznych	MSZ-GF60VE	MSZ-GF71VE	
Oznaczenie urządzeń zewnętrznych	MUZ-GF60VE	MUZ-GF71VE	
Chłodzenie	Moc chłodnicza (kW)	6,0 (1,5–7,5)	7,1 (2,4–8,7)
	Pobór mocy (kW)	1,79	2,13
	SEER	6,8	6,8
	Klasa efektywności energetycznej	A++	A++
	Zakres zastosowania (°C)	-10~+46	-10~+46
Grzanie	Moc grzewcza (kW)	6,8 (2,0–9,3)	8,1 (2,2–9,9)
	Pobór mocy (kW)	1,81	2,23
	SCOP	4,3	4,2
	Klasa efektywności energetycznej	A+	A+
	Zakres zastosowania (°C)	-15~+24	-15~+24
Urządzenie wewnętrzne (EUR)	525,-	680,-	
Urządzenie zewnętrzne (EUR)	966,-	1176,-	

Oznaczenie urządzeń wewnętrznych	MSZ-GF60VE	MSZ-GF71VE
Wydatek powietrza w trybie chłodzenia (m ³ /h)	N / W 588/1098	582/1068
Poziom hałasu (dB(A))	N / W 29/49	30/49
Wymiary (mm)	Szer./Gt./Wys. 1.100/232/325	1.100/232/325
Masa (kg)	16	16
Oznaczenie urządzeń zewnętrznych	MUZ-GF60VE	MUZ-GF71VE
Wydatek powietrza (m ³ /h)	2952	3006
Poziom hałasu przy chłodzeniu / grzaniu (dB(A))	55/55	55/55
Wymiary (mm)	Szer./Gt./Wys. 840/330/880	840/330/880
Masa (kg)	50	53
Parametry chłodnicze		
Całkowita długość instalacji chłodniczej (m)	30	30
Maks. różnica poziomów (m)	15	15
Typ / ilość (kg) / maks. ilość (kg) czynnika chłodniczego (kg)	R410A/1,55/1,95	R410A/1,90/3,00
GWP / ekwiwalent CO ₂ (t) / maks. ekwiwalent CO ₂ (t)	2088/3,24/4,08	2088/3,97/6,27
Ilość czynnika chłodniczego napełnianego fabrycznie na (m)	10	10
Dodatkowa ilość czynnika chłodniczego (g / m)	20	55
Przyłącza chłodnicze Ø (mm)	ciecz 6 gaz 16	10 16
Parametry elektryczne		
Napięcie zasilania (V, faza, Hz)	220–240, 1, 50	220–240, 1, 50
Prąd pracy (A)	7,8	9,3
Zalecany przekrój przewodów - podłączenie urządzenia zewnętrznego (mm ²)	3 x 2,5	3 x 2,5
Zalecany przekrój przewodów - urządzenie wewnętrzne - urządzenie zewnętrzne (mm ²)	4 x 1,5	4 x 1,5
Zalecana wielkość bezpiecznika (A)	20	20

Poziom hałasu jednostki wewnętrznej mierzony 1 m przed i 0,8 m poniżej jednostki w trybie chłodzenia

Nasze urządzenia klimatyzacyjne i pompy ciepła zawierają fluorowane gazy cieplarniane R410A, R407C, R134a, R32.
Więcej informacji znaleźć można w odpowiedniej instrukcji obsługi.
Akcesoria do urządzeń z Serii M - patrz strony 26-29.

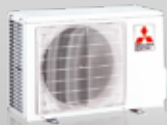

MFZ-KJ25/35VE/VEHZ



MFZ-KJ50VE/VEHZ



MFZ-KJ25-50VE

Kompaktowe urządzenia przypodłogowe Split-Inverter/Chłodzenie i grzanie



Inwerterowe urządzenia przypodłogowe MFZ-KJ, chłodzenie/grzanie

Oznaczenie urządzeń wewnętrznych	MFZ-KJ25VE	MFZ-KJ35VE	MFZ-KJ50VE	
Oznaczenie urządzeń zewnętrznych	MUFZ-KJ25VE	MUFZ-KJ35VE	MUFZ-KJ50VE	
Oznaczenie urządzeń zewnętrznych Hyper Heating	MUFZ-KJ25VEHZ	MUFZ-KJ35VEHZ	MUFZ-KJ50VEHZ	
Chłodzenie	Moc chłodnicza (kW)	2,5 (0,5–3,4)	3,5 (0,5–3,7)	5,0 (1,6–5,7)
	Pobór mocy (kW)	0,54	0,94	1,41
	SEER	8,5	8,1	6,5
	Klasa efektywności energetycznej	A+++	A++	A++
Zakres zastosowania (°C)		–10~+46		–10~+46
Grzanie	Moc grzewcza (kW)	3,4 (1,2–4,6) (1,2–5,1)*	4,3 (1,2–5,5) (1,2–5,8)*	6,0 (2,2–8,2) (2,2–8,4)*
	Pobór mocy (kW)	0,77	1,10	1,61
	SCOP	4,5 (4,4)*	4,4 (4,3)*	4,3 (4,2)*
	Klasa efektywności energetycznej	A+	A+	A+
Zakres zastosowania (°C)		–15~+24 (–25~+24)*		–15~+24 (–25~+24)*
Urządzenie wewnętrzne (EUR)	935,-	1080,-	1200,-	
Urządzenie zewnętrzne (EUR)	810,-	895,-	1125,-	
Urządzenie zewnętrzne Hyper Heating (EUR)	980,-	1070,-	1470,-	

Oznaczenie urządzeń wewnętrznych	MFZ-KJ25VE	MFZ-KJ35VE	MFZ-KJ50VE
Wydatek powietrza w trybie chłodzenia (m³/h)	N/W 234/492	234/492	336/636
Poziom hałasu przy chłodzeniu/grzaniu (dB(A))	niski	20/19	27/29
	wysoki	35/35	39/45
Wymiary (mm)	Szer./Gł./Wys. 750/215/600	750/215/600	750/215/600
Masa (kg)	15	15	15
Oznaczenie urządzeń zewnętrznych	MUFZ-KJ25VE/VEHZ	MUFZ-KJ35VE/VEHZ	MUFZ-KJ50VE/VEHZ
Wydatek powietrza (m³/h)	1878	1878	2748
Poziom hałasu przy chłodzeniu/grzaniu (dB(A))	46/51	47/51	49/51
Wymiary (mm)	Szer./Gł./Wys. 800/285/550	800/285/550	840/330/880
Masa (kg)	37	37	55
Parametry chłodnicze			
Całkowita długość instalacji chłodniczej (m)	20	20	30
Maks. różnica poziomów (m)	12	12	15
Typ/ilość (kg)/maks. ilość (kg) czynnika chłodniczego (kg)	R410A/1,10/1,49	R410A/1,10/1,49	R410A/1,50/1,96
GWP/ekwiwalent CO ₂ (t)/maks. ekwiwalent CO ₂ (t)	2088/2,3/3,12	2088/2,3/3,12	2088/3,14/4,11
Ilość czynnika chłodniczego napełnianego fabrycznie na (m)	7	7	7
Dodatkowa ilość czynnika chłodniczego (g/m)	30	30	20
Przylączy chłodnicze Ø (mm)	ciecz	6	6
	gaz	10	10
Parametry elektryczne			
Napięcie zasilania (V, faza, Hz)	220–240, 1, 50	220–240, 1, 50	220–240, 1, 50
Prąd pracy (A)	3,4	4,9	7,4
Zalecany przekrój przewodów - podłączenie urządzenia zewnętrznego (mm²)	3 x 1,5	3 x 1,5	3 x 2,5
Zalecany przekrój przewodów - urządzenie wewnętrzne - urządzenie zewnętrzne (mm²)	4 x 1,5	4 x 1,5	4 x 1,5
Zalecana wielkość bezpiecznika (A)	10	10 (12)*	16

* Tylko dla urządzeń Hyper Heating MUFZ-KJ25/35/50VEHZ

Poziom hałasu jednostki wewnętrznej mierzony na wysokości 1 m i 1 m przed nią

Nasze urządzenia klimatyzacyjne i pompy ciepła zawierają fluorowane gazy cieplarniane R410A, R407C, R134a, R32.

Więcej informacji znaleźć można w odpowiedniej instrukcji obsługi.

Akcesoria do urządzeń z Serii M - patrz strony 26-29.



MLZ-KA25-50VA

Urządzenie kasetonowe 1-stronne

Inwerterowe urządzenia Multi Split / Chłodzenie i grzanie

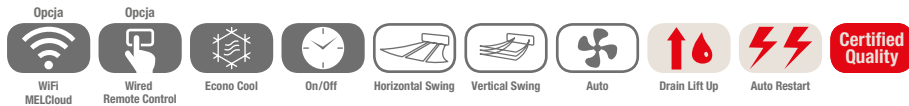

Urządzenia kasetonowe MLZ-KA, chłodzenie / grzanie

Oznaczenie urządzeń wewnętrznych	MLZ-KA25VA	MLZ-KA35VA	MLZ-KA50VA
Maskownica	MLP-443W	MLP-443W	MLP-443W
Chłodzenie Moc chłodnicza (kW)	2,5	3,5	5,0
Grzanie Moc grzewcza (kW)	3,3	4,0	6,0
Urządzenie wewnętrzne (EUR)	550,-	635,-	770,-
Maskownica (EUR)	270,-	270,-	270,-

Oznaczenie urządzeń wewnętrznych	MLZ-KA25VA	MLZ-KA35VA	MLZ-KA50VA
Wydatek powietrza w trybie chłodzenia (m ³ /h) N / W	432 / 528	438 / 564	498 / 684
Poziom hałasu (dB(A)) N / W	29 / 35	31 / 38	34 / 43
Wymiary (mm)* Szer. / Gł. / Wys.	1.102 / 360 / 180	1.102 / 360 / 180	1.102 / 360 / 180
Wymiary (maskownica) (mm)** Szer. / Gł. / Wys.	1.200 / 414 / 34	1.200 / 414 / 34	1.200 / 414 / 34
Masa (kg)	15	15	15

* Wymagana wysokość do zabudowy

** Widoczna wysokość maskownicy

Poziom hałasu wytwarzanego przez jednostkę wewnętrzną mierzony centralnie 1,5 m poniżej niej w trybie chłodzenia

► Jednostki kasetonowe 1-stronne są przeznaczone tylko do działania w trybie Multi Split. Opis jednostek zewnętrznych Multi Split zaczyna się od strony 56.

Nasze urządzenia klimatyzacyjne i pompy ciepła zawierają fluorowane gazy cieplarniane R410A, R407C, R134a, R32.

Więcej informacji znaleźć można w odpowiedniej instrukcji obsługi.

Akcesoria do urządzeń z Serii M - patrz strony 26-29.



SUZ-KA25/35VA5



SUZ-KA50/60VA5



PAR-SL100A-E



SLZ-KF25-60VA

Urządzenia kasetonowe 4-stronne

Split-Inverter / wymiar rastra euro / Chłodzenie i grzanie



Urządzenia kasetonowe SLZ-KF, chłodzenie / grzanie

Oznaczenie urządzeń wewnętrznych	SLZ-KF25VA	SLZ-KF35VA	SLZ-KF50VA	SLZ-KF60VA	
Maskownica z pilotem bezprzewodowym	SLP-2FALM	SLP-2FALM	SLP-2FALM	SLP-2FALM	
Oznaczenie urządzeń zewnętrznych	SUZ-KA25VA	SUZ-KA35VA	SUZ-KA50VA	SUZ-KA60VA	
Chłodzenie	Moc chłodnicza (kW)	2,6 (1,5–3,2)	3,5 (1,4–3,9)	4,6 (2,3–5,2)	5,6 (2,3–6,5)
	Pobór mocy (kW)	0,68	0,97	1,39	1,77
	SEER	6,3	6,5	6,3	6,2
	Klasa efektywności energetycznej	A++	A++	A++	A++
	Zakres zastosowania (°C)	-10~+46	-10~+46	-15~+46	-15~+46
Grzanie	Moc grzewcza (kW)	3,2 (1,3–4,2)	4,0 (1,7–5,0)	5,0 (1,7–6,0)	6,4 (2,5–7,4)
	Pobór mocy (kW)	0,89	1,11	1,56	2,28
	SCOP	4,3	4,3	4,3	4,1
	Klasa efektywności energetycznej	A+	A+	A+	A+
	Zakres zastosowania (°C)	-10~+24	-10~+24	-10~+24	-10~+24
Urządzenie wewnętrzne (EUR)	470,-	550,-	650,-	750,-	
Maskownica z pilotem bezprzewodowym (EUR)	205,-	205,-	205,-	205,-	
Urządzenie zewnętrzne (EUR)	790,-	910,-	1155,-	1200,-	

Oznaczenie urządzeń wewnętrznych	SLZ-KF25VA	SLZ-KF35VA	SLZ-KF50VA	SLZ-KF60VA
Wydatek powietrza w trybie chłodzenia N/Ś/W (m³/h)	390/450/510	390/480/570	420/540/690	450/690/780
Poziom hałasu (dB(A))	N/W	25/34	27/39	32/43
Wymiary (mm)* Szer./Gł./Wys.	570/570/245	570/570/245	570/570/245	570/570/245
Wymiary (maskownica) (mm)** Szer./Gł./Wys.	625/625/10	625/625/10	625/625/10	625/625/10
Masa (z maskownicą) (kg)	15,0 (18,0)	15,0 (18,0)	15,0 (18,0)	15,0 (18,0)
Oznaczenie urządzeń zewnętrznych	SUZ-KA25VA	SUZ-KA35VA	SUZ-KA50VA	SUZ-KA60VA
Wydatek powietrza (m³/h)	1956	2178	2676	2454
Poziom hałasu przy chłodzeniu / grzaniu (dB(A))	47/48	49/50	52/52	55/55
Wymiary (mm) Szer./Gł./Wys.	800/285/550	800/285/550	840/330/880	840/330/880
Masa (kg)	30	35	54	50
Parametry chłodnicze				
Całkowita długość instalacji chłodniczej (m)	20	20	30	30
Maks. różnica poziomów (m)	12	12	30	30
Typ / ilość (kg) / maks. ilość (kg) czynnika chłodniczego (kg) GWP / ekwiwalent CO ₂ (t) / maks. ekwiwalent CO ₂ (t)	R410A/0,80/1,19 2088/1,68/2,5	R410A/1,15/1,54 2088/2,41/3,23	R410A/1,60/2,06 2088/3,35/4,32	R410A/1,60/2,06 2088/3,35/4,32
Ilość czynnika chłodniczego napełnianego fabrycznie na (m)	7	7	7	7
Dodatkowa ilość czynnika chłodniczego (g/m)	30	30	20	20
Przyłącza chłodnicze Ø (mm)	ciecz 6 gaz 10	6 10	6 12	6 16
Parametry elektryczne				
Napięcie zasilania (V, faza, Hz)	220–240, 1, 50	220–240, 1, 50	220–240, 1, 50	220–240, 1, 50
Prąd pracy (A)	3,5	4,9	5,58	9,0
Zalecany przekrój przewodów - podłączenie urządzenia zewnętrznego (mm²)	3 x 1,5	3 x 1,5	3 x 2,5	3 x 2,5
Zalecany przekrój przewodów - urządzenie wewnętrzne - urządzenie zewnętrzne (mm²)	4 x 1,5	4 x 1,5	4 x 1,5	4 x 1,5
Zalecana wielkość bezpiecznika (A)	10	10	20	20

* Wymagana wysokość do zabudowy

** Widoczna wysokość maskownicy

Poziom hałasu wytwarzanego przez jednostkę wewnętrzną mierzony centralnie 1,5 m poniżej niej w trybie chłodzenia

Nasze urządzenia klimatyzacyjne i pompy ciepła zawierają fluorowane gazy cieplarniane R410A, R407C, R134a, R32.

Więcej informacji znaleźć można w odpowiedniej instrukcji obsługi.

Akcesoria do urządzeń z Serii M - patrz strony 26-29.



SUZ-KA25/35VA5



SUZ-KA50-71VA5



SEZ-KD25-71VAQ

Urządzenia kanałowe Split-Inverter/Chłodzenie i grzanie

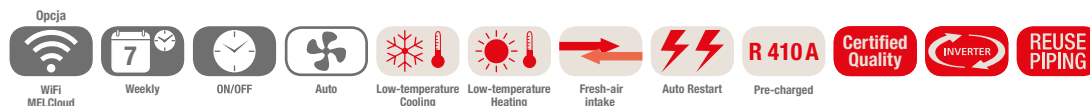

Urządzenia kanałowe do zabudowy SEZ-KD, chłodzenie/grzanie, zestaw bez pilota

Oznaczenie urządzeń wewnętrznych	SEZ-KD25VAQ	SEZ-KD35VAQ	SEZ-KD50VAQ	SEZ-KD60VAQ	SEZ-KD71VAQ	
Oznaczenie urządzeń zewnętrznych	SUZ-KA25VA	SUZ-KA35VA	SUZ-KA50VA	SUZ-KA60VA	SUZ-KA71VA	
Chłodzenie	Moc chłodnicza (kW)	2,5 (1,5–3,2)	3,5 (1,4–3,9)	5,1 (2,3–5,6)	5,6 (2,3–6,3)	7,1 (2,8–8,3)
	Pobór mocy (kW)	0,73	1,01	1,58	1,74	2,21
	SEER	5,2	5,6	5,7	5,2	5,2
	Klasa efektywności energetycznej	A	A+	A+	A	A
	Zakres zastosowania (°C)	-10~+46	-10~+46	-10~+46	-15~+46	-15~+46
Grzanie	Moc grzewcza (kW)	2,9 (1,3–4,5)	4,2 (1,7–5,0)	6,4 (1,7–7,2)	7,4 (2,5–8,0)	8,1 (2,6–10,4)
	Pobór mocy (kW)	0,803	1,13	1,8	2,0	2,268
	SCOP	3,8	4,0	3,9	4,1	3,8
	Klasa efektywności energetycznej	A	A+	A	A+	A
	Zakres zastosowania (°C)	-10~+24	-10~+24	-10~+24	-10~+24	-10~+24
Urządzenie wewnętrzne (EUR)	440,-	495,-	546,-	650,-	750,-	
Urządzenie zewnętrzne (EUR)	790,-	910,-	1155,-	1200,-	1365,-	

Oznaczenie urządzeń wewnętrznych	SEZ-KD25VAQ	SEZ-KD35VAQ	SEZ-KD50VAQ	SEZ-KD60VAQ	SEZ-KD71VAQ
Wydatek powietrza w trybie chłodzenia (m³/h)	360/540	420/660	600/900	720/1080	720/1200
Spręż statyczny (Pa)	5 - 50	5 - 50	5 - 50	5 - 50	5 - 50
Poziom hałasu (dB(A))	23/30	23/33	30/37	30/38	30/40
Wymiary (mm)	Szer./Gł./Wys. 839/700/200	1.039/700/200	1.039/700/200	1.239/700/200	1.239/700/200
Masa (kg)	18,0	21,0	23,0	27,0	27,0
Oznaczenie urządzeń zewnętrznych	SUZ-KA25VA	SUZ-KA35VA	SUZ-KA50VA	SUZ-KA60VA	SUZ-KA71VA
Wydatek powietrza (m³/h)	1956	2178	2676	2454	3006
Wymiary (mm)	Szer./Gł./Wys. 800/285/550	800/285/550	840/330/880	840/330/880	840/330/880
Masa (kg)	30	35	54	50	53
Parametry chłodnicze					
Całkowita długość instalacji chłodniczej (m)	20	20	30	30	30
Maks. różnica poziomów (m)	12	12	30	30	30
Typ / ilość (kg) / maks. ilość (kg) czynnika chłodniczego (kg)	R410A/0,80/1,19	R410A/1,15/1,54	R410A/1,60/2,06	R410A/1,60/2,06	R410A/1,80/3,07
GWP / ekwiwalent CO ₂ (t) / maks. ekwiwalent CO ₂ (t)	2088/1,68/2,5	2088/2,41/3,23	2088/3,35/4,32	2088/3,35/4,32	2088/3,76/6,41
Ilość czynnika chłodniczego napełnianego fabrycznie na (m)	7	7	7	7	7
Dodatkowa ilość czynnika chłodniczego (g/m)	30	30	20	20	55
Przylączy chłodnicze Ø (mm)	ciecz 6 gaz 10	6 10	6 12	6 16	10 16
Parametry elektryczne					
Napięcie zasilania (V, faza, Hz)	220–240, 1, 50	220–240, 1, 50	220–240, 1, 50	220–240, 1, 50	220–240, 1, 50
Prąd pracy (A)	3,5	4,9	8,0	9,0	10,0
Zalecany przekrój przewodów - podłączenie urządzenia zewnętrznego (mm²)	3 x 1,5	3 x 1,5	3 x 2,5	3 x 2,5	3 x 2,5
Zalecany przekrój przewodów - urządzenie wewnętrzne - urządzenie zewnętrzne (mm²)	4 x 1,5	4 x 1,5	4 x 1,5	4 x 1,5	4 x 1,5
Zalecana wielkość bezpiecznika (A)	10	10	20	20	20

Poziom hałas wytwarzanego przez jednostkę wewnętrzną mierzony centralnie 1,5 m poniżej niej przy sprężu statycznym 15 Pa

Nasze urządzenia klimatyzacyjne i pompy ciepła zawierają fluorowane gazy cieplarniane R410A, R407C, R134a, R32.
Więcej informacji znaleźć można w odpowiedniej instrukcji obsługi.
Aksesoria do urządzeń z Serii M - patrz strony 26-29.



R32: Indeksy wydajności możliwe do podłączenia do Multi Split-Inverter

Urządzenie zewnętrzne	Moc chłodnicza / zasilanie	Urządzenia ściennie	Urządzenia przypodłogowe	Urządzenia kasetonowe	Urządzenia kanałowe	Urządzenia podstropowe
Do 2-4 urządzeń wewnętrznych MXZ-4F72VF	7,2 kW, 1 faza	MSZ-AP15/20/25/35/42/50 MSZ-LN18/25/35	–	MLZ-KP25/35/50 SLZ-M15/25/35/50	SEZ-M25/35/50/60	PCA-M50/60KA
Do 2-3 urządzeń wewnętrznych MXZ-3F68VF	6,8 kW, 1 faza	MSZ-AP15/20/25/35/42/50 MSZ-LN18/25/35	–	MLZ-KP25/35/50 SLZ-M15/25/35/50	SEZ-M25*/35/50/60	PCA-M50/60KA
Do 2-3 urządzeń wewnętrznych MXZ-3F54VF	5,4 kW, 1 faza	MSZ-AP15/20/25/35/42/50 MSZ-LN18/25/35	–	MLZ-KP25/35/50 SLZ-M15/25/35/50	SEZ-M25/35/50	PCA-M50KA
Maks. 2 urządzenia wewnętrzne MXZ-2F53VF	5,3 kW, 1 faza	MSZ-AP15/20/25/35/42/50 MSZ-LN18/25/35	–	MLZ-KP25/35 SLZ-M15/25/35	SEZ-M25/35	–
Maks. 2 urządzenia wewnętrzne MXZ-2F42VF	4,2 kW, 1 faza	MSZ-AP15/20/25/35 MSZ-LN18/25/35	–	MLZ-KP25/35 SLZ-M15/25/35	SEZ-M25*/35	–
Maks. 2 urządzenia wewnętrzne MXZ-2F33VF	3,3 kW, 1 faza	MSZ-AP15/20/25 MSZ-LN18/25/35	–	MLZ-KP25 SLZ-M15/25	SEZ-M25	–

* Urządzenie wewnętrzne SEZ-M25VA nie może być stosowane, gdy moc podłączonych urządzeń wewnętrznych jest równa 100% mocy urządzenia zewnętrznego.

R410A: Indeksy wydajności możliwe do podłączenia do Multi Split-Inverter

Urządzenie zewnętrzne	Moc chłodnicza / zasilanie	Urządzenia ściennie	Urządzenia przypodłogowe	Urządzenia kasetonowe	Urządzenia kanałowe	Urządzenia podstropowe
do 2 – 8 urządzeń wewnętrznych PUMY-P140VKM PUMY-P140YKM PUMY-SP140VKM PUMY-SP140YKM	15,5 kW, 1 faza 15,5 kW, 3 fazy	MSZ-LN25/35 MSZ-FH25/35/50 MSZ-EF18/22/25/35/42/50 MSZ-AP15/20/25/35/42/50 MSZ-SF15/20/25/35/42/50 MSZ-GF60/71	MFZ-KJ25/35/50	MLZ-KA25/35/50 SLZ-KF25/35/50 SLZ-M25/35/50 PLA-ZM/RP35/50/60/71	SEZ-KD25/35/50/60/71 SEZ-M25/35/50/60/71	PCA-M35/50/60/71KA
do 2 – 8 urządzeń wewnętrznych PUMY-P125VKM PUMY-P125YKM PUMY-SP125VKM PUMY-SP125YKM	14,0 kW, 1 faza 14,0 kW, 3 fazy	MSZ-LN25/35 MSZ-SF15/20/25/35/42/50 MSZ-FH25/35/50 MSZ-EF18/22/25/35/42/50 MSZ-AP15/20/25/35/42/50 MSZ-GF60/71	MFZ-KJ25/35/50	MLZ-KA25/35/50 SLZ-KF25/35/50 PLA-ZM/RP35/50/60/71	SEZ-KD25/35/50/60/71 SEZ-M25/35/50/60/71	PCA-M35/50/60/71KA
do 2 – 8 urządzeń wewnętrznych PUMY-P112VKM PUMY-P112YKM PUMY-SP112VKM PUMY-SP112YKM	12,5 kW, 1 faza 12,5 kW, 3 fazy	MSZ-LN25/35 MSZ-SF15/20/25/35/42/50 MSZ-FH25/35/50 MSZ-EF18/22/25/35/42/50 MSZ-AP15/20/25/35/42/50 MSZ-GF60/71	MFZ-KJ25/35/50	MLZ-KA25/35/50 SLZ-KF25/35/50 PLA-ZM/RP35/50/60/71 SLZ-M25/35/50	SEZ-KD25/35/50/60/71 SEZ-M25/35/50/60/71	PCA-M35/50/60/71KA
do 2 – 6 urządzeń wewnętrznych MXZ-6D122VA	12,2 kW, 1 faza	MSZ-LN25/35 MSZ-SF15/20/25/35/42/50 MSZ-FH25/35/50 MSZ-EF18/22/25/35/42/50 MSZ-AP15/20/25/35/42/50 MSZ-GF60/71	MFZ-KJ25/35/50	MLZ-KA25/35/50 SLZ-KF25/35/50 PLA-ZM/RP50/60/71 SLZ-M25/35/50	SEZ-KD25/35/50/60/71 SEZ-M25/35/50/60/71	PCA-M50/60/71KA
do 2 – 5 urządzeń wewnętrznych MXZ-5E102VA	10,2 kW, 1 faza	MSZ-LN18/25/35 MSZ-SF15/20/25/35/42/50 MSZ-FH25/35/50, MSZ-GF60/71 MSZ-EF18/22/25/35/42/50 MSZ-AP15/20/25/35/42/50 MSZ-AP15/20/25/35/42/50	MFZ-KJ25/35/50	MLZ-KA25/35/50 SLZ-KF25/35/50 PLA-ZM/RP50/60/71 SLZ-M25/35/50	SEZ-KD25/35/50/60/71 SEZ-M25/35/50/60/71	PCA-M50/60/71KA
do 2 – 4 urządzeń wewnętrznych MXZ-4E83VA MXZ-4E83VAHZ	8,3 kW, 1 faza	MSZ-LN18/25/35 MSZ-SF15/20/25/35/42/50 MSZ-FH25/35/50 MSZ-EF18/22/25/35/42/50 MSZ-AP15/20/25/35/42/50 MSZ-GF60/71	MFZ-KJ25/35/50	MLZ-KA25/35/50 SLZ-KF25/35/50 PLA-ZM/RP50/60/71	SEZ-KD25*/35/50/60/71 SEZ-M25/35/50/60/71	PCA-M50/60/71KA
do 2 – 4 urządzeń wewnętrznych MXZ-4E72VA	7,2 kW, 1 faza	MSZ-LN18/25/35 MSZ-SF15/20/25/35/42/50 MSZ-FH25/35/50 MSZ-EF18/22/25/35/42/50 MSZ-AP15/20/25/35/42/50 MSZ-GF60	MFZ-KJ25/35/50	MLZ-KA25/35/50 SLZ-KF25/35/50 PLA-ZM/RP50/60	SEZ-KD25/35/50/60 SEZ-M25/35/50/60	PCA-M50/60KA
do 2 – 3 urządzenia wewnętrznych MXZ-3E68VA	6,8 kW, 1 faza	MSZ-LN18/25/35 MSZ-SF15/20/25/35/42/50 MSZ-FH25/35/50 MSZ-EF18/22/25/35/42/50 MSZ-AP15/20/25/35/42/50 MSZ-GF60	MFZ-KJ25/35/50	MLZ-KA25/35/50 SLZ-KF25/35/50 PLA-ZM/RP50/60	SEZ-KD25*/35/50/60 SEZ-M25/35/50/60	PCA-M50/60KA
do 2 – 3 urządzenia wewnętrznych MXZ-3E54VA	5,4 kW, 1 faza	MSZ-LN18/25/35 MSZ-SF15/20/25/35/42/50 MSZ-FH25/35/50 MSZ-EF18/22/25/35/42/50 MSZ-AP15/20/25/35/42/50	MFZ-KJ25/35/50	MLZ-KA25/35/50 SLZ-KF25/35/50 PLA-ZM/RP50	SEZ-KD25/35/50 SEZ-M25/35/50	PCA-M50KA
maks. 2 urządzenia wewnętrzne MXZ-2D53VA MXZ-2E53VAHZ	5,3 kW, 1 faza	MSZ-LN18/25/35 MSZ-SF15/20/25/35/42/50 MSZ-FH25/35 MSZ-EF18/22/25/35/42/50 MSZ-AP15/20/25/35/42/50	MFZ-KJ25/35	MLZ-KA25/35 SLZ-KF25/35	SEZ-KD25/35 SEZ-M25/35	–
maks. 2 urządzenia wewnętrzne MXZ-2D42VA	4,2 kW, 1 faza	MSZ-LN18/25/35 MSZ-SF15/20/25/35 MSZ-FH25/35 MSZ-EF18/22/25/35 MSZ-AP15/20/25/35	MFZ-KJ25/35	MLZ-KA25/35 SLZ-KF25/35	SEZ-KD25*/35 SEZ-M25/35	–
maks. 2 urządzenia wewnętrzne MXZ-2D33VA	3,3 kW, 1 faza	MSZ-LN18/25 MSZ-SF15/20/25 MSZ-FH25 MSZ-EF18/22/25 MSZ-AP15/20/25	MFZ-KJ25**	MLZ-KA25 SLZ-KF25	SEZ-KD25 SEZ-M25	–

* Jednostka wewnętrzna SEZ-KD25VA nie może być stosowana, gdy podłączona moc jednostek wewnętrznych przekracza 100% mocy jednostki zewnętrznej.

** Do jednostki zewnętrznej MXZ-2D33VA-E2 można podłączyć maksymalnie jedną jednostkę wewnętrzną MFZ-KJ25VE-E2.



MXZ-2F33-53VF

MXZ-3F54/68VF / MXZ-4F72VF

Inwerterowe urządzenia Multi Split do 2-4 jednostek wewnętrznych / Chłodzenie i grzanie



Inwerterowe urządzenia zewnętrzne Multi Split MXZ, chłodzenie / grzanie

Oznaczenie urządzeń wewnętrznych	MXZ-2F33VF	MXZ-2F42VF	MXZ-2F53VF	MXZ-3F54VF	MXZ-3F68VF	MXZ-4F72VF	
Chłodzenie	Moc chłodnicza (kW)	3,3 (1,1-3,8)	4,2 (1,1-4,4)	5,3 (1,1-5,6)	5,4 (2,9-6,8)	6,8 (2,9-8,4)	7,2 (3,7-8,8)
	Pobór mocy (kW)	0,9	1,0	1,54	1,35	2,19	2,25
	SEER	6,05	8,54	8,53	8,53	8,51	8,53
	Klasa efektywności energetycznej	A+	A+++	A+++	A+++	A+++	A+++
	Zakres zastosowania (°C)	-10~+46	-10~+46	-10~+46	-10~+46	-10~+46	-10~+46
Grzanie	Moc grzewcza (kW)	4,0 (1,0-4,1)	4,5 (1,0-4,8)	6,4 (1,0-7,0)	7,0 (2,6-9,0)	8,6 (2,6-10,6)	8,6 (3,4-10,7)
	Pobór mocy (kW)	0,96	0,93	1,7	1,59	2,38	2,28
	SCOP	4,16	4,62	4,62	4,12	4,12	4,12
	Klasa efektywności energetycznej	A+	A++	A+	A+	A+	A+
	Zakres zastosowania (°C)	-15~+24	-15~+24	-15~+24	-15~+24	-15~+24	-15~+24
Cena EUR	1165,-	1345,-	1500,-	1700,-	2100,-	2590,-	

Oznaczenie urządzeń zewnętrznych	MXZ-2F33VF	MXZ-2F42VF	MXZ-2F53VF	MXZ-3F54VF	MXZ-3F68VF	MXZ-4F72VF
Wydatek powietrza (m³/h)	1974	1998	1974	2580	2580	2334
Poziom hałas przy chłodzeniu / grzaniu (dB(A))	49/50	44/49	46/51	46/50	48/53	48/53
Wymiary (mm)	Szer./Gł./Wys. 800/285/550	800/285/550	800/285/550	840/330/710	840/330/710	840/330/710
Masa (kg)	32	37	37	57	57	58
Możliwości podłączenia jednostek wewnętrznych (liczba)	2	2	2	2-3	2-3	2-4
Parametry chłodnicze						
Całkowita długość instalacji chłodniczej (m)*	20/15**	30/20**	30/20**	50/25**	60/25**	60/25**
Maks. różnica poziomów (m)	10	15/10*	15/10*	15/10*	15/10*	15/10*
Typ / ilość (kg) / maks. ilość (kg) czynnika chłodniczego (kg)	R32/1,00/2,00	R32/1,20/2,60	R32/1,20/2,60	R32/2,40/4,80	R32/2,40/4,80	R32/2,40/4,80
GWP / ekwiwalent CO ₂ (t) / maks. ekwiwalent CO ₂ (t)	675 / 0,675 / 1,350	675 / 0,810 / 1,755	675 / 0,810 / 1,755	675 / 1,620 / 3,240	675 / 1,620 / 3,240	675 / 1,620 / 3,240
Ilość czynnika chłodniczego napełnianego fabrycznie na (m)	20	20	20	40	40	40
Dodatkowa ilość czynnika chłodniczego (g/m)	-	20	20	20	20	20
Przyłącza chłodnicze Ø (mm)	ciecz	2 x 6	2 x 6	2 x 6	3 x 6	3 x 6
	gaz	2 x 10	2 x 10	2 x 10	3 x 10	3 x 10
Parametry elektryczne						
Napięcie zasilania (V, faza, Hz)	220-240, 1, 50	220-240, 1, 50	220-240, 1, 50	220-240, 1, 50	220-240, 1, 50	220-240, 1, 50
Prąd pracy przy chłodzeniu / grzaniu (A)	4,3/4,6	4,5/4,2	6,9/7,6	6,1/7,0	9,6/10,5	9,9/10,0
Zalecany przekrój przewodów - podłączenie urządzenia wewnętrzne (mm²)	3 x 1,5	3 x 2,5	3 x 2,5	3 x 2,5	3 x 2,5	3 x 2,5
Zalecany przekrój przewodów - urządzenie wewnętrzne - urządzenie zewnętrzne (mm²)	4 x 1,5	4 x 1,5	4 x 1,5	4 x 1,5	4 x 1,5	4 x 1,5
Maks. prąd pracy (A)	10,0	12,2	12,2	18,0	18,0	18,0
Zalecana wielkość bezpiecznika (A)	10	16	16	25	25	25

* 15 m, jeśli jednostka zewnętrzna znajduje się niżej; 10 m, jeśli jednostka zewnętrzna znajduje się wyżej niż wewnętrzna

** do podłączonego urządzenia wewnętrznego

- Systemy Multi Split pracują w trybie chłodzenia lub ogrzewania.
- Dane techniczne mogą ulec zmianie.
- Dostępność urządzeń - wiosna/lato 2018.



MXZ-2D33-53VA

MXZ-3E54/68VA

Inwerterowe urządzenia Multi Split do 2-3 jednostek wewnętrznych/Chłodzenie i grzanie



Inwerterowe urządzenia zewnętrzne Multi Split MXZ, chłodzenie/grzanie

Oznaczenie urządzeń zewnętrznych	MXZ-2D33VA	MXZ-2D42VA	MXZ-2D53VA	MXZ-3E54VA	MXZ-3E68VA	
Chłodzenie	Moc chłodnicza (kW)	3,3 (1,1-3,8)	4,2 (1,1-4,4)	5,3 (1,1-5,6)	5,4 (2,9-6,8)	6,8 (2,9-8,4)
	Pobór mocy (kW)	0,9	1,0	1,54	1,35	2,19
	SEER	5,5	6,8	7,1	6,4	5,6
	Klasa efektywności energetycznej	A	A++	A++	A++	A+
	Zakres zastosowania (°C)	-10~+46	-10~+46	-10~+46	-10~+46	-10~+46
Grzanie	Moc grzewcza (kW)	4,0 (1,0-4,1)	4,5 (1,0-4,8)	6,4 (1,0-7,0)	7,0 (2,6-9,0)	8,6 (2,6-10,6)
	Pobór mocy (kW)	0,96	0,93	1,7	1,59	2,38
	SCOP	4,1	4,2	4,2	4,0	3,9
	Klasa efektywności energetycznej	A+	A+	A+	A+	A
	Zakres zastosowania (°C)	-15~+24	-15~+24	-15~+24	-15~+24	-15~+24
Cena EUR	1165,-	1345,-	1500,-	1680,-	2150,-	

Oznaczenie urządzeń zewnętrznych	MXZ-2D33VA	MXZ-2D42VA	MXZ-2D53VA	MXZ-3E54VA	MXZ-3E68VA
Wydatek powietrza (m ³ /h)	1974	1998	1974	2580	2580
Poziom hałas przy chłodzeniu/grzaniu (dB(A))	49/50	46/51	50/53	50/53	50/53
Wymiary (mm)	Szer./Gł./Wys. 800/285/550	800/285/550	800/285/550	840/330/710	840/330/710
Masa (kg)	32	37	37	57	57
Możliwości podłączenia jednostek wewnętrznych (liczba)	2	2	2	2-3	2-3
Parametry chłodnicze					
Całkowita długość instalacji chłodniczej (m)*	20/15**	30/20**	30/20**	50/25**	60/25**
Maks. różnica poziomów (m)	10	15/10*	15/10*	15/10*	15/10*
Typ/iłosc (kg)/maks. ilość (kg) czynnika chłodniczego (kg)	R410A/1,30/1,30	R410A/1,30/1,50	R410A/1,30/1,50	R410A/2,70/2,90	R410A/2,70/3,10
GWP/ekwiwalent CO ₂ (t)/maks. ekwiwalent CO ₂ (t)	2088/2,72/2,72	2088/2,72/3,14	2088/2,72/3,14	2088/5,64/6,06	2088/5,64/6,48
Ilość czynnika chłodniczego napełnianego fabrycznie na (m)	20	20	20	40	40
Dodatkowa ilość czynnika chłodniczego (g/m)	-	20	20	20	20
Przyłącza chłodnicze Ø (mm)	ciecz	2 x 6	2 x 6	2 x 6	3 x 6
	gaz	2 x 10	2 x 10	2 x 10	3 x 10
Parametry elektryczne					
Napięcie zasilania (V, faza, Hz)	220-240, 1, 50	220-240, 1, 50	220-240, 1, 50	220-240, 1, 50	220-240, 1, 50
Prąd pracy przy chłodzeniu/grzaniu (A)	4,3/4,6	4,5/4,2	6,9/7,6	6,1/7,0	9,6/10,5
Zalecany przekrój przewodów - podłączenie urządzenia zewnętrznego (mm ²)	3 x 1,5	3 x 2,5	3 x 2,5	3 x 2,5	3 x 2,5
Zalecany przekrój przewodów - urządzenie wewnętrzne - urządzenie zewnętrzne (mm ²)	4 x 1,5	4 x 1,5	4 x 1,5	4 x 1,5	4 x 1,5
Maks. prąd pracy (A)	10,0	12,2	12,2	18,0	18,0
Zalecana wielkość bezpiecznika (A)	10	16	16	25	25

* 15 m, jeśli jednostka zewnętrzna znajduje się niżej; 10 m, jeśli jednostka zewnętrzna znajduje się wyżej niż wewnętrzna

** do podłączonego urządzenia wewnętrznego

- Systemy Multi Split pracują w trybie chłodzenia lub ogrzewania.
- Dane techniczne mogą ulec zmianie.
- Dostępność urządzeń - wiosna/lato 2018.

Nasze urządzenia klimatyzacyjne i pompy ciepła zawierają fluorowane gazy cieplarniane R410A, R407C, R134a, R32. Więcej informacji znaleźć można w odpowiedniej instrukcji obsługi.



MXZ-4E72VA

MXZ-4E83VA-5E102VA

MXZ-6D122VA

Inwerterowe urządzenia Multi Split do 2-6 jednostek wewnętrznych / Chłodzenie i grzanie



Inwerterowe urządzenia zewnętrzne Multi Split MXZ, chłodzenie / grzanie

Oznaczenie urządzeń zewnętrznych	MXZ-4E72VA	MXZ-4E83VA	MXZ-5E102VA	MXZ-6D122VA	
Chłodzenie	Moc chłodnicza (kW)	7,2 (3,7-8,8)	8,3 (3,7-9,2)	10,2 (3,9-11,0)	12,2 (3,5-13,5)
	Pobór mocy (kW)	2,25	2,44	3,91	3,66
	SEER	5,7	6,3	6,6	-
	Klasa efektywności energetycznej	A+	A++	A++	-
	Zakres zastosowania (°C)	-10~+46	-10~+46	-10~+46	-10~+46
Grzanie	Moc grzewcza (kW)	8,6 (3,4-10,7)	9,0 (3,4-11,6)	10,5 (4,1-14,0)	14,0 (3,5-16,5)
	Pobór mocy (kW)	2,28	2,00	2,90	3,31
	SCOP	3,9	4,2	4,2	-
	Klasa efektywności energetycznej	A	A+	A+	-
	Zakres zastosowania (°C)	-15~+24	-15~+24	-15~+24	-15~+24
Cena EUR	2625,-	3010,-	3520,-	4410,-	

Oznaczenie urządzeń zewnętrznych	MXZ-4E72VA	MXZ-4E83VA	MXZ-5E102VA	MXZ-6D122VA
Wydatek powietrza (m ³ /h)	2334	2526	3396	4194
Poziom hałas przy chłodzeniu / grzaniu (dB(A))	50/53	49/50	53/55	55/57
Wymiary (mm)	Szer./Gł./Wys. 840/330/710	950/330/796	950/330/796	950/330/1.048
Masa (kg)	58	62	63	88
Możliwości podłączenia jednostek wewnętrznych (liczba)	2-4	2-4	2-5	2-6
Parametry chłodnicze				
Całkowita długość instalacji chłodniczej (m)*	60/25**	70/25**	80/25**	80/25**
Maks. różnica poziomów (m)	15/10*	15/10*	15/10*	15/10*
Typ / ilość (kg) / maks. ilość (kg) czynnika chłodniczego (kg) GWP / ekwiwalent CO ₂ (t) / maks. ekwiwalent CO ₂ (t)	R410A/2,70/3,10 2088/5,64/6,48	R410A/3,00/3,90 2088/6,25/8,13	R410A/3,00/4,60 2088/6,25/9,6	R410A/4,00/5,00 2088/8,36/10,45
Ilość czynnika chłodniczego napełnianego fabrycznie na (m)	40	25	0	30
Dodatkowa ilość czynnika chłodniczego (g/m)	20	20	20	20
Przyłącza chłodnicze Ø (mm)	ciecz 4 x 6 gaz 1 x 12/3 x 10	4 x 6 1 x 12/3 x 10	5 x 6 1 x 12/4 x 10	6 x 6 1 x 12/5 x 10
Parametry elektryczne				
Napięcie zasilania (V, faza, Hz)	220-240, 1, 50	220-240, 1, 50	220-240, 1, 50	220-240, 1, 50
Prąd pracy przy chłodzeniu / grzaniu (A)	9,9/10,0	10,7/8,8	13,8/10,3	17,8/16,7
Zalecany przekrój przewodów - podłączenie urządzenia zewnętrznego (mm ²)	3 x 2,5	3 x 2,5	3 x 2,5	3 x 4
Zalecany przekrój przewodów - urządzenie wewnętrzne - urządzenie zewnętrzne (mm ²)	4 x 1,5	4 x 1,5	4 x 1,5	4 x 1,5
Maks. prąd pracy (A)	18,0	21,4	21,4	26,8
Zalecana wielkość bezpiecznika (A)	25	25	25	32

* 15 m, jeśli jednostka zewnętrzna znajduje się niżej; 10 m, jeśli jednostka zewnętrzna znajduje się wyżej niż wewnętrzna

** do podłączonego urządzenia wewnętrznego

► Systemy Multi Split serii MXZ pracują w trybie chłodzenia lub ogrzewania.



MXZ-2E53VAHZ

MXZ-4E83VAHZ

Inwerterowe urządzenia Multi Split Hyper Heating do 2–4 jednostek wewnętrznych/Chłodzenie i grzanie



Inwerterowe urządzenia zewnętrzne Multi Split MXZ, chłodzenie/grzanie

Oznaczenie urządzeń zewnętrznych	MXZ-2E53VAHZ	MXZ-4E83VAHZ	
Chłodzenie	Moc chłodnicza (kW)	5,3 (1,1–6,0)	8,3 (2,9–8,4)
	Pobór mocy (kW)	1,29	2,25
	SEER	6,5	6,5
	Klasa efektywności energetycznej	A++	A++
	Zakres zastosowania (°C)	–10~+46	–10~+46
Grzanie	Moc grzewcza (kW)	6,4 (1,0–7,0)	9,0 (2,6–10,6)
	Pobór mocy (kW)	1,36	1,9
	SCOP	4,1	4,1
	Klasa efektywności energetycznej	A+	A+
	Zakres zastosowania (°C)	–25~+24	–25~+24
Cena EUR	2130,-	3444,-	

Oznaczenie urządzeń zewnętrznych	MXZ-2E53VAHZ	MXZ-4E83VAHZ
Wydatek powietrza (m ³ /h)	2820	3780
Poziom hałas przy chłodzeniu/grzaniu (dB(A))	45/47	53/57
Wymiary (mm)	Szer./Gł./Wys. 950/330/796	950/330/1048
Masa (kg)	61	87
Możliwości podłączenia jednostek wewnętrznych (liczba)	2	2–4
Parametry chłodnicze		
Całkowita długość instalacji chłodniczej (m)*	30/20**	70/25**
Maks. różnica poziomów (m)	15/10*	15/10*
Typ/ilość (kg)/maks. ilość (kg) czynnika chłodniczego (kg)	R410A/2,00/2,20	R410A/3,90/4,80
GWP/ekwiwalent CO ₂ (t)/maks. ekwiwalent CO ₂ (t)	2088/4,18/4,6	2088/8,15/10,03
Ilość czynnika chłodniczego napełnianego fabrycznie na (m)	20	25
Dodatkowa ilość czynnika chłodniczego (g/m)	20	20
Przyłącza chłodnicze Ø (mm)	ciecz	2 x 6
	gaz	2 x 10
Parametry elektryczne		
Napięcie zasilania (V, faza, Hz)	220–240, 1, 50	220–240, 1, 50
Prąd pracy przy chłodzeniu/grzaniu (A)	5,7/6,0	9,9/8,3
Zalecany przekrój przewodów - podłączenie urządzenia zewnętrznego (mm ²)	3 x 2,5	3 x 4
Zalecany przekrój przewodów - urządzenie wewnętrzne - urządzenie zewnętrzne (mm ²)	4 x 1,5	4 x 1,5
Maks. prąd pracy (A)	15,6	28
Zalecana wielkość bezpiecznika (A)	16	32

* 15 m, jeśli jednostka zewnętrzna znajduje się niżej; 10 m, jeśli jednostka zewnętrzna znajduje się wyżej niż wewnętrzna

** do podłączonego urządzenia wewnętrznego

- ▶ Systemy Multi Split pracują w trybie chłodzenia lub ogrzewania.
- ▶ Dane techniczne mogą ulec zmianie.
- ▶ Dostępność urządzeń - wiosna/lato 2018.

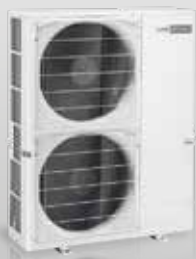

PUMY-P112-140VKM/YKM

Inwerterowe urządzenia Multi Split do 2-8 jednostek wewnętrznych / Chłodzenie i grzanie



Inwerterowe urządzenia zewnętrzne Multi Split PUMY, chłodzenie / grzanie

Oznaczenie urządzeń zewnętrznych		PUMY-P112VKM	PUMY-P112YKM	PUMY-P125VKM	PUMY-P125YKM	PUMY-P140VKM	PUMY-P140YKM
Chłodzenie	Moc chłodnicza (kW)	12,5	12,5	14,0	14,0	15,5	15,5
	Pobór mocy (kW)	2,79	2,79	3,46	3,46	4,52	4,52
	EER	4,48	4,48	4,05	4,05	3,43	3,43
Grzanie	Moc grzewcza (kW)	14,0	14,0	16,0	16,0	18,0	18,0
	Pobór mocy (kW)	3,04	3,04	3,74	3,74	4,47	4,47
	COP	4,61	4,61	4,28	4,28	4,03	4,03
Cena EUR		4357,-	4620,-	4700,-	4990,-	5460,-	5733,-

Oznaczenie urządzeń zewnętrznych		PUMY-P112VKM	PUMY-P112YKM	PUMY-P125VKM	PUMY-P125YKM	PUMY-P140VKM	PUMY-P140YKM
Wydatek powietrza (m ³ /h)		6600	6600	6600	6600	6600	6600
Poziom hałasu przy chłodzeniu / grzaniu (dB(A))		49/51	49/51	50/52	50/52	51/53	51/53
Wymiary (mm)		Szer./Gł./Wys.		1.050/330+30/1.338	1.050/330+30/1.338	1.050/330+30/1.338	1.050/330+30/1.338
Masa (kg)		123	125	123	125	123	125
Parametry chłodnicze							
Max. długość instalacji z rozdzielaczem (m)		150	150	150	150	150	150
Całkowita długość instalacji chłodniczej		95	95	95	95	95	95
Rozdzielacz / jednostki wewnętrzne (m)							
Maks. różnica poziomów		15/12	15/12	15/12	15/12	15/12	15/12
Jednostki wewnętrzne / rozdzielacz (m)							
Typ / ilość (kg) / maks. ilość (kg) czynnika chłodniczego (kg)		R410A/4,80/18,60	R410A/4,80/18,60	R410A/4,80/18,60	R410A/4,80/18,60	R410A/4,80/18,60	R410A/4,80/18,60
GWP / ekwiwalent CO ₂ (t) / maks. ekwiwalent CO ₂ (t)		2088/10,02/38,83	2088/10,02/38,83	2088/10,02/38,83	2088/10,02/38,83	2088/10,02/38,83	2088/10,02/38,83
Przyłącza chłodnicze Ø (mm)		ciecz	10	10	10	10	10
		gaz	16	16	16	16	16
*Przyłącza chłodnicze do urządzeń wewnętrznych Ø (mm)		ciecz	3 x 6-5 x 6	3 x 6-5 x 6	3 x 6-5 x 6	3 x 6-5 x 6	3 x 6-5 x 6
		gaz	3 x 10-4 x 10 + 1 x 12	3 x 10-4 x 10 + 1 x 12	3 x 10-4 x 10 + 1 x 12	3 x 10-4 x 10 + 1 x 12	3 x 10-4 x 10 + 1 x 12
Parametry elektryczne							
Napięcie zasilania (V, faza, Hz)		220-240, 1, 50	380-415, 3+N, 50	220-240, 1, 50	380-415, 3+N, 50	220-240, 1, 50	380-415, 3+N, 50
Prąd pracy przy chłodzeniu / grzaniu (A)		12,87/14,03	4,46/4,86	15,97/17,26	5,53/5,98	20,86/20,63	7,23/7,15
Zalecana wielkość bezpiecznika (A)		32	16	32	16	32	16
Możliwości podłączenia jednostek wewnętrznych (liczba / typ)		2-8/15-100	2-8/15-100	2-8/15-100	2-8/15-100	2-8/15-100	2-8/15-100

► Systemy Multi Split serii PUMY pracują w trybie chłodzenia lub ogrzewania. Muszą zostać podłączone przynajmniej 2 jednostki wewnętrzne.

► *Wymagane rozdzielacze chłodnicze PAK-MK33/53, patrz na stronie 66



PUMY-SP112-140VKM / YKM

Inwerterowe urządzenia Multi Split do 2-8 jednostek wewnętrznych/Chłodzenie i grzanie



Low-temperature Cooling Low-temperature Heating Auto Restart Pre-charged

Inwerterowe urządzenia zewnętrzne Multi Split PUMY, chłodzenie/grzanie

Oznaczenie urządzeń zewnętrznych	PUMY-SP112VKM	PUMY-SP112YKM	PUMY-SP125VKM	PUMY-SP125YKM	PUMY-SP140VKM	PUMY-SP140YKM
Chłodzenie	Moc chłodnicza (kW)	12,5	12,5	14,0	14,0	15,5
	Pobór mocy (kW)	3,10	3,10	3,84	3,84	4,70
	EER	4,03	4,03	3,65	3,65	3,30
Grzanie	Moc grzewcza (kW)	14,0	14,0	16,0	16,0	16,5
	Pobór mocy (kW)	3,17	3,17	3,90	3,90	4,02
	COP	4,42	4,42	4,10	4,10	4,10
Cena EUR	4070,-	4315,-	4390,-	4660,-	5100,-	5355,-

Oznaczenie urządzeń zewnętrznych	PUMY-SP112VKM	PUMY-SP112YKM	PUMY-SP125VKM	PUMY-SP125YKM	PUMY-SP140VKM	PUMY-SP140YKM
Wydatek powietrza (m ³ /h)	4620	4620	4860	4820	4860	4820
Poziom hałasu przy chłodzeniu/grzaniu (dB(A))	52/54	52/54	53/56	53/56	54/56	54/56
Wymiary (mm)	Szer./Gł./Wys.	1.050/330+40/981	1.050/330+40/981	1.050/330+40/981	1.050/330+40/981	1.050/330+40/981
Masa (kg)	93	94	93	94	93	94
Parametry chłodnicze						
Max. długość instalacji z rozdzielaczem (m)	120	120	120	120	120	120
Całkowita długość instalacji chłodniczej	95	95	95	95	95	95
Rozdzielacz/jednostki wewnętrzne (m)						
Maks. różnica poziomów	15/12	15/12	15/12	15/12	15/12	15/12
Jednostki wewnętrzne / rozdzielacz (m)						
Typ / ilość (kg) / maks. ilość (kg) czynnika chłodniczego (kg)	R410A/3,5/12,5	R410A/3,5/12,5	R410A/3,5/12,5	R410A/3,5/12,5	R410A/3,5/12,5	R410A/3,5/12,5
GWP / ekwiwalent CO ₂ (t) / maks. ekwiwalent CO ₂ (t)	2088/7,31/26,1	2088/7,31/26,1	2088/7,31/26,1	2088/7,31/26,1	2088/7,31/26,1	2088/7,31/26,1
Przyłącza chłodnicze Ø (mm)	ciecz	10	10	10	10	10
	gaz	16	16	16	16	16
*Przyłącza chłodnicze do urządzeń wewnętrznych Ø (mm)	ciecz	3 x 6-5 x 6	3 x 6-5 x 6	3 x 6-5 x 6	3 x 6-5 x 6	3 x 6-5 x 6
	gaz	3 x 10-4 x 10 + 1 x 12	3 x 10-4 x 10 + 1 x 12	3 x 10-4 x 10 + 1 x 12	3 x 10-4 x 10 + 1 x 12	3 x 10-4 x 10 + 1 x 12
Parametry elektryczne						
Napięcie zasilania (V, faza, Hz)	220-240, 1, 50	380-415, 3+N, 50	220-240, 1, 50	380-415, 3+N, 50	220-240, 1, 50	380-415, 3+N, 50
Prąd pracy przy chłodzeniu/grzaniu (A)	12,87/14,03	4,46/4,86	15,97/17,26	5,53/5,98	20,86/20,63	7,23/7,15
Zalecana wielkość bezpiecznika (A)	32	16	32	16	32	16
Możliwości podłączenia jednostek wewnętrznych (liczba / typ)	2-8/15-100	2-8/15-100	2-8/15-100	2-8/15-100	2-8/15-100	2-8/15-100

- Systemy Multi Split serii PUMY pracują w trybie chłodzenia lub ogrzewania. Muszą zostać podłączone przynajmniej 2 jednostki wewnętrzne.
- *Wymagane rozdzielacze chłodnicze PAK-MK33/53, patrz na stronie 66

Nasze urządzenia klimatyzacyjne i pompy ciepła zawierają fluorowane gazy cieplarniane R410A, R407C, R134a, R32. Więcej informacji znaleźć można w odpowiedniej instrukcji obsługi.



PAC-MK33BC



PAC-MK53BC

Rozdzielacze chłodnicze Multi Split do PUMY

Zalety

- Oba rozdzielacze chłodnicze można ze sobą połączyć odpowiednim trójnikiem.

Rozdzielacze chłodnicze do jednostek zewnętrznych PUMY

Oznaczenie rozdzielaczy chłodniczych		PAC-MK33BC	PAC-MK53BC
Wymiary (mm)	Szer.	450	450
	Gł.	280	280
	Wys.	170	170
Masa (kg)		6,7	7,4
Możliwości podłączenia jednostek wewnętrznych (liczba)		1–3	1–5
Napięcie zasilania (V, faza, Hz)		220–240, 1, 50	220–240, 1, 50
Możliwości podłączenia jednostek wewnętrznych (moc)		15–100*	15–100*
Cena EUR		650,-	790,-

* na urządzenie wewnętrzne

Schemat elektryczny systemów inwerterowych Serii M

Schemat elektryczny PUMY

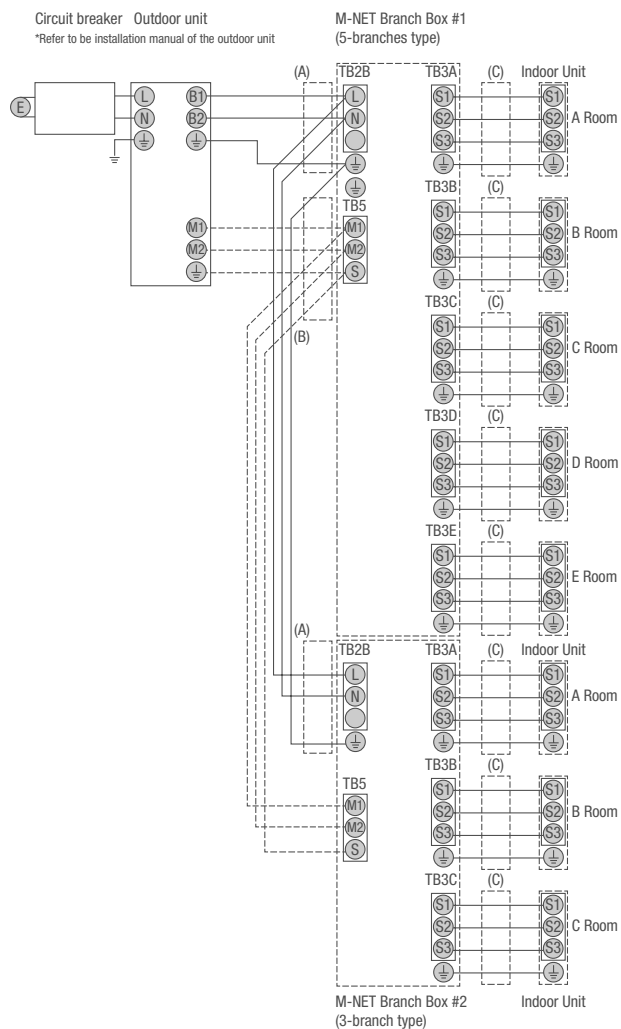

- (A) Zasilanie skrzynek przyłączeniowych (poprzez urządzenie zewnętrzne)
- (B) Połączenie komunikacyjne między urządzeniem zewnętrznym a rozdzielaczami
- (C) Zasilanie i komunikacja z urządzeniem wewnętrznym

Schemat elektryczny Inwerterowe urządzenia Single Split Serii M

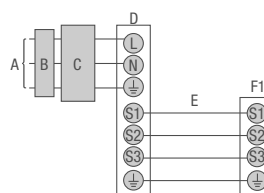

- A Zasilanie urządzenia zewnętrznego
- B Wyłącznik różnicowo-prądowy
- C Bezpiecznik
- D Urządzenie zewnętrzne
- E Przewód połączeniowy między urządzeniem zewnętrznym a wewnętrznym
- F1 Urządzenie wewnętrzne

Schemat elektryczny Inwerterowa jednostka Multi Split MXZ 2-6 urządzeń wewnętrznych

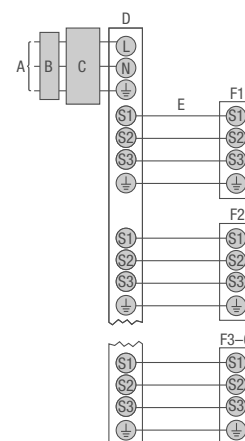

- A Zasilanie urządzenia zewnętrznego
- B Wyłącznik różnicowo-prądowy
- C Bezpiecznik
- D Urządzenie zewnętrzne
- E Przewód połączeniowy między urządzeniem zewnętrznym a wewnętrznym
- F1-F6 Urządzenia wewnętrzne o numerach 1-6

Wskazówki:

1. Przekrój przewodu elektrycznego musi spełniać wymagania obowiązujących przepisów.
2. Jako przewód do zasilania elektrycznego i połączenia między instalacją wewnętrzną a zewnętrzną należy użyć przewód giętki z powłoką polichloroprenową (spełniający specyfikację 60245 IEC 57).
3. Żyłę uziemiającą wyprowadzić dłuższą niż pozostałe żyły przewodu zasilającego / komunikacyjnego.

Urządzenie ściennie	Model	Opis	Cena netto (EUR)	
MSZ-LN	PAR-CT01S	Pilot przewodowy, wymaga MAC-333IF-E, dotykowy ekran, kolor biały	240,-	
	PAR-CT01SB	Pilot przewodowy, wymaga MAC-333IF-E, dotykowy ekran, wbudowany Bluetooth, kolor biały	315,-	
	PAR-CT01PB	Pilot przewodowy, wymaga MAC-333IF-E, dotykowy ekran, wbudowany Bluetooth, kolor czarny	378,-	
	PAR-33MAA	Pilot przewodowy, wymaga MAC-333IF-E	210,-	
	PAC-YT52CRA	Pilot przewodowy, wymaga MAC-333IF-E	115,-	
	MAC-397IF	Interfejs do podłączenia MAC-33MAA i zewnętrznego sygnału ON/OFF	173,-	
	MAC-333IF	Interfejs M-NET, ON/OFF i wejść/wyjść	150,-	
	ME-AC-KNX-1	Interfejs KNX EIB	288,-	
	ME-AC-MBS-1	Interfejs ModBus	346,-	
	ME-AC-BAC-1	Interfejs BAC NET	462,-	
	ME-AC-LON-1	Interfejs LON WORKS	415,-	
	MAC-2330FT	Antystatyczny, enzymowy filtr	195,-	
	MAC-2390FT	Filtr oczyszczający powietrze z jonami srebra (filtr zamienny)	280,-	
	MAC-3010FT	Plazmowy filtr neutralizujący zapachy (filtr zamienny)	535,-	
	MAC-417FT	Filtr enzymowy	195,-	
	MAC-307FT	Filtr kataliczny	325,-	
	MAC-093SS	Zestaw do czyszczenia	20,-	
	MSZ-FH	PAR-CT01S	Pilot przewodowy, wymaga MAC-333IF-E, dotykowy ekran, kolor biały	240,-
		PAR-CT01SB	Pilot przewodowy, wymaga MAC-333IF-E, dotykowy ekran, wbudowany Bluetooth, kolor biały	315,-
PAR-CT01PB		Pilot przewodowy, wymaga MAC-333IF-E, dotykowy ekran, wbudowany Bluetooth, kolor czarny	378,-	
PAR-33MAA		Pilot przewodowy, wymaga MAC-333IF-E	210,-	
PAC-YT52CRA		Pilot przewodowy, wymaga MAC-333IF-E	115,-	
MAC-397IF		Interfejs do podłączenia MAC-33MAA i zewnętrznego sygnału ON/OFF	173,-	
MAC-333IF		Interfejs M-NET, ON/OFF i wejść/wyjść	150,-	
MAC-567IF		Interfejs WiFi	105,-	
ME-AC-KNX-1		Interfejs KNX EIB	288,-	
ME-AC-MBS-1		Interfejs ModBus	346,-	
ME-AC-BAC-1		Interfejs BAC NET	462,-	
ME-AC-LON-1		Interfejs LON WORKS	415,-	
MAC-2330FT		Antystatyczny, enzymowy filtr	195,-	
MAC-2380FT		Filtr oczyszczający powietrze z jonami srebra (filtr zamienny)	280,-	
MAC-3000FT		Plazmowy filtr neutralizujący zapachy (filtr zamienny)	240,-	
MAC-417FT		Filtr enzymowy	195,-	
MAC-307FT		Filtr kataliczny	325,-	
MAC-093SS		Zestaw do czyszczenia	20,-	
MSZ-EF		PAR-CT01S	Pilot przewodowy, wymaga MAC-333IF-E, dotykowy ekran, kolor biały	240,-
	PAR-CT01SB	Pilot przewodowy, wymaga MAC-333IF-E, dotykowy ekran, wbudowany Bluetooth, kolor biały	315,-	
	PAR-CT01PB	Pilot przewodowy, wymaga MAC-333IF-E, dotykowy ekran, wbudowany Bluetooth, kolor czarny	378,-	
	PAR-33MAA	Pilot przewodowy, wymaga MAC-333IF-E	210,-	
	PAC-YT52CRA	Pilot przewodowy, wymaga MAC-333IF-E	115,-	
	MAC-397IF	Interfejs do podłączenia MAC-33MAA i zewnętrznego sygnału ON/OFF	173,-	
	MAC-333IF	Interfejs M-NET, ON/OFF i wejść/wyjść	150,-	
	MAC-567IF	Interfejs WiFi	105,-	
	ME-AC-KNX-1	Interfejs KNX EIB	288,-	
	ME-AC-MBS-1	Interfejs ModBus	346,-	
	ME-AC-BAC-1	Interfejs BAC NET	462,-	
	ME-AC-LON-1	Interfejs LON WORKS	415,-	
	MAC-2320FT	Antystatyczny, enzymowy filtr	195,-	
	MAC-2370FT	Filtr oczyszczający powietrze z jonami srebra (dla jednostek 25-50)	280,-	

Urządzenie ściennie	Model	Opis	Cena netto (EUR)
MSZ-SF/GF	PAR-CT01S	Pilot przewodowy, wymaga MAC-333IF-E, dotykowy ekran, kolor biały	240,-
	PAR-CT01SB	Pilot przewodowy, wymaga MAC-333IF-E, dotykowy ekran, wbudowany Bluetooth, kolor biały	315,-
	PAR-CT01PB	Pilot przewodowy, wymaga MAC-333IF-E, dotykowy ekran, wbudowany Bluetooth, kolor czarny	378,-
	PAR-33MAA	Pilot przewodowy, wymaga MAC-333IF-E	210,-
	PAC-YT52CRA	Pilot przewodowy, wymaga MAC-333IF-E	115,-
	MAC-397IF	Interfejs do podłączenia MAC-33MAA i zewnętrznego sygnału ON/OFF	173,-
	MAC-333IF	Interfejs M-NET, ON/OFF i wejść/wyjść	150,-
	MAC-567IF	Interfejs WiFi	105,-
	ME-AC-KNX-1	Interfejs KNX EIB	288,-
	ME-AC-MBS-1	Interfejs ModBus	346,-
	ME-AC-BAC-1	Interfejs BAC NET	462,-
	ME-AC-LON-1	Interfejs LON WORKS	415,-
	MSZ-SF15-20	MAC-093SS	Zestaw do czyszczenia
MSZ-SF25-50	MAC-2320FT	Filtr enzymowy	195,-
	MAC-2370FT	Filtr oczyszczający powietrze z jonami srebra	280,-
MSZ-GF60-71	MAC-2310FT	Filtr elektrostatyczny	385,-
	MAC-2360FT	Filtr oczyszczający powietrze z jonami srebra	535,-
	MAC-093SS	Zestaw do czyszczenia	20,-

Urządzenie kasetonowe	Model	Opis	Cena netto (EUR)
MLZ-KA/MLZ-KP	PAR-CT01S	Pilot przewodowy, wymaga MAC-333IF-E, dotykowy ekran, kolor biały	240,-
	PAR-CT01SB	Pilot przewodowy, wymaga MAC-333IF-E, dotykowy ekran, wbudowany Bluetooth, kolor biały	315,-
	PAR-CT01PB	Pilot przewodowy, wymaga MAC-333IF-E, dotykowy ekran, wbudowany Bluetooth, kolor czarny	378,-
	PAR-33MAA	Pilot przewodowy, wymaga MAC-333IF-E	210,-
	PAC-YT52CRA	Pilot przewodowy, wymaga MAC-333IF-E	115,-
	MAC-397IF	Interfejs do podłączenia MAC-33MAA i zewnętrznego sygnału ON/OFF	173,-
	MAC-333IF	Interfejs M-NET, ON/OFF i wejść/wyjść	150,-
	MAC-567IF	Interfejs WiFi	105,-
	ME-AC-KNX-1	Interfejs KNX EIB	288,-
	ME-AC-MBS-1	Interfejs ModBus	346,-
	ME-AC-BAC-1	Interfejs BAC NET	462,-
	ME-AC-LON-1	Interfejs LON WORKS	415,-
	MAC-171FT	Filtr enzymowy, antyalergiczny	212,-
	MAC-3004CF	Filtr katechinowy	160,-
	SLZ-KF/SLZ-M	PAR-CT01S	Pilot przewodowy, wymaga MAC-333IF-E, dotykowy ekran, kolor biały
PAR-CT01SB		Pilot przewodowy, wymaga MAC-333IF-E, dotykowy ekran, wbudowany Bluetooth, kolor biały	315,-
PAR-CT01PB		Pilot przewodowy, wymaga MAC-333IF-E, dotykowy ekran, wbudowany Bluetooth, kolor czarny	378,-
PAR-33MAA		Pilot przewodowy, wymaga MAC-333IF-E	210,-
PAC-SH29TC		Adapter podłączenia pilota PAR-33MAA, PAC-YT52CRA	26,-
PAC-YT52CRA		Pilot przewodowy, wymaga MAC-333IF-E	115,-
MAC-397IF		Interfejs do podłączenia MAC-33MAA i zewnętrznego sygnału ON/OFF	173,-
MAC-333IF		Interfejs M-NET, ON/OFF i wejść/wyjść	150,-
MAC-567IF		Interfejs WiFi	105,-
ME-AC-KNX-1		Interfejs KNX EIB	288,-
ME-AC-MBS-1		Interfejs ModBus	346,-
ME-AC-BAC-1		Interfejs BAC NET	462,-
ME-AC-LON-1		Interfejs LON WORKS	415,-
MAC-171FT		Filtr enzymowy, antyalergiczny	212,-
MAC-3004CF		Filtr katechinowy	160,-
PAC-SE55RA		Adapter zdalnego włącz/wyłącz; sygnał progowy	31,-
PAC-SF1ME		czujnik 3D i-see	80,-
PAC-SE41TS		dotatkowy czujnik temperatury pomieszczenia	50,-
SLP-2FA		standardowa maskownica, nie zawiera odbiornika podczerwieni oraz pilota bezprzewodowego	130,-
SLP-2FALM		maskownica zawierająca w zestawie odbiornik podczerwieni oraz pilot bezprzewodowy	205,-

Urządzenie kanałowe	Model	Opis	Cena netto (EUR)
SEZ-KD/SEZ-M	PAR-SL97A	Pilot przewodowy, wymaga PAR-SA9CA	250,-
	PAR-SA9CA	Odbiornik sygnału podczerwieni	1365,-
	PAR-CT01S	Pilot przewodowy, wymaga MAC-333IF-E, dotykowy ekran, kolor biały	240,-
	PAR-CT01SB	Pilot przewodowy, wymaga MAC-333IF-E, dotykowy ekran, wbudowany Bluetooth, kolor biały	315,-
	PAR-CT01PB	Pilot przewodowy, wymaga MAC-333IF-E, dotykowy ekran, wbudowany Bluetooth, kolor czarny	378,-
	PAR-33MAA	Pilot przewodowy, wymaga MAC-333IF-E	210,-
	PAC-SH29TC	Adapter podłączenia pilota PAR-33MAA, PAC-YT52CRA	26,-
	PAC-YT52CRA	Pilot przewodowy, wymaga MAC-333IF-E	115,-
	MAC-397IF	Interfejs do podłączenia MAC-33MAA i zewnętrznego sygnału ON/OFF	173,-
	MAC-333IF	Interfejs M-NET, ON/OFF i wejść/wyjść	150,-
	MAC-567IF	Interfejs WiFi	105,-
	ME-AC-KNX-1	Interfejs KNX EIB	288,-
	ME-AC-MBS-1	Interfejs ModBus	346,-
	ME-AC-BAC-1	Interfejs BAC NET	462,-
	ME-AC-LON-1	Interfejs LON WORKS	415,-
	PAC-SE41TS	dodatkowy czujnik temperatury pomieszczenia	50,-
	PAC-SF40RM	Adapter zdalnej kontroli pracy; sygnał impulsowy	163,-
	PAC-SA88HA	Adapter zdalnego monitorowania pracy	42,-
	PAC-SE55RA	Adapter zdalnego włącz/wyłącz; sygnał progowy	31,-
	PAC-KE07DM	Pompka skroplin	220,-

Urządzenie przypodłogowe	Model	Opis	Cena netto (EUR)
MFZ-KJ	PAR-CT01S	Pilot przewodowy, wymaga MAC-333IF-E, dotykowy ekran, kolor biały	240,-
	PAR-CT01SB	Pilot przewodowy, wymaga MAC-333IF-E, dotykowy ekran, wbudowany Bluetooth, kolor biały	315,-
	PAR-CT01PB	Pilot przewodowy, wymaga MAC-333IF-E, dotykowy ekran, wbudowany Bluetooth, kolor czarny	378,-
	PAR-33MAA	Pilot przewodowy, wymaga MAC-333IF-E	210,-
	PAC-SH29TC	Adapter podłączenia pilota PAR-33MAA, PAC-YT52CRA	26,-
	PAC-YT52CRA	Pilot przewodowy, wymaga MAC-333IF-E	115,-
	MAC-397IF	Interfejs do podłączenia MAC-33MAA i zewnętrznego sygnału ON/OFF	173,-
	MAC-333IF	Interfejs M-NET, ON/OFF i wejść/wyjść	150,-
	MAC-567IF	Interfejs WiFi	105,-
	ME-AC-KNX-1	Interfejs KNX EIB	288,-
	ME-AC-MBS-1	Interfejs ModBus	346,-
	ME-AC-BAC-1	Interfejs BAC NET	462,-
	ME-AC-LON-1	Interfejs LON WORKS	415,-
	MAC-408FT	Filtr enzymowy, antyalergiczny	145,-



MR. SLIM



PUZ-ZM35/50VKA

PUZ-ZM60/71VHA

PUZ-ZM100-140VKA/YKA

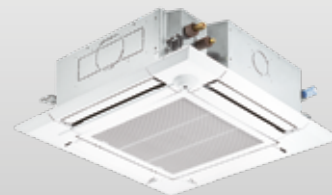

PLA-ZM

R32

Urządzenia kasetonowe 4-stronne

Single Split/Power Inverter/Chłodzenie i grzanie

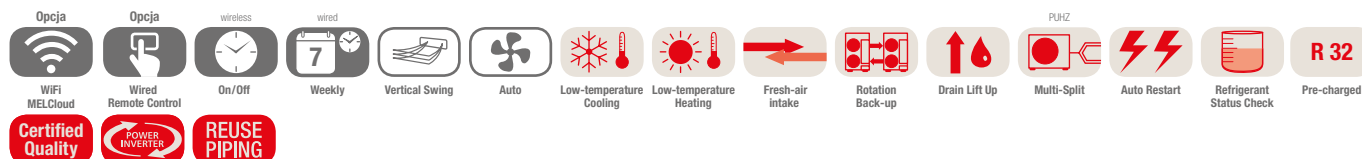

Urządzenie kasetonowe PLA-ZM, chłodzenie/grzanie, zestaw bez pilota

Oznaczenie urządzeń wewnętrznych	PLA-ZM35EA	PLA-ZM50EA	PLA-ZM60EA	PLA-ZM71EA	PLA-ZM100EA	PLA-ZM125EA	PLA-ZM140EA
Maskownica, zestaw bez pilota	PLP-6EA	PLP-6EA	PLP-6EA	PLP-6EA	PLP-6EA	PLP-6EA	PLP-6EA
Oznaczenie urządzeń zewnętrznych	PUZ-ZM35VKA	PUZ-ZM50VKA	PUZ-ZM60VHA	PUZ-ZM71VHA	PUZ-ZM100YKA	PUZ-ZM125YKA	PUZ-ZM140YKA
Chłodzenie							
Moc chłodnicza (kW)	3,6 (1,6-4,5)	5,0 (2,3-5,6)	6,1 (2,7-6,5)	7,1 (3,3-8,1)	9,5 (4,9-11,4)	12,5 (5,5-14,0)	13,4 (6,2-15,0)
Pobór mocy (kW)	0,71	1,11	1,45	1,65	2,07	3,38	3,72
SEER	7,5	7,6	7,2	7,6	7,5	7,2	6,9
Klasa efektywności energetycznej	A++	A++	A++	A++	A++	-	-
Zakres zastosowania (°C)	-15~+46	-15~+46	-15~+46	-15~+46	-15~+46	-15~+46	-15~+46
Grzanie							
Moc grzewcza (kW)	4,1 (1,6-5,2)	6,0 (2,5-7,3)	7,0 (2,8-8,2)	8,0 (3,5-10,2)	11,2 (4,5-14,0)	14,0 (5,0-16,0)	16,0 (5,7-18,0)
Pobór mocy (kW)	0,82	1,36	1,71	1,82	2,60	3,67	4,31
SCOP	4,7	4,9	4,6	4,8	4,8	4,7	4,6
Klasa efektywności energetycznej	A++	A++	A++	A++	A++	-	-
Zakres zastosowania (°C)	-11~+21	-11~+21	-20~+21	-20~+21	-20~+21	-20~+21	-20~+21
Urządzenie wewnętrzne (EUR)	830,-	890,-	910,-	1050,-	1333,-	1365,-	1430,-
Maskownica (EUR)	270,-	270,-	270,-	270,-	270,-	270,-	270,-
Urządzenie zewnętrzne (EUR)	1785,-	1995,-	2415,-	2570,-	3520,-	3780,-	4670,-

Oznaczenie urządzeń wewnętrznych	PLA-ZM35EA	PLA-ZM50EA	PLA-ZM60EA	PLA-ZM71EA	PLA-ZM100EA	PLA-ZM125EA	PLA-ZM140EA
Wydatek powietrza (m³/h)	N/Ś1/Ś2/W 660/780/ 900/960	720/840/ 960/1080	720/840/ 960/1080	1020/1140/ 1260/1380	1140/1320/ 1500/1680	1260/1440/ 1560/1740	1440/1560/ 1740/1920
Poziom hałasu (dB(A))	N/W 26/31	27/32	27/32	28/36	31/40	33/41	36/44
Wymiary (maskownica)	Szer./Gł./Wys. 840 (950)/840 (950)/258 (40)	840 (950)/840 (950)/258 (40)	840 (950)/840 (950)/258 (40)	840 (950)/840 (950)/258 (40)	840 (950)/840 (950)/298 (40)	840 (950)/840 (950)/298 (40)	840 (950)/840 (950)/298 (40)
Masa (z maskownicą) (kg)	21 (26)	21 (26)	21 (26)	24 (29)	26 (31)	26 (31)	26 (31)
Oznaczenie urządzeń zewnętrznych	PUZ-ZM35VKA	PUZ-ZM50VKA	PUZ-ZM60VHA	PUZ-ZM71VHA	PUZ-ZM100YKA	PUZ-ZM125YKA	PUZ-ZM140YKA
Wydatek powietrza (m³/h)	2700	2700	3300	3300	6600	7200	7200
Poziom hałasu przy chłodzeniu/grzaniu (dB(A))	44/46	44/46	47/49	47/49	49/51	50/52	50/52
Wymiary	Szer./Gł./Wys. 809/300/630	809/300/630	950/355/943	950/355/943	1.050/370/1.338	1.050/370/1.338	1.050/370/1.338
Masa (kg)	46	46	70	70	123	125	131
Parametry chłodnicze							
Całkowita długość instalacji chłodniczej (m)	50	50	55	55	100	100	100
Maks. różnica poziomów (m)	30	30	30	30	30	30	30
Typ/ilość (kg)/maks. ilość (kg) czynnika chłodniczego (kg)	R32/2,0/2,3 675/1,35/1,55	R32/2,0/2,3 675/1,35/1,55	R32/2,8/3,6 675/1,89/2,43	R32/2,8/3,6 675/1,89/2,43	R32/4,0/6,8 675/2,70/4,59	R32/4,0/6,8 675/2,70/4,59	R32/4,0/6,8 675/2,70/4,59
GWP/ekwiwalent CO ₂ (t)/maks. ekwiwalent CO ₂ (t)	30	30	30	30	30	30	30
Ilość czynnika chłodniczego napełnianego fabrycznie na (m)	30	30	30	30	30	30	30
Przyłącza chłodnicze Ø (mm)	ciecz 6 gaz 12	6 12	10 16	10 16	10 16	10 16	10 16
Parametry elektryczne							
Napięcie zasilania (V, faza, Hz)	220-240, 1, 50	220-240, 1, 50	220-240, 1, 50	220-240, 1, 50	380-415, 3+N, 50	380-415, 3+N, 50	380-415, 3+N, 50
Prąd pracy przy chłodzeniu/grzaniu (A)	3,17/3,53	4,8/5,85	5,66/6,77	6,7/7,46	3,08/3,74	4,91/5,36	5,34/6,27
Zalecana wielkość bezpiecznika (A)	16	16	25	25	16	16	16

Poziom hałasu wytwarzanego przez jednostkę wewnętrzną mierzony centralnie 1,5 m poniżej niej w trybie chłodzenia. Urządzenia zewnętrzne 100/125/140 są na zamówienie dostępne w wersji 1-fazowej 230 V.

Nasze urządzenia klimatyzacyjne i pompy ciepła zawierają fluorowane gazy cieplarniane R410A, R407C, R134a, R32. Więcej informacji znaleźć można w odpowiedniej instrukcji obsługi. Akcesoria do urządzeń z serii Mr. Slim - patrz strony 56-58. Wymaga pilota przewodowego PAR-33MAA

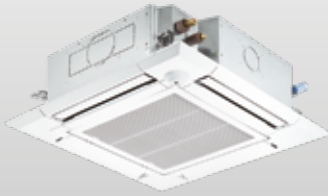

PLA-ZM



PUAH-ZRP35/50VKA



PUAH-ZRP60/71VHA



PUAH-ZRP100-140VKA/YKA

Urządzenia kasetonowe 4-stronne Single Split/Power Inverter/Chłodzenie i grzanie

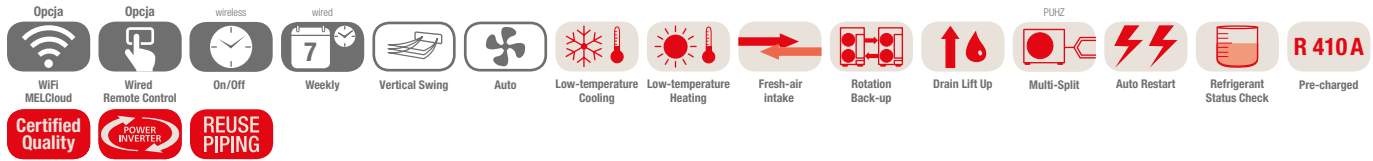

Urządzenie kasetonowe PLA-ZM, chłodzenie/grzanie, zestaw bez pilota

Oznaczenie urządzeń wewnętrznych	PLA-ZM35EA	PLA-ZM50EA	PLA-ZM60EA	PLA-ZM71EA	PLA-ZM100EA	PLA-ZM125EA	PLA-ZM140EA
Maskownica, zestaw bez pilota	PLP-6EA	PLP-6EA	PLP-6EA	PLP-6EA	PLP-6EA	PLP-6EA	PLP-6EA
Oznaczenie urządzeń zewnętrznych	PUHZ-ZRP35VKA	PUHZ-ZRP50VKA	PUHZ-ZRP60VHA	PUHZ-ZRP71VHA	PUHZ-ZRP100YKA	PUHZ-ZRP125YKA	PUHZ-ZRP140YKA
Chłodzenie							
Moc chłodnicza (kW)	3,6 (1,6–4,5)	5,0 (2,3–5,6)	6,1 (2,7–6,5)	7,1 (3,3–8,1)	9,5 (4,9–11,4)	12,5 (5,5–14,0)	13,4 (6,2–15,0)
Pobór mocy (kW)	0,78	1,33	1,66	1,79	2,20	3,84	4,36
SEER	7,4	6,9	6,7	7,4	7,2	6,6***	6,3***
Klasa efektywności energetycznej	A++	A++	A++	A++	A++	–	–
Zakres zastosowania (°C)	–15~+46	–15~+46	–15~+46	–15~+46	–15~+46	–15~+46	–15~+46
Grzanie							
Moc grzewcza (kW)	4,1 (1,6–5,2)	6,0 (2,5–7,3)	7,0 (2,8–8,2)	8,0 (3,5–10,2)	11,2 (4,5–14,0)	14,0 (5,0–16,0)	16,0 (5,7–18,0)
Pobór mocy (kW)	0,85	1,55	1,89	1,90	2,60	3,67	4,84
SCOP	4,9	4,8	4,6	4,9	4,9	4,7***	4,5***
Klasa efektywności energetycznej	A++	A++	A++	A++	A++	–	–
Zakres zastosowania (°C)	–11~+21	–11~+21	–20~+21	–20~+21	–20~+21	–20~+21	–20~+21
Urządzenie wewnętrzne (EUR)	830,-	890,-	910,-	1050,-	1333,-	1365,-	1430,-
Maskownica (EUR)	270,-	270,-	270,-	270,-	270,-	270,-	270,-
Urządzenie zewnętrzne (EUR)	1785,-	1995,-	2415,-	2540,-	3570,-	3780,-	4670,-

Oznaczenie urządzeń wewnętrznych	PLA-ZM35EA	PLA-ZM50EA	PLA-ZM60EA	PLA-ZM71EA	PLA-ZM100EA	PLA-ZM125EA	PLA-ZM140EA
Wydatek powietrza (m³/h)	N/Ś1/Ś2/W 660/780/900/ 960	720/840/960/ 1080	720/840/960/ 1080	1020/1140/1260/ 1380	1140/1320/1500/ 1680	1260/1440/1560/ 1740	1440/1560/1740/ 1920
Poziom hałasu (dB(A))	N/W 26/31	27/32	27/32	28/36	31/40	33/41	36/44
Wymiary (maskownica) (mm)*	Szer./Gł./Wys. 840 (950)/840 (950)/258 (35)	840 (950)/840 (950)/258 (35)	840 (950)/840 (950)/258 (35)	840 (950)/840 (950)/298 (35)	840 (950)/840 (950)/298 (35)	840 (950)/840 (950)/298 (35)	840 (950)/840 (950)/298 (35)
Masa (z maskownicą) (kg)	21 (26)	21 (26)	21 (26)	24 (29)	26 (31)	26 (31)	26 (31)
Oznaczenie urządzeń zewnętrznych	PUHZ-ZRP35VKA	PUHZ-ZRP50VKA	PUHZ-ZRP60VHA	PUHZ-ZRP71VHA	PUHZ-ZRP100YKA	PUHZ-ZRP125YKA	PUHZ-ZRP140YKA
Wydatek powietrza (m³/h)	2700	2700	3300	3300	6600	7200	7200
Poziom hałasu przy chłodzeniu/grzaniu (dB(A))	44/46	44/46	47/48	47/48	49/51	50/52	50/52
Wymiary (mm)	Szer./Gł./Wys. 809/300/630	809/300/630	950/330 (+30)/943	950/330 (+30)/943	1.050/330 (+40)/1.338	1.050/330 (+40)/1.338	1.050/330 (+40)/1.338
Masa (kg)	43	46	70	70	123	125	131
Parametry chłodnicze							
Całkowita długość instalacji chłodniczej (m)	50	50	50	50	75	75	75
Maks. różnica poziomów (m)	30	30	30	30	30	30	30
Typ/ilość (kg)/maks. ilość (kg) czynnika chłodniczego (kg)	R410A/2,2/2,6	R410A/2,4/2,8	R410A/3,5/4,7	R410A/3,5/4,7	R410A/5,0/7,4	R410A/5,0/7,4	R410A/5,0/7,4
GWP/ekwiwalent CO ₂ (t)/maks. ekwiwalent CO ₂ (t)	2088/4,6/5,44	2088/5,02/5,85	2088/7,31/9,81	2088/7,31/9,81	2088/10,44/15,45	2088/10,44/15,45	2088/10,44/15,45
Ilość czynnika chłodniczego napełnianego fabrycznie na (m)	30	30	30	30	30	30	30
Przyłącza chłodnicze Ø (mm)	ciecz gaz 6 12	6 12	10 16	10 16	10 16	10 16	10 16
Parametry elektryczne							
Napięcie zasilania (V, faza, Hz)	220–240, 1, 50	220–240, 1, 50	220–240, 1, 50	220–240, 1, 50	380–415, 3+N, 50	380–415, 3+N, 50	380–415, 3+N, 50
Prąd pracy przy chłodzeniu/grzaniu (A)	3,58/3,97	6,23/6,90	7,72/8,92	7,63/8,65	3,95/3,98	5,93/5,63	6,67/7,20
Zalecana wielkość bezpiecznika (A)	16	16	25	25	16	16	16

* Widoczna wysokość maskownicy

Poziom hałasu wytwarzanego przez jednostkę wewnętrzną mierzony centralnie 1,5 m poniżej niej

** Wartości SEER/SCOP mierzone zgodnie z normą EN14825. Te dane służą wyłącznie jako wartości referencyjne.

Nasze urządzenia klimatyzacyjne i pompy ciepła zawierają fluorowane gazy cieplarniane R410A, R407C, R134a, R32.

Więcej informacji znaleźć można w odpowiedniej instrukcji obsługi.

Akcesoria do urządzeń z serii Mr. Slim - patrz strony 56-58

Wymaga pilota przewodowego PAR-33MAA



PUAZ-SHW112-140VHA-A/YHA-A

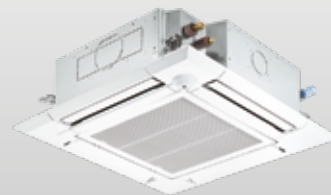

PLA-ZM

Urządzenia kasetonowe 4-stronne

Single Split/Zubadan Inverter/Chłodzenie i grzanie

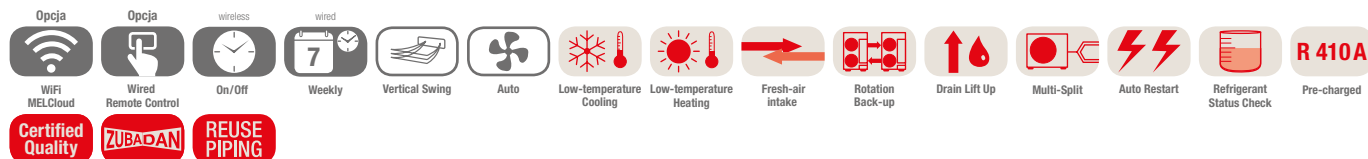

Urządzenie kasetonowe PLA-ZM, chłodzenie/grzanie, zestaw bez pilota

Oznaczenie urządzeń wewnętrznych	PLA-ZM100EA	PLA-ZM100EA	PLA-ZM125EA	
Maskownica, zestaw bez pilota	PLP-6EA	PLP-6EA	PLP-6EA	
Oznaczenie urządzeń zewnętrznych	PUHZ-SHW112VHA-A	PUHZ-SHW112YHA-A	PUHZ-SHW140YHA-A	
Chłodzenie	Moc chłodnicza (kW)	10,0 (4,9–11,4)	10,0 (4,9–11,4)	12,5 (5,5–14,0)
	Pobór mocy (kW)	2,786	2,786	4,449
	SEER	5,5	5,5	5,1
	Klasa efektywności energetycznej	A	A	–
	Zakres zastosowania (°C)	–15~+46	–15~+46	–15~+46
Grzanie	Moc grzewcza (kW)	11,2 (4,5–14,0)	11,2 (4,5–14,0)	14,0 (5,0–16,0)
	Moc grzewcza do -15 °C	11,2	11,2	14,0
	Pobór mocy (kW)	2,667	2,667	3,879
	SCOP	4,0	4,0	3,5
	Klasa efektywności energetycznej	A+	A+	–
Zakres zastosowania (°C)	–25~+21	–25~+21	–25~+21	
Urządzenie wewnętrzne (EUR)	1333,-	1333,-	1365,-	
Maskownica (EUR)	270,-	270,-	270,-	
Urządzenie zewnętrzne (EUR)	4350,-	4670,-	5090,-	

Oznaczenie urządzeń wewnętrznych	PLA-ZM100EA	PLA-ZM100EA	PLA-ZM125EA	
Wydatek powietrza (m³/h)	N/Ś1/Ś2/W	1140/1320/1500/1680	1140/1320/1500/1680	1260/1380/1500/1680
Poziom hałasu (dB(A))	N/W	31/40	31/40	33/41
Wymiary (maskownica) (mm)*	Szer./Gł./Wys.	840 (950)/840 (950)/298 (40)	840 (950)/840 (950)/298 (40)	840 (950)/840 (950)/298 (40)
Masa (z maskownicą) (kg)		26 (31)	26 (31)	26 (31)
Oznaczenie urządzeń zewnętrznych	PUHZ-SHW112VHA-A	PUHZ-SHW112YHA-A	PUHZ-SHW140YHA-A	
Wydatek powietrza (m³/h)		6000	6000	6000
Poziom hałasu przy chłodzeniu/grzaniu (dB(A))		51/52	51/52	51/52
Wymiary (mm)	Szer./Gł./Wys.	950/330/1.350	950/330/1.350	950/330/1.350
Masa (kg)		120	134	134
Parametry chłodnicze				
Całkowita długość instalacji chłodniczej (m)		75	75	75
Maks. różnica poziomów (m)		30	30	30
Typ/ilość (kg)/maks. ilość (kg) czynnika chłodniczego (kg)		R410A/5,5/7,9	R410A/5,5/7,9	R410A/5,5/7,9
GWP/ekwiwalent CO ₂ (t)/maks. ekwiwalent CO ₂ (t)		2088/11,49/16,51	2088/11,49/16,51	2088/11,49/16,51
Ilość czynnika chłodniczego napełnianego fabrycznie na (m)		30	30	30
Przyłącza chłodnicze Ø (mm)	ciecz	10	10	10
	gaz	16	16	16
Parametry elektryczne				
Napięcie zasilania (V, faza, Hz)		230, 1, 50	380–415, 3+N, 50	380–415, 3+N, 50
Prąd pracy przy chłodzeniu/grzaniu (A)		11,1/11,28	3,69/3,74	4,92/4,91
Zalecana wielkość bezpiecznika (A)		40	16	16

* Widoczna wysokość maskownicy

Poziom hałasu wytwarzanego przez jednostkę wewnętrzną mierzony 1,5 m poniżej niej

Nasze urządzenia klimatyzacyjne i pompy ciepła zawierają fluorowane gazy cieplarniane R410A, R407C, R134a, R32.
Więcej informacji znaleźć można w odpowiedniej instrukcji obsługi.

Akcesoria do urządzeń z serii Mr. Slim - patrz strony 56-58

Wymaga pilota przewodowego PAR-33MAA

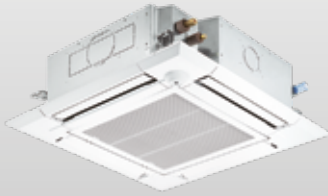

PLA-RP



SUZ-KA35VA



SUZ-KA50-71VA



PUHZ-P100-140VKA/YKA

Urządzenia kasetonowe 4-stronne

Single Split/Standard Inverter/Chłodzenie i grzanie

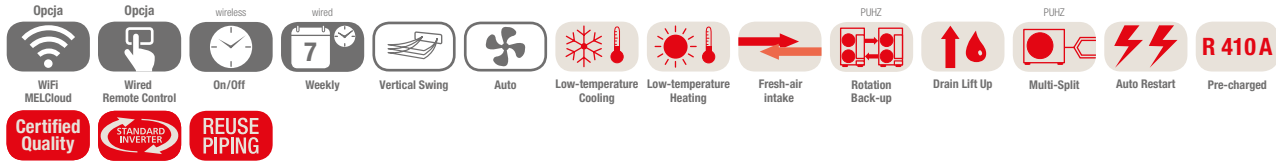

Urządzenie kasetonowe PLA-RP, chłodzenie/grzanie, zestaw bez pilota

Oznaczenie urządzeń wewnętrznych	PLA-RP35EA	PLA-RP50EA	PLA-RP60EA	PLA-RP71EA	PLA-RP100EA	PLA-RP125EA	PLA-RP140EA
Maskownica, zestaw bez pilota	PLP-6EA	PLP-6EA	PLP-6EA	PLP-6EA	PLP-6EA	PLP-6EA	PLP-6EA
Oznaczenie urządzeń zewnętrznych 230 V	SUZ-KA35VA	SUZ-KA50VA	SUZ-KA60VA	SUZ-KA71VA	PUHZ-P100VKA	PUHZ-P125VKA	PUHZ-P140VKA
Oznaczenie urządzeń zewnętrznych 400 V	-	-	-	-	PUHZ-P100YKA	PUHZ-P125YKA	PUHZ-P140YKA
Chłodzenie							
Moc chłodnicza (kW)	3,6 (1,4-3,9)	5,5 (2,3-5,6)	6,1 (2,3-6,3)	7,1 (2,8-8,1)	9,4 (3,7-10,6)	12,1 (5,6-13,0)	13,6 (5,8-14,1)
Pobór mocy (kW)	1,090	1,660	1,840	2,100	3,18	4,10	5,415
SEER	6,0	6,0	6,0	5,8	6,1	-	-
Klasa efektywności energetycznej	A+	A+	A+	A+	A++	-	-
Zakres zastosowania (°C)	-10 ~ +46	-15 ~ +46	-15 ~ +46	-15 ~ +46	-15 ~ +46	-15 ~ +46	-15 ~ +46
Grzanie							
Moc grzewcza (kW)	4,1 (1,7-5,0)	6,0 (1,7-7,2)	6,9 (2,5-8,0)	8,0 (2,6-10,2)	11,2 (2,8-12,5)	13,5 (4,8-15,0)	15 (4,9-15,8)
Pobór mocy (kW)	1,040	1,750	1,970	2,247	3,26	3,84	4,67
SCOP	4,2	4,0	4,1	4,3	4,6	-	-
Klasa efektywności energetycznej	A+	A+	A+	A+	A++	-	-
Zakres zastosowania (°C)	-10 ~ +24	-10 ~ +24	-10 ~ +24	-10 ~ +24	-15 ~ +21	-15 ~ +21	-15 ~ +21
Urządzenie wewnętrzne (EUR)	790,-	840,-	890,-	997,-	1065,-	1260,-	1585,-
Maskownica (EUR)	270,-	270,-	270,-	270,-	270,-	270,-	270,-
Urządzenie zewnętrzne 230V (EUR)	910,-	1155,-	1200,-	1365,-	2268,-	2550,-	2800,-
Urządzenie zewnętrzne 400V (EUR)	-	-	-	-	2415,-	2680,-	2970,-

Oznaczenie urządzeń wewnętrznych	PLA-RP35EA	PLA-RP50EA	PLA-RP60EA	PLA-RP71EA	PLA-RP100EA	PLA-RP125EA	PLA-RP140EA
Wydatek powietrza (m³/h)	N / Ś1 / Ś2 / W 660 / 780 / 900 / 960	720 / 840 / 960 / 1080	720 / 840 / 960 / 1080	840 / 1020 / 1140 / 1260	1140 / 1380 / 1560 / 1740	1260 / 1500 / 1680 / 1860	1440 / 1560 / 1740 / 1920
Poziom hałasu (dB(A))	N / W 26 / 31	27 / 32	27 / 32	28 / 34	31 / 40	33 / 44	36 / 44
Wymiary (maskownica) (mm)*	Szer. / Gł. / Wys. 840 (950) / 840 (950) / 258 (40)	840 (950) / 840 (950) / 258 (40)	840 (950) / 840 (950) / 258 (40)	840 (950) / 840 (950) / 258 (40)	840 (950) / 840 (950) / 298 (40)	840 (950) / 840 (950) / 298 (40)	840 (950) / 840 (950) / 298 (40)
Masa (z maskownicą) (kg)	19 (24)	19 (24)	21 (26)	21 (26)	24 (29)	26 (31)	26 (31)
Oznaczenie urządzeń zewnętrznych	SUZ-KA35VA	SUZ-KA50VA	SUZ-KA60VA	SUZ-KA71VA	PUHZ-P100 VKA / YKA	PUHZ-P125 VKA / YKA	PUHZ-P140 VKA / YKA
Wydatek powietrza (m³/h)	2178	2676	2454	3006	3600	6000	6000
Poziom hałasu przy chłodzeniu / grzaniu (dB(A))	49/50	52/52	55/55	55/55	51/54	54/56	57/56
Wymiary (mm)	Szer. / Gł. / Wys. 800 / 285 / 550	840 / 330 / 880	840 / 330 / 880	840 / 330 / 880	1.050 / 330 / 981	1.050 / 330 / 981	1.050 / 330 / 981
Masa 230 / 400 V (kg)	35/-	54/-	50/-	53/-	76 / 78	84 / 85	84 / 85
Parametry chłodnicze							
Całkowita długość instalacji chłodniczej (m)	20	30	30	30	50	50	50
Maks. różnica poziomów (m)	12	30	30	30	30	30	30
Typ / ilość (kg) / maks. ilość (kg) czynnika chłodniczego (kg) GWP / ekwiwalent CO ₂ (t) / maks. ekwiwalent CO ₂ (t)	R410A / 1,15 / 1,54 2088 / 2,41 / 3,23	R410A / 1,60 / 2,06 2088 / 3,35 / 4,32	R410A / 1,60 / 2,06 2088 / 3,35 / 4,32	R410A / 1,80 / 3,07 2088 / 3,76 / 6,41	R410A / 3,3 / 4,5 2088 / 6,89 / 9,4	R410A / 3,8 / 5,0 2088 / 7,93 / 10,44	R410A / 3,8 / 5,0 2088 / 7,93 / 10,44
Ilość czynnika chłodniczego napełnianego fabrycznie na (m)	7	7	7	7	20	30	30
Przyłącza chłodnicze Ø (mm)	ciężki gaz	6 10	6 12	6 16	10 16	10 16	10 16
Parametry elektryczne							
Napięcie zasilania 230 V (V, faza, Hz)	220-240, 1, 50	220-240, 1, 50	220-240, 1, 50	220-240, 1, 50	220-240, 1, 50	220-240, 1, 50	220-240, 1, 50
Napięcie zasilania 400 V (V, faza, Hz)	-	-	-	-	380-415, 3+N, 50	380-415, 3+N, 50	380-415, 3+N, 50
Prąd pracy 230 V przy chłodzeniu / grzaniu (A)	4,77 / 4,97	7,0 / 6,6	8,71 / 10,11	10,81 / 10,41	12,26 / 12,62	17,37 / 16,74	22,48 / 21,31
Prąd pracy 400 V przy chłodzeniu / grzaniu (A)	-	-	-	-	4,78 / 5,05	6,18 / 6,09	7,92 / 7,58
Zalecana wielkość bezpiecznika 230 V (A)	10	20	20	20	32	32	40
Zalecana wielkość bezpiecznika 400 V (A)	-	-	-	-	16	16	16

* Widoczna wysokość maskownicy

Poziom hałasu wytwarzanego przez jednostkę wewnętrzną mierzony centralnie 1,5 m poniżej niej

Nasze urządzenia klimatyzacyjne i pompy ciepła zawierają fluorowane gazy cieplarniane R410A, R407C, R134a, R32.

Więcej informacji znaleźć można w odpowiedniej instrukcji obsługi.

Aksesoria do urządzeń z serii Mr. Slim - patrz strony 56-58

Wymaga pilota przewodowego PAR-33MAA



PUZ-ZM35/50VKA

PUZ-ZM60/71VHA

PUZ-ZM100-140VKA/YKA

PCA-M

Urządzenia podstropowe

Single Split / Power Inverter / Chłodzenie i grzanie

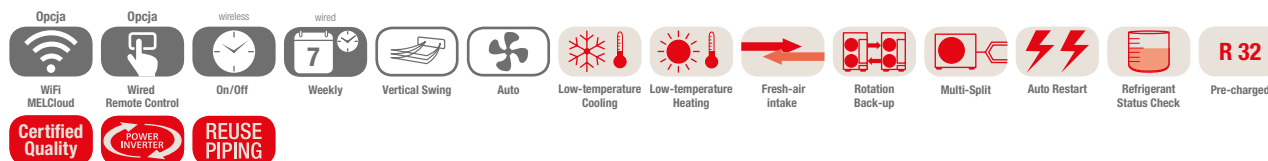

Jednostki podstropowe PCA-M, chłodzenie / grzanie, zestaw bez pilota

Oznaczenie urządzeń wewnętrznych	PCA-M35KA	PCA-M50KA	PCA-M60KA	PCA-M71KA	PCA-M100KA	PCA-M125KA	PCA-M140KA
Oznaczenie urządzeń zewnętrznych	PUZ-ZM35VKA	PUZ-ZM50VKA	PUZ-ZM60VHA	PUZ-ZM71VHA	PUZ-ZM100YKA	PUZ-ZM125YKA	PUZ-ZM140YKA
Chłodzenie	Moc chłodnicza (kW)	3,6 (1,6–4,5)	5,0 (2,3–5,6)	6,1 (2,7–6,7)	7,1 (3,3–8,1)	9,5 (4,9–11,4)	12,5 (5,5–14,0)
	Pobór mocy (kW)	0,83	1,25	1,52	1,83	2,32	3,85
	SEER	6,4	6,7	6,5	6,7	6,3	6,1
	Klasa efektywności energetycznej	A++	A++	A++	A++	A++	–
	Zakres zastosowania (°C)	–15~+46	–15~+46	–15~+46	–15~+46	–15~+46	–15~+46
Grzanie	Moc grzewcza (kW)	4,1 (1,6–5,2)	5,5 (2,5–6,6)	7,0 (2,8–8,2)	8,0 (3,5–10,2)	11,2 (4,5–14,0)	14,0 (5,0–16,0)
	Pobór mocy (kW)	1,02	1,36	1,75	2,16	3,02	3,95
	SCOP	4,0	4,2	4,1	4,2	4,3	4,3
	Klasa efektywności energetycznej	A+	A+	A+	A+	A+	–
	Zakres zastosowania (°C)	–11~+21	–11~+21	–20~+21	–20~+21	–20~+21	–20~+21
Urządzenie wewnętrzne (EUR)	890,-	997,-	1050,-	1260,-	1345,-	1520,-	1730,-
Urządzenie zewnętrzne (EUR)	1785,-	1995,-	2415,-	2570,-	3520,-	3780,-	4670,-

Oznaczenie urządzeń wewnętrznych	PCA-M35KA	PCA-M50KA	PCA-M60KA	PCA-M71KA	PCA-M100KA	PCA-M125KA	PCA-M140KA
Wydatek powietrza	N / Ś1 / Ś2 / W	600 / 660 /	600 / 660 /	900 / 960 /	960 / 1020 /	1320 / 1440 /	1380 / 1500 /
		720 / 840	780 / 900	1020 / 1140	1080 / 1200	1560 / 1680	1620 / 1740
Poziom hałasu	N / W	31 / 39	32 / 40	33 / 40	35 / 41	37 / 43	39 / 45
Wymiary	Szer. / Gł. / Wys.	960 / 680 / 230	960 / 680 / 230	1.280 / 680 / 230	1.280 / 680 / 230	1.600 / 680 / 230	1.600 / 680 / 230
Masa		25	26	32	32	37	38
Oznaczenie urządzeń zewnętrznych		PUZ-ZM35VKA	PUZ-ZM50VKA	PUZ-ZM60VHA	PUZ-ZM71VHA	PUZ-ZM100YKA	PUZ-ZM125YKA
		PUZ-ZM140YKA					
Wydatek powietrza (m³/h)		2700	2700	3300	3300	6600	7200
Poziomy hałas przy chłodzeniu / grzaniu (dB(A))		44 / 46	44 / 46	47 / 49	47 / 49	49 / 51	50 / 52
Wymiary	Szer. / Gł. / Wys.	809 / 300 / 630	809 / 300 / 630	950 / 355 / 943	950 / 355 / 943	1.050 / 370 / 1.338	1.050 / 370 / 1.338
Masa (kg)		46	46	70	70	123	125
Parametry chłodnicze							
Całkowita długość instalacji chłodniczej (m)		50	50	55	55	100	100
Maks. różnica poziomów (m)		30	30	30	30	30	30
Typ / ilość (kg) / maks. ilość (kg) czynnika chłodniczego (kg)		R32 / 2,0 / 2,3	R32 / 2,0 / 2,3	R32 / 2,8 / 3,6	R32 / 2,8 / 3,6	R32 / 4,0 / 6,8	R32 / 4,0 / 6,8
GWP / ekwiwalent CO₂ (t) / maks. ekwiwalent CO₂ (t)		675 / 1,35 / 1,55	675 / 1,35 / 1,55	675 / 1,89 / 2,43	675 / 1,89 / 2,43	675 / 2,70 / 4,59	675 / 2,70 / 4,59
Ilość czynnika chłodniczego napełnianego fabrycznie na (m)		30	30	30	30	30	30
Przyłącza chłodnicze Ø (mm)	ciecz	6	6	10	10	10	10
	gaz	12	12	16	16	16	16
Parametry elektryczne							
Napięcie zasilania (V, faza, Hz)		220–240, 1, 50	220–240, 1, 50	220–240, 1, 50	220–240, 1, 50	380–415, 3+N, 50	380–415, 3+N, 50
Prąd pracy przy chłodzeniu / grzaniu (A)		3,17 / 3,53	4,8 / 5,85	5,66 / 6,77	6,7 / 7,46	3,08 / 3,74	4,91 / 5,36
Zalecana wielkość bezpiecznika (A)		16	16	25	25	16	16

Poziomy hałas jednostki wewnętrznej mierzony 1 m przed jednostką i 1 m poniżej jednostki
Urządzenia zewnętrzne 100/125/140 są na zamówienie dostępne w wersji 1-fazowej 230 V.

Nasze urządzenia klimatyzacyjne i pompy ciepła zawierają fluorowane gazy cieplarniane R410A, R407C, R134a, R32.
Więcej informacji znaleźć można w odpowiedniej instrukcji obsługi.
Akcesoria do urządzeń z serii Mr. Slim – patrz strony 56-58
Wymaga pilota przewodowego PAR-33MAA



PCA-M



PUHZ-ZRP35/50VKA



PUHZ-ZRP60/71VHA



PUHZ-ZRP100-140VKA/YKA

Urządzenia podstropowe Single Split/Power Inverter/Chłodzenie i grzanie

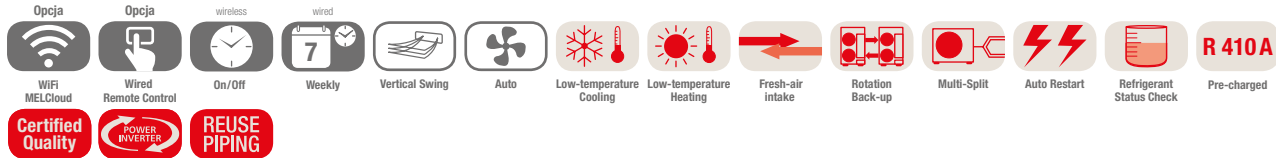

Jednostki podstropowe PCA-M, chłodzenie / grzanie, zestaw bez pilota

Oznaczenie urządzeń wewnętrznych	PCA-M35KA	PCA-M50KA	PCA-M60KA	PCA-M71KA	PCA-M100KA	PCA-M125KA	PCA-M140KA
Oznaczenie urządzeń zewnętrznych	PUHZ-ZRP35VKA	PUHZ-ZRP50VKA	PUHZ-ZRP60VHA	PUHZ-ZRP71VHA	PUHZ-ZRP100YKA	PUHZ-ZRP125YKA	PUHZ-ZRP140YKA
Chłodzenie							
Moc chłodnicza (kW)	3,6 (1,6-4,5)	5,0 (2,3-5,6)	6,1 (2,7-6,7)	7,1 (3,3-8,1)	9,5 (4,9-11,4)	12,5 (5,5-14,0)	13,4 (6,2-15)
Pobór mocy (kW)	0,86	1,34	1,66	1,82	2,42	3,98	3,95
SEER	6,2	6,1	6,2	6,7	6,0	5,2	5,4
Klasa efektywności energetycznej	A++	A++	A++	A++	A+	-	-
Zakres zastosowania (°C)	-15~+46	-15~+46	-15~+46	-15~+46	-15~+46	-15~+46	-15~+46
Grzanie							
Moc grzewcza (kW)	4,1 (1,6-5,2)	5,5 (2,5-6,6)	7,0 (2,8-8,2)	8,0 (3,5-10,2)	11,2 (4,5-14,0)	14,0 (5,0-16,0)	16,0 (5,7-18,0)
Pobór mocy (kW)	1,02	1,45	1,93	2,20	3,04	3,80	4,57
SCOP	4,1	4,2	4,3	4,3	3,9	4,2	4,4
Klasa efektywności energetycznej	A+	A+	A+	A+	A	-	-
Zakres zastosowania (°C)	-11~+21	-11~+21	-20~+21	-20~+21	-20~+21	-20~+21	-20~+21
Urządzenie wewnętrzne (EUR)	890,-	997,-	1050,-	1260,-	1345,-	1520,-	1730,-
Urządzenie zewnętrzne (EUR)	1785,-	1995,-	2415,-	2540,-	3570,-	3780,-	4670,-

Oznaczenie urządzeń wewnętrznych	PCA-M35KA	PCA-M50KA	PCA-M60KA	PCA-M71KA	PCA-M100KA	PCA-M125KA	PCA-M140KA
Wydatek powietrza (m ³ /h)	N / Ś1 / Ś2 / W 600/660/780/ 840	600/660/780/ 900	900/960/1020/ 1140	960/1080/1020/ 1200	1320/1440/1560/ 1680	1380/1500/1620/ 1740	1440/1560/1740/ 1920
Poziom hałasu (dB(A))	N / W 31/39	32/40	33/40	35/41	37/43	39/45	41/48
Wymiary (mm)	Szer./ Gł./ Wys. 960/680/230	960/680/230	1.280/680/230	1.280/680/230	1.600/680/230	1.600/680/230	1.600/680/230
Masa (kg)	25	26	32	32	37	38	40
Oznaczenie urządzeń zewnętrznych	PUHZ-ZRP35VKA	PUHZ-ZRP50VKA	PUHZ-ZRP60VHA	PUHZ-ZRP71VHA	PUHZ-ZRP100YKA	PUHZ-ZRP125YKA	PUHZ-ZRP140YKA
Wydatek powietrza (m ³ /h)	2700	2700	3300	3300	6600	7200	7200
Poziom hałasu przy chłodzeniu / grzaniu (dB(A))	44/46	44/46	47/48	47/48	49/51	50/52	50/52
Wymiary (mm)	Szer./ Gł./ Wys. 809/300/630	809/300/630	950/330 (+30)/943	950/330 (+30)/943	1.050/330 (+40)/1.338	1.050/330 (+40)/1.338	1.050/330 (+40)/1.338
Masa (kg)	43	46	70	70	123	125	131
Parametry chłodnicze							
Całkowita długość instalacji chłodniczej (m)	50	50	50	50	75	75	75
Maks. różnica poziomów (m)	30	30	30	30	30	30	30
Typ/ilość (kg)/maks. ilość (kg) czynnika chłodniczego (kg)	R410A/2,2/2,6	R410A/2,4/2,8	R410A/3,5/4,7	R410A/3,5/4,7	R410A/5,0/7,4	R410A/5,0/7,4	R410A/5,0/7,4
GWP/ekwiwalent CO ₂ (t)/maks. ekwiwalent CO ₂ (t)	2088/4,6/5,44	2088/5,02/5,85	2088/7,31/9,81	2088/7,31/9,81	2088/10,44/15,45	2088/10,44/15,45	2088/10,44/15,45
Ilość czynnika chłodniczego napełnianego fabrycznie na (m)	30	30	30	30	30	30	30
Przyłącza chłodnicze Ø (mm)	ciecz gaz	6 12	6 12	10 16	10 16	10 16	10 16
Parametry elektryczne							
Napięcie zasilania (V, faza, Hz)	220-240, 1, 50	220-240, 1, 50	220-240, 1, 50	220-240, 1, 50	380-415, 3+N, 50	380-415, 3+N, 50	380-415, 3+N, 50
Prąd pracy przy chłodzeniu / grzaniu (A)	3,58/3,97	6,23/6,90	7,72/8,92	7,63/8,65	3,95/3,98	5,93/5,63	6,67/7,20
Zalecana wielkość bezpiecznika (A)	16	16	25	25	16	16	16

Poziom hałasu jednostki wewnętrznej mierzony 1 m przed jednostką i 1 m poniżej jednostki

Nasze urządzenia klimatyzacyjne i pompy ciepła zawierają fluorowane gazy cieplarniane R410A, R407C, R134a, R32.

Więcej informacji znaleźć można w odpowiedniej instrukcji obsługi.

Aksesoria do urządzeń z serii Mr. Slim - patrz strony 56-58

Wymaga pilota przewodowego PAR-33MAA



SUZ-KA35VA

SUZ-KA50-71VA

PUHZ-P100-140VKA/YKA



PCA-M

Urządzenia podstropowe

Single Split / Standard Inverter / Chłodzenie i grzanie

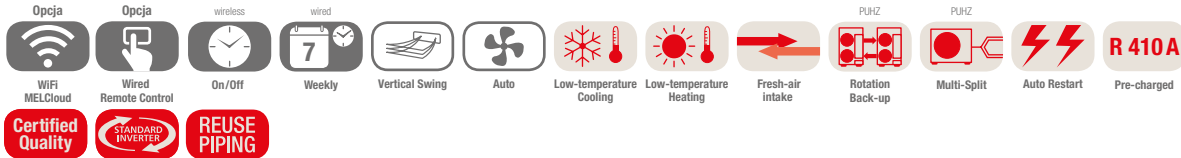

Jednostki podstropowe PCA-M, chłodzenie / grzanie, zestaw bez pilota

Oznaczenie urządzeń wewnętrznych	PCA-M35KA	PCA-M50KA	PCA-M60KA	PCA-M71KA	PCA-M100KA	PCA-M125KA	PCA-M140KA
Oznaczenie urządzeń zewnętrznych 230 V	SUZ-KA35VA	SUZ-KA50VA	SUZ-KA60VA	SUZ-KA71VA	PUHZ-P100VKA	PUHZ-P125VKA	PUHZ-P140VKA
Oznaczenie urządzeń zewnętrznych 400 V	-	-	-	-	PUHZ-P100YKA	PUHZ-P125YKA	PUHZ-P140YKA
Chłodzenie							
Moc chłodnicza (kW)	3,6 (1,4-3,9)	5,0 (2,3-5,6)	5,7 (2,3-6,3)	7,1 (2,8-8,1)	9,4 (3,7-10,6)	12,1 (5,6-13,0)	13,6 (5,8-14,1)
Pobór mocy (kW)	1,05	1,55	1,72	2,06	3,05	4,24	5,62
SEER	6,0	5,8	6,1	6,0	5,6	-	-
Klasa efektywności energetycznej	A+	A+	A+	A+	A+	-	-
Zakres zastosowania (°C)	-10~+46	-15~+46	-15~+46	-15~+46	-15~+46	-15~+46	-15~+46
Grzanie							
Moc grzewcza (kW)	4,1 (1,7-5,0)	5,5 (1,7-6,6)	6,9 (2,5-8,0)	7,9 (2,6-10,2)	11,2 (2,8-12,5)	13,5 (4,8-15,0)	15,0 (4,9-15,8)
Pobór mocy (kW)	1,13	1,52	1,91	2,18	3,37	4,06	4,47
SCOP	4,1	4,0	4,0	4,0	4,1	-	-
Klasa efektywności energetycznej	A+	A+	A+	A+	A+	-	-
Zakres zastosowania (°C)	-10~+24	-10~+24	-10~+24	-10~+24	-15~+21	-15~+21	-15~+21
Urządzenie wewnętrzne (EUR)	890,-	997,-	1050,-	1260,-	1345,-	1520,-	1730,-
Urządzenie zewnętrzne 230V (EUR)	910,-	1155,-	1200,-	1365,-	2268,-	2550,-	2800,-
Urządzenie zewnętrzne 400V (EUR)	-	-	-	-	2415,-	2680,-	2970,-

Oznaczenie urządzeń wewnętrznych	PCA-M35KA	PCA-M50KA	PCA-M60KA	PCA-M71KA	PCA-M100KA	PCA-M125KA	PCA-M140KA
Wydatek powietrza (m³/h)	N / Ś1 / Ś2 / W 600 / 660 / 780 / 840	600 / 660 / 780 / 900	900 / 960 / 1020 / 1140	960 / 1020 / 1080 / 1200	1320 / 1440 / 1560 / 1680	1380 / 1500 / 1620 / 1740	1440 / 1560 / 1740 / 1920
Poziom hałasu (dB(A))	N / W 31 / 39	32 / 40	33 / 40	35 / 41	37 / 43	39 / 45	41 / 48
Wymiary (mm)	Szer. / Gł. / Wys. 960 / 680 / 230	960 / 680 / 230	1.280 / 680 / 230	1.280 / 680 / 230	1.600 / 680 / 230	1.600 / 680 / 230	1.600 / 680 / 230
Masa (kg)	25	26	32	32	37	38	40
Oznaczenie urządzeń zewnętrznych	SUZ-KA35VA	SUZ-KA50VA	SUZ-KA60VA	SUZ-KA71VA	PUHZ-P100 VKA / YKA	PUHZ-P125 VKA / YKA	PUHZ-P140 VKA / YKA
Wydatek powietrza (m³/h)	2178	2676	2454	3006	3600	6000	6000
Poziom hałasu przy chłodzeniu / grzaniu (dB(A))	49 / 50	52 / 52	55 / 55	55 / 55	51 / 54	54 / 56	57 / 56
Wymiary (mm)	Szer. / Gł. / Wys. 800 / 285 / 550	840 / 330 / 880	840 / 330 / 880	840 / 330 / 880	1.050 / 330 / 981	1.050 / 330 / 981	1.050 / 330 / 981
Masa 230 / 400 V (kg)	35 / -	54 / -	50 / -	53 / -	76 / 78	84 / 85	84 / 85
Parametry chłodnicze							
Całkowita długość instalacji chłodniczej (m)	20	30	30	30	50	50	50
Maks. różnica poziomów (m)	12	30	30	30	30	30	30
Typ / ilość (kg) / maks. ilość (kg) czynnika chłodniczego (kg)	R410A / 1,15 / 1,54	R410A / 1,60 / 2,06	R410A / 1,60 / 2,06	R410A / 1,80 / 3,07	R410A / 3,3 / 4,5	R410A / 3,8 / 5,0	R410A / 3,8 / 5,0
GWP / ekwiwalent CO ₂ (t) / maks. ekwiwalent CO ₂ (t)	2088 / 2,41 / 3,23	2088 / 3,35 / 4,32	2088 / 3,35 / 4,32	2088 / 3,76 / 6,41	2088 / 6,89 / 9,4	2088 / 7,93 / 10,44	2088 / 7,93 / 10,44
Ilość czynnika chłodniczego napełnianego fabrycznie na (m)	7	7	7	7	20	30	30
Przyłącza chłodnicze Ø (mm)	ciecz gaz	6 10	6 12	6 16	10 16	10 16	10 16
Parametry elektryczne							
Napięcie zasilania 230 V (V, faza, Hz)	220-240, 1, 50	220-240, 1, 50	220-240, 1, 50	220-240, 1, 50	220-240, 1, 50	220-240, 1, 50	220-240, 1, 50
Napięcie zasilania 400 V (V, faza, Hz)	-	-	-	-	380-415, 3+N, 50	380-415, 3+N, 50	380-415, 3+N, 50
Prąd pracy 230 V przy chłodzeniu / grzaniu (A)	4,77 / 4,97	7,0 / 6,6	8,71 / 10,11	10,81 / 10,41	12,26 / 12,62	17,37 / 16,74	22,48 / 21,31
Prąd pracy 400 V przy chłodzeniu / grzaniu (A)	-	-	-	-	4,78 / 5,05	6,18 / 6,09	7,92 / 7,58
Zalecana wielkość bezpiecznika 230 V (A)	10	20	20	20	32	32	40
Zalecana wielkość bezpiecznika 400 V (A)	-	-	-	-	16	16	16

Poziom hałasu jednostki wewnętrznej mierzony 1 m przed jednostką i 1 m poniżej jednostki

Nasze urządzenia klimatyzacyjne i pompy ciepła zawierają fluorowane gazy cieplarniane R410A, R407C, R134a, R32. Więcej informacji znaleźć można w odpowiedniej instrukcji obsługi. Akcesoria do urządzeń z serii Mr. Slim - patrz strony 56-58. Wymaga pilota przewodowego PAR-33MAA



PCA-RP



PUHZ-ZRP71VHA

Urządzenie podstropowe ze stali nierdzewnej Single Split/Power Inverter/Chłodzenie i grzanie

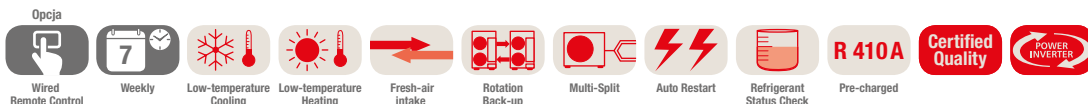

Urządzenia podstropowe ze stali nierdzewnej PCA-RP, chłodzenie / grzanie, zestaw bez pilota

Oznaczenie urządzeń wewnętrznych	PCA-RP71HAQ	
Oznaczenie urządzeń zewnętrznych	PUHZ-ZRP71VHA	
Chłodzenie	Moc chłodnicza (kW)	7,1 (3,3–8,1)
	Pobór mocy (kW)	2,17
	SEER	5,6
	Klasa efektywności energetycznej	A+
	Zakres zastosowania (°C)	-15~+46
Grzanie	Moc grzewcza (kW)	7,6 (3,5–10,2)
	Pobór mocy (kW)	2,35
	SCOP	3,8
	Klasa efektywności energetycznej	A
	Zakres zastosowania (°C)	-20~+21
Urządzenie wewnętrzne (EUR)	1785,-	
Urządzenie zewnętrzne (EUR)	2540,-	

Oznaczenie urządzeń wewnętrznych	PCA-RP71HAQ
Wydatek powietrza (m³/h)	N / Ś1 / Ś2 / W 1020 / 1140
Poziom hałas (dB(A))	N / W 34 / 38
Wymiary (mm)	Szer. / Gł. / Wys. 1.136 / 650 / 280
Masa (kg)	41
Oznaczenie urządzeń zewnętrznych	PUHZ-ZRP71VHA
Wydatek powietrza (m³/h)	3300
Poziom hałas przy chłodzeniu / grzaniu (dB(A))	47 / 48
Wymiary (mm)	Szer. / Gł. / Wys. 950 / 330 (+30) / 943
Masa (kg)	70

Parametry chłodnicze	
Całkowita długość instalacji chłodniczej (m)	50
Maks. różnica poziomów (m)	30
Typ / ilość (kg) / maks. ilość (kg) czynnika chłodniczego (kg)	R410A / 3,5 / 4,7
GWP / ekwiwalent CO ₂ (t) / maks. ekwiwalent CO ₂ (t)	2088 / 7,31 / 9,81
Ilość czynnika chłodniczego napełnianego fabrycznie na (m)	30
Przyłącza chłodnicze Ø (mm)	ciecz 10 gaz 16

Parametry elektryczne	
Napięcie zasilania (V, faza, Hz)	220–240, 1, 50
Prąd pracy przy chłodzeniu / grzaniu (A)	7,63 / 8,65
Zalecana wielkość bezpiecznika (A)	25

Poziom hałas jednostki wewnętrznej mierzony 1 m przed jednostką i 1 m poniżej jednostki

Nasze urządzenia klimatyzacyjne i pompy ciepła zawierają fluorowane gazy cieplarniane R410A, R407C, R134a, R32. Więcej informacji znaleźć można w odpowiedniej instrukcji obsługi. Akcesoria do urządzeń z serii Mr. Slim - patrz strony 56-58. Wymaga pilota przewodowego PAR-33MAA



PKA-M35/50HAL

PKA-M60-100KAL

PAR-SL97A-E

PUZ-ZM35/50VKA

PUZ-ZM60/71VHA

PUZ-ZM100VKA/YKA

Urządzenia ściennie

Single Split/Power Inverter/Chłodzenie i grzanie

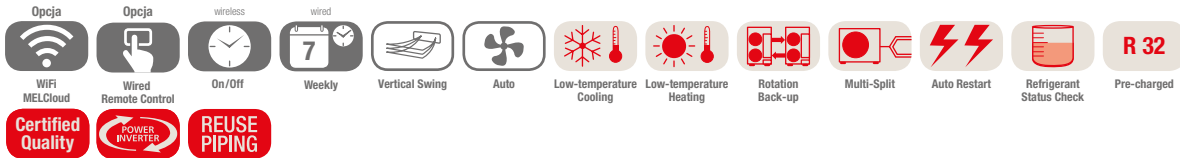

Jednostki ściennie PKA-M, chłodzenie/grzanie, pilot na podczerwień w standardzie

Oznaczenie urządzeń wewnętrznych	PKA-M35HAL	PKA-M50HAL	PKA-M60KAL	PKA-M71KAL	PKA-M100KAL	
Oznaczenie urządzeń zewnętrznych	PUZ-ZM35VKA	PUZ-ZM50VKA	PUZ-ZM60VHA	PUZ-ZM71VHA	PUZ-ZM100YKA	
Chłodzenie	Moc chłodnicza (kW)	3,6 (1,6-4,5)	4,6 (2,3-5,6)	6,1 (2,7-6,7)	7,1 (3,3-8,1)	9,5 (4,9-11,4)
	Pobór mocy (kW)	0,87	1,24	1,56	1,86	2,41
	SEER	6,3	6,4	6,8	6,8	6,4
	Klasa efektywności energetycznej	A++	A++	A++	A++	A++
	Zakres zastosowania (°C)	-15~+46	-15~+46	-15~+46	-15~+46	-15~+46
Grzanie	Moc grzewcza (kW)	4,1 (1,6-5,2)	5,0 (2,5-7,3)	7,0 (2,8-8,2)	8,0 (3,5-10,2)	11,2 (4,5-14,0)
	Pobór mocy (kW)	1,04	1,35	1,73	2,12	3,10
	SCOP	4,0	4,1	4,2	4,3	4,4
	Klasa efektywności energetycznej	A+	A+	A+	A+	A+
	Zakres zastosowania (°C)	-11~+21	-11~+21	-20~+21	-20~+21	-20~+21
Urządzenie wewnętrzne (EUR)	810,-	860,-	997,-	1260,-	1323,-	
Urządzenie zewnętrzne (EUR)	1785,-	1995,-	2415,-	2570,-	3520,-	

Oznaczenie urządzeń wewnętrznych	PKA-M35HAL	PKA-M50HAL	PKA-M60KAL	PKA-M71KAL	PKA-M100KAL	
Wydatek powietrza	N/Ś1/Ś2/W	540/630/720	540/630/720	1080/1200/1320	1080/1200/1320	1200/1380/1560
Poziom hałasu	N/W	36/43	36/43	39/45	39/45	41/49
Wymiary	Szer./Gł./Wys.	898/249/295	898/249/295	1.170/295/365	1.170/295/365	1.170/295/365
Masa		13	13	21	21	21
Oznaczenie urządzeń zewnętrznych	PUZ-ZM35VKA	PUZ-ZM50VKA	PUZ-ZM60VHA	PUZ-ZM71VHA	PUZ-ZM100YKA	
Wydatek powietrza (m³/h)		2700	2700	3300	3300	6600
Poziom hałasu przy chłodzeniu/grzaniu (dB(A))		44/46	44/46	47/49	47/49	49/51
Wymiary	Szer./Gł./Wys.	809/300/630	809/300/630	950/355/943	950/355/943	1.050/370/1.338
Masa (kg)		46	46	70	70	123
Parametry chłodnicze						
Całkowita długość instalacji chłodniczej (m)		50	50	55	55	100
Maks. różnica poziomów (m)		30	30	30	30	30
Typ/ilość (kg)/maks. ilość (kg) czynnika chłodniczego (kg)		R32/2,0/2,3	R32/2,0/2,3	R32/2,8/3,6	R32/2,8/3,6	R32/4,0/6,8
GWP/ekwiwalent CO ₂ (t)/maks. ekwiwalent CO ₂ (t)		675/1,35/1,55	675/1,35/1,55	675/1,89/2,43	675/1,89/2,43	675/2,70/4,59
Ilość czynnika chłodniczego napełnianego fabrycznie na (m)		30	30	30	30	30
Przyłącza chłodnicze Ø (mm)						
	ciecz	6	6	10	10	10
	gaz	12	12	16	16	16
Parametry elektryczne						
Napięcie zasilania (V, faza, Hz)		220-240, 1, 50	220-240, 1, 50	220-240, 1, 50	220-240, 1, 50	380-415, 3+N, 50
Prąd pracy przy chłodzeniu/grzaniu (A)		3,17/3,53	4,8/5,85	5,66/6,77	6,7/7,46	3,08/3,74
Zalecana wielkość bezpiecznika (A)		16	16	25	25	16

Poziom hałasu jednostki wewnętrznej mierzony 1 m przed jednostką i 1 m poniżej jednostki. Urządzenia zewnętrzne 100/125/140 są na zamówienie dostępne w wersji 1-fazowej 230 V.

Nasze urządzenia klimatyzacyjne i pompy ciepła zawierają fluorowane gazy cieplarniane R410A, R407C, R134a, R32. Więcej informacji znaleźć można w odpowiedniej instrukcji obsługi. Akcesoria do urządzeń z serii Mr. Slim - patrz strony 56-58



PUHZ-ZRP35/50VKA

PUHZ-ZRP60/71VHA

PUHZ-ZRP100VKA/YKA

PAR-SL97A-E

PKA-M60-100-KAL

PKA-M35/50-HAL

Urządzenia ściennie Single Split/Power Inverter/Chłodzenie i grzanie

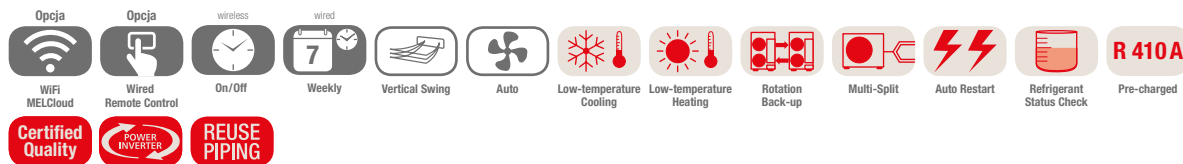

Jednostki ściennie PKA-M, chłodzenie / grzanie, pilot na podczerwień w standardzie

Oznaczenie urządzeń wewnętrznych	PKA-M35HAL	PKA-M50HAL	PKA-M60KAL	PKA-M71KAL	PKA-M100KAL
Oznaczenie urządzeń zewnętrznych	PUHZ-ZRP35VKA	PUHZ-ZRP50VKA	PUHZ-ZRP60VHA	PUHZ-ZRP71VHA	PUHZ-ZRP100YKA
Chłodzenie					
Moc chłodnicza (kW)	3,6 (1,6–4,5)	4,6 (2,3–5,6)	6,1 (2,7–6,7)	7,1 (3,3–8,1)	9,5 (4,9–11,4)
Pobór mocy (kW)	0,94	1,41	1,60	1,80	2,40
SEER	5,9	5,4	6,5	6,7	6,2
Klasa efektywności energetycznej	A+	A	A++	A++	A++
Zakres zastosowania (°C)	-15~+46	-15~+46	-15~+46	-15~+46	-15~+46
Grzanie					
Moc grzewcza (kW)	4,1 (1,6–5,2)	5,0 (2,5–7,3)	7,0 (2,8–8,2)	8,0 (3,5–10,2)	11,2 (4,5–14,0)
Pobór mocy (kW)	1,07	1,50	1,96	2,19	3,04
SCOP	3,9	4,0	4,2	4,3	4,1
Klasa efektywności energetycznej	A	A+	A+	A+	A+
Zakres zastosowania (°C)	-11~+21	-11~+21	-20~+21	-20~+21	-20~+21
Urządzenie wewnętrzne (EUR)	810,-	860,-	997,-	1260,-	1323,-
Urządzenie zewnętrzne (EUR)	1785,-	1995,-	2415,-	2540,-	3570,-

Oznaczenie urządzeń wewnętrznych	PKA-M35HAL	PKA-M50HAL	PKA-M60KAL	PKA-M71KAL	PKA-M100KAL	
Wydatek powietrza (m³/h)	N / Ś / W	540 / 630 / 720	540 / 630 / 720	1080 / 1200 / 1320	1080 / 1200 / 1320	1200 / 1380 / 1560
Poziom hałasu (dB(A))	N / W	36 / 43	36 / 43	39 / 45	39 / 45	41 / 49
Wymiary (mm)	Szer. / Gł. / Wys.	898 / 249 / 295	898 / 249 / 295	1.170 / 295 / 365	1.170 / 295 / 365	1.170 / 295 / 365
Masa (kg)		13	13	21	21	21
Oznaczenie urządzeń zewnętrznych	PUHZ-ZRP35VKA	PUHZ-ZRP50VKA	PUHZ-ZRP60VHA	PUHZ-ZRP71VHA	PUHZ-ZRP100YKA	
Wydatek powietrza (m³/h)		2700	2700	3300	3300	6600
Poziom hałasu przy chłodzeniu / grzaniu (dB(A))		44 / 46	44 / 46	47 / 48	47 / 48	49 / 51
Wymiary (mm)	Szer. / Gł. / Wys.	809 / 300 / 630	809 / 300 / 630	950 / 330 (+30) / 943	950 / 330 (+30) / 943	1.050 / 330 (+40) / 1.338
Masa (kg)		43	46	70	70	123
Parametry chłodnicze						
Całkowita długość instalacji chłodniczej (m)		50	50	50	50	75
Maks. różnica poziomów (m)		30	30	30	30	30
Typ / ilość (kg) / maks. ilość (kg) czynnika chłodniczego (kg)		R410A / 2,2 / 2,6	R410A / 2,4 / 2,8	R410A / 3,5 / 4,7	R410A / 3,5 / 4,7	R410A / 5,0 / 7,4
GWP / ekwiwalent CO ₂ (t) / maks. ekwiwalent CO ₂ (t)		2088 / 4,6 / 5,44	2088 / 5,02 / 5,85	2088 / 7,31 / 9,81	2088 / 7,31 / 9,81	2088 / 10,44 / 15,45
Ilość czynnika chłodniczego napełnianego fabrycznie na (m)		30	30	30	30	30
Przyłącza chłodnicze Ø (mm)	ciecz	6	6	10	10	10
	gaz	12	12	16	16	16
Parametry elektryczne						
Napięcie zasilania (V, faza, Hz)		220–240, 1, 50	220–240, 1, 50	220–240, 1, 50	220–240, 1, 50	380–415, 3+N, 50
Prąd pracy przy chłodzeniu / grzaniu (A)		3,58 / 3,97	6,23 / 6,90	7,72 / 8,92	7,63 / 8,65	3,95 / 3,98
Zalecana wielkość bezpiecznika (A)		16	16	25	25	16

Poziom hałasu jednostki wewnętrznej mierzony 1 m przed jednostką i 1 m poniżej jednostki

Nasze urządzenia klimatyzacyjne i pompy ciepła zawierają fluorowane gazy cieplarniane R410A, R407C, R134a, R32.

Więcej informacji znaleźć można w odpowiedniej instrukcji obsługi.

Aksesoria do urządzeń z serii Mr. Slim - patrz strony 56-58



PKA-M

PAR-SL97A-E

PUHZ-SHW112VHA-A/YHA-A

Urządzenia ściennie

Single Split/Zubadan Inverter/Chłodzenie i grzanie

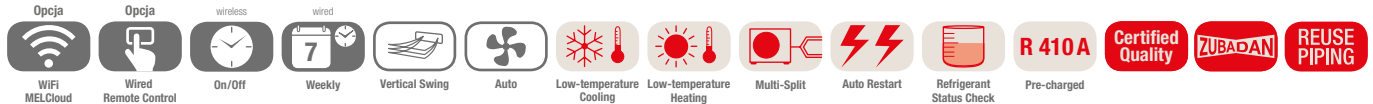

Jednostki ściennie PKA-M, chłodzenie/grzanie, pilot na podczerwień w standardzie

Oznaczenie urządzeń wewnętrznych	PKA-M100KAL	PKA-M100KAL	
Oznaczenie urządzeń zewnętrznych	PUHZ-SHW112VHA-A	PUHZ-SHW112YHA-A	
Chłodzenie	Moc chłodnicza (kW)	10,0 (4,9–11,4)	10,0 (4,9–11,4)
	Pobór mocy (kW)	2,924	2,924
	SEER	5,3	5,3
	Klasa efektywności energetycznej	A	A
	Zakres zastosowania (°C)	-15~+46	-15~+46
Grzanie	Moc grzewcza (kW)	11,2 (4,5–14,0)	11,2 (4,5–14,0)
	Moc grzewcza do -15 °C	11,2 (4,5–14,0)	11,2 (4,5–14,0)
	Pobór mocy (kW)	3,103	3,103
	SCOP	3,8	3,8
	Klasa efektywności energetycznej	A	A
Zakres zastosowania (°C)	-25~+21	-25~+21	
Urządzenie wewnętrzne (EUR)	1323,-	1323,-	
Urządzenie zewnętrzne (EUR)	4350,-	4670,-	

Oznaczenie urządzeń wewnętrznych	PKA-M100KAL	PKA-M100KAL	
Wydatek powietrza (m ³ /h)	N / Ś / W	1200/1380/1560	1200/1380/1560
Poziom hałasu (dB(A))	N / W	41/49	41/49
Wymiary (mm)	Szer./ Gł./ Wys.	1.170/295/365	1.170/295/365
Masa (kg)		21	21
Oznaczenie urządzeń zewnętrznych	PUHZ-SHW112VHA-A	PUHZ-SHW112YHA-A	
Wydatek powietrza (m ³ /h)		6000	6000
Poziom hałasu przy chłodzeniu / grzaniu (dB(A))		51/52	51/52
Wymiary (mm)	Szer./ Gł./ Wys.	950/330/1.350	950/330/1.350
Masa (kg)		120	134
Parametry chłodnicze			
Całkowita długość instalacji chłodniczej (m)		75	75
Maks. różnica poziomów (m)		30	30
Typ / ilość (kg) / maks. ilość (kg) czynnika chłodniczego (kg)		R410A/5,5/7,9	R410A/5,5/7,9
GWP / ekwiwalent CO ₂ (t) / maks. ekwiwalent CO ₂ (t)		2088/11,49/16,51	2088/11,49/16,51
Ilość czynnika chłodniczego napełnianego fabrycznie na (m)		30	30
Przyłącza chłodnicze Ø (mm)	ciecz	10	10
	gaz	16	16
Parametry elektryczne			
Napięcie zasilania (V, faza, Hz)		230, 1, 50	380–415, 3+N, 50
Prąd pracy przy chłodzeniu / grzaniu (A)		11,1/11,28	3,69/3,74
Zalecana wielkość bezpiecznika (A)		40	16

Poziom hałasu jednostki wewnętrznej mierzony 1 m przed jednostką i 1 m poniżej jednostki

Nasze urządzenia klimatyzacyjne i pompy ciepła zawierają fluorowane gazy cieplarniane R410A, R407C, R134a, R32. Więcej informacji znaleźć można w odpowiedniej instrukcji obsługi. Akcesoria do urządzeń z serii Mr. Slim - patrz strony 56-58



PUHZ-P100VKA/YKA



PAR-SL97A-E



PKA-M KAL

Urządzenia ściennie

Single Split/Standard Inverter/Chłodzenie i grzanie

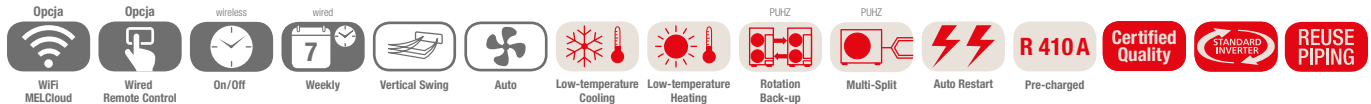

Jednostki ściennie PKA-M, chłodzenie / grzanie, pilot na podczerwień w standardzie

Oznaczenie urządzeń wewnętrznych	PKA-M100KAL
Oznaczenie urządzeń zewnętrznych 230 V	PUHZ-P100VKA
Oznaczenie urządzeń zewnętrznych 400 V	PUHZ-P100YKA
Chłodzenie	
Moc chłodnicza (kW)	9,4 (3,7 – 10,6)
Pobór mocy (kW)	3,12
SEER	5,6
Klasa efektywności energetycznej	A+
Zakres zastosowania (°C)	-15~+46
Grzanie	
Moc grzewcza (kW)	11,2 (2,8 – 12,5)
Pobór mocy (kW)	3,48
SCOP	4,0
Klasa efektywności energetycznej	A+
Zakres zastosowania (°C)	-15~+21
Urządzenie wewnętrzne (EUR)	1323,-
Urządzenie zewnętrzne 230V (EUR)	2268,-
Urządzenie zewnętrzne 400V (EUR)	2415,-

Oznaczenie urządzeń wewnętrznych	PKA-M100KAL
Wydatek powietrza (m³/h)	N/S/W 1200/1380/1560
Poziom hałasu (dB(A))	N/W 41/49
Wymiary (mm)	Szer./Gł./Wys. 1.170/295/365
Masa (kg)	21
Oznaczenie urządzeń zewnętrznych	PUHZ-P100 VKA/YKA
Wydatek powietrza (m³/h)	3600
Poziom hałasu przy chłodzeniu / grzaniu (dB(A))	51/54
Wymiary (mm)	Szer./Gł./Wys. 1.050/330/981
Masa 230/400 V (kg)	76/78
Parametry chłodnicze	
Całkowita długość instalacji chłodniczej (m)	50
Maks. różnica poziomów (m)	30
Typ / ilość (kg) / maks. ilość (kg) czynnika chłodniczego (kg)	R410A/3,3/4,5
GWP / ekwiwalent CO ₂ (t) / maks. ekwiwalent CO ₂ (t)	2088/6,89/9,4
Ilość czynnika chłodniczego napełnianego fabrycznie na (m)	20
Przyłącza chłodnicze Ø (mm)	ciecz 10 gaz 16
Parametry elektryczne	
Napięcie zasilania 230 V (V, faza, Hz)	220–240, 1, 50
Napięcie zasilania 400 V (V, faza, Hz)	380–415, 3+N, 50
Prąd pracy 230 V przy chłodzeniu / grzaniu (A)	12,26/12,62
Prąd pracy 400 V przy chłodzeniu / grzaniu (A)	4,78/5,05
Zalecana wielkość bezpiecznika 230 V (A)	32
Zalecana wielkość bezpiecznika 400 V (A)	16

Poziom hałasu jednostki wewnętrznej mierzony 1 m przed jednostką i 1 m poniżej jednostki

Nasze urządzenia klimatyzacyjne i pompy ciepła zawierają fluorowane gazy cieplarniane R410A, R407C, R134a, R32.

Więcej informacji znaleźć można w odpowiedniej instrukcji obsługi.

Akcesoria do urządzeń z serii Mr. Slim - patrz strony 56-58



PUAH-ZRP71VHA



PUAH-ZRP100-140VKA/YKA



PSA-RP71-140KA

Urządzenia stojące

Single Split / Power Inverter / Chłodzenie i grzanie

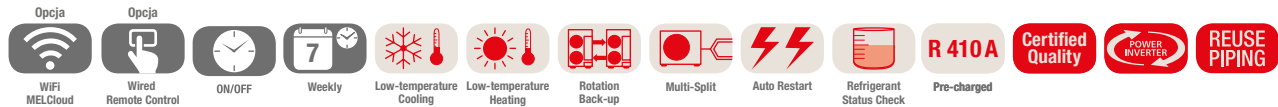

Jednostki stojące PSA-RP, chłodzenie / grzanie, zdalne sterowanie przewodowe wbudowane w jednostce

Oznaczenie urządzeń wewnętrznych	PSA-RP71KA	PSA-RP100KA	PSA-RP125KA	PSA-RP140KA	
Oznaczenie urządzeń zewnętrznych	PUAH-ZRP71VHA	PUAH-ZRP100YKA	PUAH-ZRP125YKA	PUAH-ZRP140YKA	
Chłodzenie	Moc chłodnicza (kW)	7,1 (3,3-8,1)	9,5 (4,9-11,4)	12,5 (5,5-14,0)	13,4 (6,2-15,0)
	Pobór mocy (kW)	1,89	2,50	4,09	4,06
	SEER	6,3	5,5	4,9	5,3
	Klasa efektywności energetycznej	A++	A	-	-
	Zakres zastosowania (°C)	-15~+21	-15~+46	-15~+46	-15~+46
Grzanie	Moc grzewcza (kW)	7,6 (3,5-10,2)	11,2 (4,5-14,0)	14,0 (5,0-16,0)	16,0 (5,7-18,0)
	Pobór mocy (kW)	2,21	3,08	4,24	4,79
	SCOP	4,0	4,0	4,0	4,4
	Klasa efektywności energetycznej	A+	A+	-	-
	Zakres zastosowania (°C)	-20~+21	-20~+21	-20~+21	-20~+21
Urządzenie wewnętrzne (EUR)	1470,-	1630,-	1730,-	1785,-	
Urządzenie zewnętrzne (EUR)	2540,-	3570,-	3780,-	4670,-	

Oznaczenie urządzeń wewnętrznych	PSA-RP71KA	PSA-RP100KA	PSA-RP125KA	PSA-RP140KA
Wydatek powietrza (m³/h)	N/W 1200/1440	1500/1800	1500/1860	1500/1860
Poziom hałas (dB(A))	N/W 40/44	45/51	45/51	45/51
Wymiary (mm)	Szer./Gł./Wys. 600/360/1.900	600/360/1.900	600/360/1.900	600/360/1.900
Masa (kg)	46	46	46	48
Oznaczenie urządzeń zewnętrznych	PUAH-ZRP71VHA	PUAH-ZRP100YKA	PUAH-ZRP125YKA	PUAH-ZRP140YKA
Wydatek powietrza (m³/h)	3300	6600	7200	7200
Poziom hałas przy chłodzeniu / grzaniu (dB(A))	47/48	49/51	50/52	50/52
Wymiary (mm)	Szer./Gł./Wys. 950/330 (+30)/943	1.050/330 (+40)/1.338	1.050/330 (+40)/1.338	1.050/330 (+40)/1.338
Masa (kg)	70	123	125	131
Parametry chłodnicze				
Całkowita długość instalacji chłodniczej (m)	50	75	75	75
Maks. różnica poziomów (m)	30	30	30	30
Typ / ilość (kg) / maks. ilość (kg) czynnika chłodniczego (kg)	R410A/3,5/4,7	R410A/5,0/7,4	R410A/5,0/7,4	R410A/5,0/7,4
GWP / ekwiwalent CO ₂ (t) / maks. ekwiwalent CO ₂ (t)	2088 / 7,31 / 9,81	2088 / 10,44 / 15,45	2088 / 10,44 / 15,45	2088 / 10,44 / 15,45
Ilość czynnika chłodniczego napełnianego fabrycznie na (m)	30	30	30	30
Przyłącza chłodnicze Ø (mm)	ciecz	10	10	10
	gaz	16	16	16
Parametry elektryczne				
Napięcie zasilania (V, faza, Hz)	220-240, 1, 50	380-415, 3+N, 50	380-415, 3+N, 50	380-415, 3+N, 50
Prąd pracy przy chłodzeniu / grzaniu (A)	7,63 / 8,65	3,95 / 3,98	5,93 / 5,63	6,67 / 7,20
Zalecana wielkość bezpiecznika (A)	25	16	16	16

Poziom hałas mierzony w odległości 1 m i na wysokości 1 m przed jednostką

Nasze urządzenia klimatyzacyjne i pompy ciepła zawierają fluorowane gazy cieplarniane R410A, R407C, R134a, R32.

Więcej informacji znaleźć można w odpowiedniej instrukcji obsługi.

Akcesoria do urządzeń z serii Mr. Slim - patrz strony 56-58



PSA-RP100-140KA



PSA-RP100-140VKA / YKA

Urządzenia stojące

Single Split/Standard Inverter/Chłodzenie i grzanie

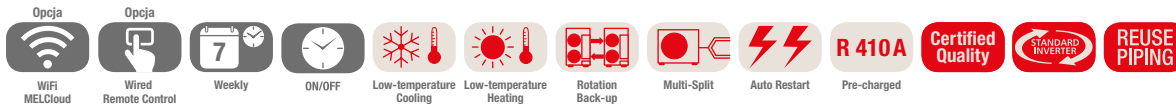

Jednostki stojące PSA-RP, chłodzenie/grzanie, zdalne sterowanie przewodowe wbudowane w jednostce

Oznaczenie urządzeń wewnętrznych	PSA-RP100KA	PSA-RP125KA	PSA-RP140KA	
Oznaczenie urządzeń zewnętrznych 230 V	PUHZ-P100VKA	PUHZ-P125VKA	PUHZ-P140VKA	
Oznaczenie urządzeń zewnętrznych 400 V	PUHZ-P100YKA	PUHZ-P125YKA	PUHZ-P140YKA	
Chłodzenie	Moc chłodnicza (kW)	9,4 (3,7–10,6)	12,1 (5,6–13,0)	13,6 (5,8–13,7)
	Pobór mocy (kW)	3,12	5,01	6,38
	SEER	5,1	–	–
	Klasa efektywności energetycznej	A	–	–
	Zakres zastosowania (°C)	–15~+46	–15~+46	–15~+46
Grzanie	Moc grzewcza (kW)	11,2 (2,8–12,5)	13,5 (4,8–15,0)	15 (4,9–15,8)
	Pobór mocy (kW)	3,28	4,79	4,82
	SCOP	4,0	–	–
	Klasa efektywności energetycznej	A+	–	–
	Zakres zastosowania (°C)	–15~+21	–15~+21	–15~+21
Urządzenie wewnętrzne (EUR)	1630,-	1730,-	1785,-	
Urządzenie zewnętrzne 230V (EUR)	2268,-	2550,-	2800,-	
Urządzenie zewnętrzne 400V (EUR)	2415,-	2680,-	2970,-	

Oznaczenie urządzeń wewnętrznych	PSA-RP100KA	PSA-RP125KA	PSA-RP140KA
Wydatek powietrza (m ³ /h)	N/W 1500/1680/1800	1500/1680/1860	1500/1860
Poziom hałas (dB(A))	N/W 45/51	45/51	45/51
Wymiary (mm)	Szer./Gł./Wys. 600/360/1.900	600/360/1.900	600/360/1.900
Masa (kg)	46	46	48
Oznaczenie urządzeń zewnętrznych	PUHZ-P100 VKA / YKA	PUHZ-P125 VKA / YKA	PUHZ-P140 VKA / YKA
Wydatek powietrza (m ³ /h)	3600	6000	6000
Poziom hałas przy chłodzeniu / grzaniu (dB(A))	51/54	54/56	57/56
Wymiary (mm)	Szer./Gł./Wys. 1.050/330/981	1.050/330/981	1.050/330/981
Masa 230/400 V (kg)	76/78	84/85	84/85
Parametry chłodnicze			
Całkowita długość instalacji chłodniczej (m)	50	50	50
Maks. różnica poziomów (m)	30	30	30
Typ / ilość (kg) / maks. ilość (kg) czynnika chłodniczego (kg)	R410A/3,3/4,5	R410A/3,8/5,0	R410A/3,8/5,0
GWP / ekwiwalent CO ₂ (t) / maks. ekwiwalent CO ₂ (t)	2088/6,89/9,4	2088/7,93/10,44	2088/7,93/10,44
Ilość czynnika chłodniczego napełnianego fabrycznie na (m)	20	30	30
Przyłącza chłodnicze Ø (mm)	ciecz	10	10
	gaz	16	16
Parametry elektryczne			
Napięcie zasilania 230 V (V, faza, Hz)	220–240, 1, 50	220–240, 1, 50	220–240, 1, 50
Napięcie zasilania 400 V (V, faza, Hz)	380–415, 3+N, 50	380–415, 3+N, 50	380–415, 3+N, 50
Prąd pracy 230 V przy chłodzeniu / grzaniu (A)	12,26/12,62	17,37/16,74	22,48/21,31
Prąd pracy 400 V przy chłodzeniu / grzaniu (A)	4,78/5,05	6,18/6,09	7,92/7,58
Zalecana wielkość bezpiecznika 230 V (A)	32	32	40
Zalecana wielkość bezpiecznika 400 V (A)	16	16	16

Poziom hałas mierzony w odległości 1 m i na wysokości 1 m przed jednostką

Nasze urządzenia klimatyzacyjne i pompy ciepła zawierają fluorowane gazy cieplarniane R410A, R407C, R134a, R32.

Więcej informacji znaleźć można w odpowiedniej instrukcji obsługi.

Akcesoria do urządzeń z serii Mr. Slim - patrz strony 56-58



Urządzenia kanałowe

Single Split / Power Inverter / Chłodzenie i grzanie

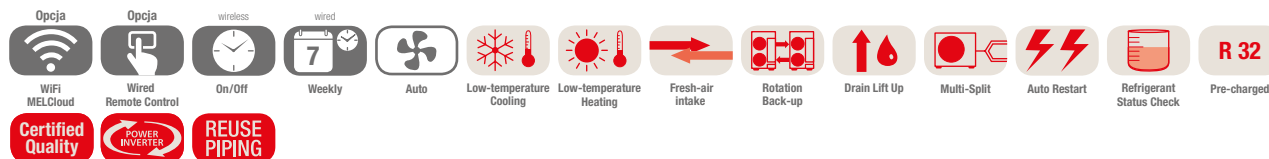

Jednostki kanałowe PEAD-M, chłodzenie / grzanie, zestaw bez pilota

Oznaczenie urządzeń wewnętrznych	PEAD-M35JA	PEAD-M50JA	PEAD-M60JA	PEAD-M71JA	PEAD-M100JA	PEAD-M125JA	PEAD-M140JA
Oznaczenie urządzeń zewnętrznych	PUZ-ZM35VKA	PUZ-ZM50VKA	PUZ-ZM60VHA	PUZ-ZM71VHA	PUZ-ZM100YKA	PUZ-ZM125YKA	PUZ-ZM140YKA
Chłodzenie							
Moc chłodnicza (kW)	3,6 (1,6–4,5)	5,0 (2,3–5,6)	6,1 (2,7–6,7)	7,1 (3,3–8,1)	9,5 (4,9–11,4)	12,5 (5,5–14,0)	13,4 (6,2–15,3)
Pobór mocy (kW)	0,84	1,20	1,51	1,86	2,27	3,33	3,63
SEER	5,8	6,2	6,1	5,8	6,1	5,7	5,6
Klasa efektywności energetycznej	A+	A++	A++	A+	A++	–	–
Zakres zastosowania (°C)	–15~+46	–15~+46	–15~+46	–15~+46	–15~+46	–15~+46	–15~+46
Grzanie							
Moc grzewcza (kW)	4,1 (1,6–5,2)	6,0 (2,5–7,3)	7,0 (2,8–8,2)	8,0 (3,5–10,2)	11,2 (4,5–14,0)	14,0 (5,0–16,0)	16,0 (5,7–18,0)
Pobór mocy (kW)	0,92	1,31	1,62	1,93	2,60	3,35	3,97
SCOP	3,9	4,3	4,0	3,9	4,1	3,9	4,0
Klasa efektywności energetycznej	A	A+	A+	A	A+	–	–
Zakres zastosowania (°C)	–11~+21	–11~+21	–20~+21	–20~+21	–20~+21	–20~+21	–20~+21
Urządzenie wewnętrzne (EUR)	670,-	800,-	935,-	1100,-	1165,-	1280,-	1764,-
Urządzenie zewnętrzne (EUR)	1785,-	1995,-	2415,-	2570,-	3520,-	3780,-	4670,-

Oznaczenie urządzeń wewnętrznych	PEAD-M35JA	PEAD-M50JA	PEAD-M60JA	PEAD-M71JA	PEAD-M100JA	PEAD-M125JA	PEAD-M140JA
Wydatek powietrza (m³/h)	N / Ś / W	600 / 720 / 840	720 / 870 / 1020	870 / 1080 / 1260	1050 / 1260 / 1500	1440 / 1740 / 2040	1770 / 2130 / 2520
Spręż statyczny (Pa)		35 / 50 / 70 / 100 / 150	35 / 50 / 70 / 100 / 150	35 / 50 / 70 / 100 / 150	35 / 50 / 70 / 100 / 150	35 / 50 / 70 / 100 / 150	35 / 50 / 70 / 100 / 150
Poziom hałasu (dB(A))	N / W	23 / 30	26 / 35	25 / 33	26 / 34	29 / 38	33 / 40
Wymiary (mm)	Szer. / Gł. / Wys.	900 / 732 / 250	900 / 732 / 250	1.100 / 732 / 250	1.100 / 732 / 250	1.400 / 732 / 250	1.400 / 732 / 250
Masa (kg)		26	28	33	33	41	47
Oznaczenie urządzeń zewnętrznych	PUZ-ZM35VKA	PUZ-ZM50VKA	PUZ-ZM60VHA	PUZ-ZM71VHA	PUZ-ZM100YKA	PUZ-ZM125YKA	PUZ-ZM140YKA
Wydatek powietrza (m³/h)		2700	2700	3300	3300	6600	7200
Poziom hałasu przy chłodzeniu / grzaniu (dB(A))		44 / 46	44 / 46	47 / 49	47 / 49	49 / 51	50 / 52
Wymiary	Szer. / Gł. / Wys.	809 / 300 / 630	809 / 300 / 630	950 / 355 / 943	950 / 355 / 943	1.050 / 370 / 1.338	1.050 / 370 / 1.338
Masa (kg)		46	46	70	70	123	131
Parametry chłodnicze							
Całkowita długość instalacji chłodniczej (m)		50	50	55	55	100	100
Maks. różnica poziomów (m)		30	30	30	30	30	30
Typ / ilość (kg) / maks. ilość (kg) czynnika chłodniczego (kg)		R32 / 2,0 / 2,3	R32 / 2,0 / 2,3	R32 / 2,8 / 3,6	R32 / 2,8 / 3,6	R32 / 4,0 / 6,8	R32 / 4,0 / 6,8
GWP / ekwiwalent CO ₂ (t) / maks. ekwiwalent CO ₂ (t)		675 / 1,35 / 1,55	675 / 1,35 / 1,55	675 / 1,89 / 2,43	675 / 1,89 / 2,43	675 / 2,70 / 4,59	675 / 2,70 / 4,59
Ilość czynnika chłodniczego napełnianego fabrycznie na (m)		30	30	30	30	30	30
Przyłącza chłodnicze Ø (mm)	ciecz	6	6	10	10	10	10
	gaz	12	12	16	16	16	16
Parametry elektryczne							
Napięcie zasilania (V, faza, Hz)		220–240, 1, 50	220–240, 1, 50	220–240, 1, 50	220–240, 1, 50	380–415, 3+N, 50	380–415, 3+N, 50
Prąd pracy przy chłodzeniu / grzaniu (A)		3,17 / 3,53	4,8 / 5,85	5,66 / 6,77	6,77 / 7,46	3,08 / 3,74	4,91 / 5,36
Zalecana wielkość bezpiecznika (A)		16	16	25	25	16	16

Poziom hałasu jednostki wewnętrznej mierzony 1 m przed jednostką i 1 m poniżej jednostki. Urządzenia zewnętrzne 100/125/140 są na zamówienie dostępne w wersji 1-fazowej 230 V.

Nasze urządzenia klimatyzacyjne i pompy ciepła zawierają fluorowane gazy cieplarniane R410A, R407C, R134a, R32. Więcej informacji znaleźć można w odpowiedniej instrukcji obsługi. Akcesoria do urządzeń z serii Mr. Slim - patrz strony 56-58. Wymaga pilota przewodowego PAR-33MAA



Urządzenia kanałowe Single Split/Power Inverter/Chłodzenie i grzanie

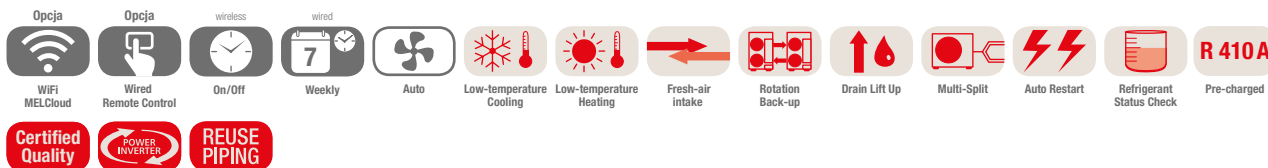

Jednostki kanałowe PEAD-M, chłodzenie / grzanie, zestaw bez pilota

Oznaczenie urządzeń wewnętrznych	PEAD-M35JA	PEAD-M50JA	PEAD-M60JA	PEAD-M71JA	PEAD-M100JA	PEAD-M125JA	PEAD-M140JA
Oznaczenie urządzeń zewnętrznych	PUHZ-ZRP35VKA	PUHZ-ZRP50VKA	PUHZ-ZRP60VHA	PUHZ-ZRP71VHA	PUHZ-ZRP100YKA	PUHZ-ZRP125YKA	PUHZ-ZRP140YKA
Chłodzenie							
Moc chłodnicza (kW)	3,6 (1,6–4,5)	5,0 (2,3–5,6)	6,1 (2,7–6,7)	7,1 (3,3–8,1)	9,5 (4,9–11,4)	12,5 (5,5–14,0)	13,4 (6,2–15,3)
Pobór mocy (kW)	0,89	1,44	1,65	2,01	2,43	3,86	4,32
SEER	5,7	5,7	6,0	5,8	5,8	5,3	5,2
Klasa efektywności energetycznej	A+	A	A+	A+	A+	–	–
Zakres zastosowania (°C)	–15~+46	–15~+46	–15~+46	–15~+46	–15~+46	–15~+46	–15~+46
Grzanie							
Moc grzewcza (kW)	4,1 (1,6–5,2)	6,0 (2,5–7,3)	7,0 (2,8–8,2)	8,0 (3,5–10,2)	11,2 (4,5–14,0)	14,0 (5,0–16,0)	16,0 (5,7–18,0)
Pobór mocy (kW)	0,95	1,50	1,79	2,03	2,60	3,51	4,07
SCOP	4,0	4,3	4,1	3,9	4,2	3,9	4,0
Klasa efektywności energetycznej	A+	A+	A+	A	A+	–	–
Zakres zastosowania (°C)	–11~+21	–11~+21	–20~+21	–20~+21	–20~+21	–20~+21	–20~+21
Urządzenie wewnętrzne (EUR)	670,-	800,-	935,-	1100,-	1165,-	1280,-	1764,-
Urządzenie zewnętrzne (EUR)	1785,-	1995,-	2415,-	2540,-	3570,-	3780,-	4670,-

Oznaczenie urządzeń wewnętrznych	PEAD-M35JA	PEAD-M50JA	PEAD-M60JA	PEAD-M71JA	PEAD-M100JA	PEAD-M125JA	PEAD-M140JA
Wydatek powietrza (m³/h)	N/W	600/840	720/1020	870/1260	1050/1500	1440/2040	1770/2520
Spręż statyczny (Pa)		35/50/70/100/150	35/50/70/100/150	35/50/70/100/150	35/50/70/100/150	35/50/70/100/150	35/50/70/100/150
Poziom hałasu (dB(A))	N/W	23/30	26/35	25/33	26/34	29/38	33/40
Wymiary (mm)	Szer./Gł./Wys.	900/732/250	900/732/250	1.100/732/250	1.100/732/250	1.400/732/250	1.400/732/250
Masa (kg)		26	28	33	33	41	47
Oznaczenie urządzeń zewnętrznych	PUHZ-ZRP35VKA	PUHZ-ZRP50VKA	PUHZ-ZRP60VHA	PUHZ-ZRP71VHA	PUHZ-ZRP100YKA	PUHZ-ZRP125YKA	PUHZ-ZRP140YKA
Wydatek powietrza (m³/h)		2700	2700	3300	3300	6600	7200
Poziom hałasu przy chłodzeniu / grzaniu (dB(A))		44/46	44/46	47/48	47/48	49/51	50/52
Wymiary (mm)	Szer./Gł./Wys.	809/300/630	809/300/630	950/330 (+30)/943	950/330 (+30)/943	1.050/330 (+40)/1.338	1.050/330 (+40)/1.338
Masa (kg)		43	46	70	70	123	125
Parametry chłodnicze							
Całkowita długość instalacji chłodniczej (m)		50	50	50	50	75	75
Maks. różnica poziomów (m)		30	30	30	30	30	30
Typ / ilość (kg) / maks. ilość (kg) czynnika chłodniczego (kg) GWP / ekwiwalent CO ₂ (t) / maks. ekwiwalent CO ₂ (t)		R410A/2,2/2,6	R410A/2,4/2,8	R410A/3,5/4,7	R410A/3,5/4,7	R410A/5,0/7,4	R410A/5,0/7,4
Ilość czynnika chłodniczego napełnianego fabrycznie na (m)		2088/4,6/5,44	2088/5,02/5,85	2088/7,31/9,81	2088/7,31/9,81	2088/10,44/15,45	2088/10,44/15,45
Przyłącza chłodnicze Ø (mm)	ciecz / gaz	6 / 12	6 / 12	10 / 16	10 / 16	10 / 16	10 / 16
Parametry elektryczne							
Napięcie zasilania (V, faza, Hz)		220–240, 1, 50	220–240, 1, 50	220–240, 1, 50	220–240, 1, 50	380–415, 3+N, 50	380–415, 3+N, 50
Prąd pracy przy chłodzeniu / grzaniu (A)		3,58/3,97	6,23/6,90	7,72/8,92	7,63/8,65	3,95/3,98	5,93/5,63
Zalecana wielkość bezpiecznika (A)		16	16	25	25	16	16

Poziom hałasu jednostki wewnętrznej mierzony 1 m przed jednostką i 1 m poniżej jednostki

Nasze urządzenia klimatyzacyjne i pompy ciepła zawierają fluorowane gazy cieplarniane R410A, R407C, R134a, R32.

Więcej informacji znaleźć można w odpowiedniej instrukcji obsługi.

Akcesoria do urządzeń z serii Mr. Slim - patrz strony 56-58

Wymaga pilota przewodowego PAR-33MAA



PEAD-M

PUHZ-SHW112/140VHA-A/YHA-A

Urządzenia kanałowe

Single Split/Zubadan Inverter/Chłodzenie i grzanie

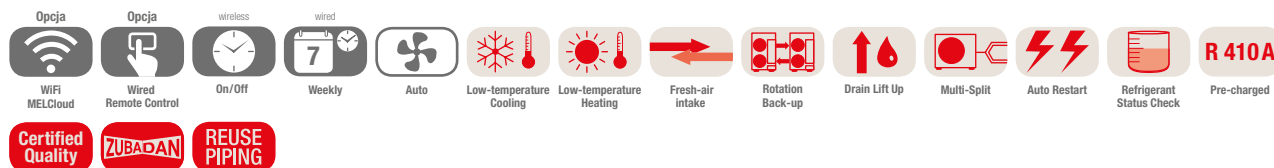

Jednostki kanałowe PEAD-M, chłodzenie/grzanie, zestaw bez pilota

Oznaczenie urządzeń wewnętrznych	PEAD-M100JA	PEAD-M100JA	PEAD-M125JA	
Oznaczenie urządzeń zewnętrznych	PUHZ-SHW112VHA-A	PUHZ-SHW112YHA-A	PUHZ-SHW140YHA-A	
Chłodzenie	Moc chłodnicza (kW)	10,0 (4,9–11,4)	10,0 (4,9–11,4)	12,5 (5,5–14,0)
	Pobór mocy (kW)	3,059	3,059	3,895
	SEER	5,0	5,0	5,1
	Klasa efektywności energetycznej	B	B	B
	Zakres zastosowania (°C)	-15~+46	-15~+46	-15~+46
Grzanie	Moc grzewcza (kW)	11,2 (4,5–14,0)	11,2 (4,5–14,0)	14,0 (5,0–16,0)
	Moc grzewcza do -15 °C	11,2	11,2	14,0
	Pobór mocy (kW)	3,103	3,103	3,879
	SCOP	3,8	3,8	3,6
	Klasa efektywności energetycznej	A	A	A
	Zakres zastosowania (°C)	-25~+21	-25~+21	-25~+21
Urządzenie wewnętrzne (EUR)	1165,-	1165,-	1280,-	
Urządzenie zewnętrzne (EUR)	4350,-	4670,-	5090,-	

Oznaczenie urządzeń wewnętrznych	PEAD-M100JA	PEAD-M100JA	PEAD-M125JA
Wydatek powietrza (m³/h)	N/W 1440/2040	1440/2040	1770/2520
Spręż statyczny (Pa)	35/50/70/100/150	35/50/70/100/150	35/50/70/100/150
Poziom hałasu (dB(A))	N/W 29/38	29/38	33/40
Wymiary (mm)	Szer./Gł./Wys. 1.400/732/250	1.400/732/250	1.400/732/250
Masa (kg)	41	41	43
Oznaczenie urządzeń zewnętrznych	PUHZ-SHW112VHA-A	PUHZ-SHW112YHA-A	PUHZ-SHW140YHA-A
Wydatek powietrza (m³/h)	6000	6000	6000
Poziom hałasu przy chłodzeniu/grzaniu (dB(A))	51/52	51/52	51/52
Wymiary (mm)	Szer./Gł./Wys. 950/330/1.350	950/330/1.350	950/330/1.350
Masa (kg)	120	134	134
Parametry chłodnicze			
Całkowita długość instalacji chłodniczej (m)	75	75	75
Maks. różnica poziomów (m)	30	30	30
Typ / ilość (kg) / maks. ilość (kg) czynnika chłodniczego (kg)	R410A/5,5/7,9	R410A/5,5/7,9	R410A/5,5/7,9
GWP / ekwiwalent CO ₂ (t) / maks. ekwiwalent CO ₂ (t)	2088/11,49/16,51	2088/11,49/16,51	2088/11,49/16,51
Ilość czynnika chłodniczego napełnianego fabrycznie na (m)	30	30	30
Przyłącza chłodnicze Ø (mm)	ciecz	10	10
	gaz	16	16
Parametry elektryczne			
Napięcie zasilania (V, faza, Hz)	230, 1, 50	380–415, 3+N, 50	380–415, 3+N, 50
Prąd pracy przy chłodzeniu/grzaniu (A)	11,1/11,28	3,69/3,74	4,92/4,91
Zalecana wielkość bezpiecznika (A)	40	16	16

Poziom hałasu jednostki wewnętrznej mierzony 1 m przed jednostką i 1 m poniżej jednostki

Nasze urządzenia klimatyzacyjne i pompy ciepła zawierają fluorowane gazy cieplarniane R410A, R407C, R134a, R32.

Więcej informacji znaleźć można w odpowiedniej instrukcji obsługi.

Akcesoria do urządzeń z serii Mr. Slim - patrz strony 56-58

Wymaga pilota przewodowego PAR-33MAA



Urządzenia kanałowe

Single Split/Standard Inverter/Chłodzenie i grzanie

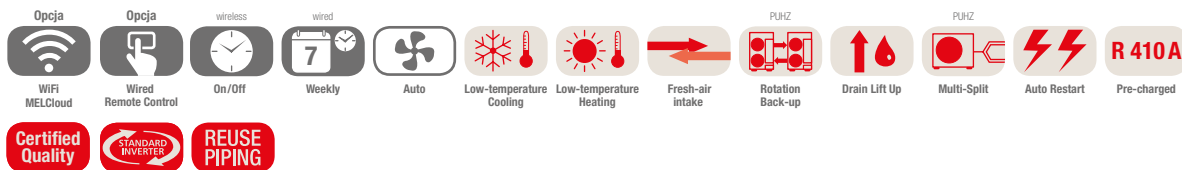

Jednostki kanałowe PEAD-M, chłodzenie / grzanie, zestaw bez pilota

Oznaczenie urządzeń wewnętrznych	PEAD-M35JA	PEAD-M50JA	PEAD-M60JA	PEAD-M71JA	PEAD-M100JA	PEAD-M125JA	PEAD-M140JA	
Oznaczenie urządzeń zewnętrznych 230 V	SUZ-KA35VA	SUZ-KA50VA	SUZ-KA60VA	SUZ-KA71VA	PUHZ-P100VKA	PUHZ-P125VKA	PUHZ-P140VKA	
Oznaczenie urządzeń zewnętrznych 400 V	-	-	-	-	PUHZ-P100YKA	PUHZ-P125YKA	PUHZ-P140YKA	
Chłodzenie	Moc chłodnicza (kW)	3,6 (1,6–4,5)	4,9 (2,3–5,6)	5,7 (2,3–6,3)	7,1 (2,8–8,1)	9,4 (3,7–10,6)	12,1 (5,6–13,0)	13,6 (5,8–14,1)
	Pobór mocy (kW)	1,05	1,48	1,67	2,08	2,98	4,15	5,21
	SEER	5,5	5,4	5,6	5,8	5,1	-	-
	Klasa efektywności energetycznej	A+	A	A+	A+	A	-	-
	Zakres zastosowania (°C)	-10~+46	-15~+46	-15~+46	-15~+46	-15~+46	-15~+46	-15~+46
Grzanie	Moc grzewcza (kW)	4,1 (1,6–5,2)	5,9 (1,7–7,2)	7,0 (2,5–8,0)	8,0 (2,6–10,2)	11,2 (2,8–12,5)	13,5 (4,8–15,0)	15,0 (4,9–15,8)
	Pobór mocy (kW)	1,110	1,620	1,930	2,040	2,93	3,73	4,27
	SCOP	4,0	4,2	4,0	3,9	4,0	-	-
	Klasa efektywności energetycznej	A+	A+	A+	A	A+	-	-
	Zakres zastosowania (°C)	-10~+24	-10~+24	-10~+24	-10~+24	-15~+21	-15~+21	-15~+21
Urządzenie wewnętrzne (EUR)	670,-	800,-	935,-	1100,-	1165,-	1280,-	1764,-	
Urządzenie zewnętrzne 230V (EUR)	910,-	1155,-	1200,-	1365,-	2268,-	2550,-	2800,-	
Urządzenie zewnętrzne 400V (EUR)	-	-	-	-	2415,-	2680,-	2970,-	

Oznaczenie urządzeń wewnętrznych	PEAD-RP35JAQ	PEAD-RP50JAQ	PEAD-RP60JAQ	PEAD-RP71JAQ	PEAD-M100JA(L)	PEAD-M125JA(L)	PEAD-M140JA(L)	
Wydatek powietrza (m³/h)	N/W	600/840	720/1020	870/1260	1050/1500	1440/1740/2040	1770/2130/2520	1920/2340/2760
Spręż statyczny (Pa)		35/50/70/ 100/150	35/50/70/ 100/150	35/50/70/ 100/150	35/50/70/ 100/150	35/50/70/ 100/150	35/50/70/ 100/150	35/50/70/ 100/150
Poziom hałasu (dB(A))	N/W	23/30	26/35	25/33	26/34	29/38	33/40	34/43
Wymiary (mm)	Szer./Gł./Wys.	900/732/250	900/732/250	1.100/732/250	1.100/732/250	1.400/732/250	1.400/732/250	1.600/732/250
Masa (kg)		26	28	33	33	39	40	44
Oznaczenie urządzeń zewnętrznych	SUZ-KA35VA	SUZ-KA50VA	SUZ-KA60VA	SUZ-KA71VA	PUHZ-P100 VKA / YKA	PUHZ-P125 VKA / YKA	PUHZ-P140 VKA / YKA	
Wydatek powietrza (m³/h)	2178	2676	2454	3006	3600	6000	6000	
Poziom hałasu przy chłodzeniu / grzaniu (dB(A))	49/50	52/52	55/55	55/55	51/54	54/56	57/56	
Wymiary (mm)	Szer./Gł./Wys.	800/285/550	840/330/880	840/330/880	840/330/880	1.050/330/981	1.050/330/981	
Masa 230 / 400 V (kg)	35/-	54/-	50/-	53/-	76/78	84/85	84/85	
Parametry chłodnicze								
Całkowita długość instalacji chłodniczej (m)	20	30	30	30	50	50	50	
Maks. różnica poziomów (m)	12	30	30	30	30	30	30	
Typ / ilość (kg) / maks. ilość (kg) czynnika chłodniczego (kg)	R410A/1,15/1,54	R410A/1,60/2,06	R410A/1,60/2,06	R410A/1,80/3,07	R410A/3,3/4,5	R410A/3,8/5,0	R410A/3,8/5,0	
GWP / ekwiwalent CO ₂ (t) / maks. ekwiwalent CO ₂ (t)	2088/2,41/3,23	2088/3,35/4,32	2088/3,35/4,32	2088/3,76/6,41	2088/6,89/9,4	2088/7,93/10,44	2088/7,93/10,44	
Ilość czynnika chłodniczego napełnianego fabrycznie na (m)	7	7	7	7	20	30	30	
Przyłącza chłodnicze Ø (mm)								
	ciecz	6	6	10	10	10	10	
	gaz	10	12	16	16	16	16	
Parametry elektryczne								
Napięcie zasilania 230 V (V, faza, Hz)	220–240, 1, 50	220–240, 1, 50	220–240, 1, 50	220–240, 1, 50	220–240, 1, 50	220–240, 1, 50	220–240, 1, 50	
Napięcie zasilania 400 V (V, faza, Hz)	-	-	-	-	380–415, 3+N, 50	380–415, 3+N, 50	380–415, 3+N, 50	
Prąd pracy 230 V przy chłodzeniu / grzaniu (A)	4,77/4,97	7,0/6,6	8,71/10,11	10,81/10,41	12,26/12,62	17,37/16,74	22,48/21,31	
Prąd pracy 400 V przy chłodzeniu / grzaniu (A)	-	-	-	-	4,78/5,05	6,18/6,09	7,92/7,58	
Zalecana wielkość bezpiecznika 230 V (A)	10	20	20	20	32	32	40	
Zalecana wielkość bezpiecznika 400 V (A)	-	-	-	-	16	16	16	

Poziom hałasu jednostki wewnętrznej mierzony 1 m przed jednostką i 1 m poniżej jednostki

Nasze urządzenia klimatyzacyjne i pompy ciepła zawierają fluorowane gazy cieplarniane R410A, R407C, R134a, R32.

Więcej informacji znaleźć można w odpowiedniej instrukcji obsługi.

Akcesoria do urządzeń z serii Mr. Slim - patrz strony 56-58

Wymaga pilota przewodowego PAR-33MAA



PEA-RP200/250WKA



PUHZ-ZRP200/250YKA

Urządzenia kanałowe o wysokim sprężu Single Split / Power Inverter / Chłodzenie i grzanie



Jednostki kanałowe PEA-RP, chłodzenie / grzanie, zestaw bez pilota

Oznaczenie urządzeń wewnętrznych	PEA-RP200WKA	PEA-RP250WKA	
Oznaczenie urządzeń zewnętrznych	PUHZ-ZRP200YKA	PUHZ-ZRP250YKA	
Chłodzenie	Moc chłodnicza (kW)	19,0 (9,0–22,4)	22,0 (11,2–28,0)
	Pobór mocy (kW)	5,37 + 0,66	7,25 + 0,8
	SEER	5,05	4,7
	Klasa efektywności energetycznej	–	–
	Zakres zastosowania (°C)	–15–+46	–15–+46
Grzanie	Moc grzewcza (kW)	22,4 (9,0–25,0)	27,0 (12,5–31,5)
	Pobór mocy (kW)	5,92 + 0,66	7,02 + 0,8
	SCOP	3,43	3,4
	Klasa efektywności energetycznej	–	–
	Zakres zastosowania (°C)	–20–+21	–20–+21
Urządzenie wewnętrzne (EUR)	2625,-	3780,-	
Urządzenie zewnętrzne (EUR)	6090,-	6888,-	

Oznaczenie urządzeń wewnętrznych	PEA-RP200WKA	PEA-RP250WKA	
Wydatek powietrza (m ³ /h)	N / Ś / W	3000 / 3660 / 4320	3480 / 4260 / 5040
Spręż statyczny (Pa)		60 / 75 / 100 / 150	150
Poziom hałasu (dB(A))	N / W	38 / 41 / 44	40 / 43 / 46
Wymiary (mm)	Szer. / Gł. / Wys.	1.370 / 1.120 / 470	1.370 / 1.120 / 470
Masa (kg)		108	108
Oznaczenie urządzeń zewnętrznych	PUHZ-ZRP200YKA	PUHZ-ZRP250YKA	
Wydatek powietrza (m ³ /h)		8400	8400
Poziom hałasu przy chłodzeniu / grzaniu (dB(A))		59 / 62	58 / 62
Wymiary	Szer. / Gł. / Wys.	1.050 / 330 / 1.338	1.050 / 330 / 1.338
Masa (kg)		135	141
Parametry chłodnicze			
Całkowita długość instalacji chłodniczej (m)		100	100
Maks. różnica poziomów (m)		30	30
Typ / ilość (kg) / maks. ilość (kg) czynnika chłodniczego (kg)		R410A / 7,10 / 10,7	R410A / 7,70 / 12,5
GWP / ekwiwalent CO ₂ (t) / maks. ekwiwalent CO ₂ (t)		2088 / 14,8 / 22,3	12,5 / 16,10 / 26,10
Ilość czynnika chłodniczego napełnianego fabrycznie na (m)		30	30
Przyłącza chłodnicze Ø (mm)	ciecz	10	12
	gaz	22 (28)*	22 (28)*
Parametry elektryczne			
Napięcie zasilania (V, faza, Hz)		380–415, 3+N, 50	380–415, 3+N, 50
Prąd pracy (A)		9,1 / 8,8	11,5 / 11,3
Zalecana wielkość bezpiecznika (A)		32	32

* Przy długości instalacji powyżej 50 m

Poziom hałasu wytwarzanego przez urządzenie wewnętrzne mierzony 1,5 m poniżej niego przy sprężu statycznym 150 Pa

Nasze urządzenia klimatyzacyjne i pompy ciepła zawierają fluorowane gazy cieplarniane R410A, R407C, R134a, R32. Więcej informacji znaleźć można w odpowiedniej instrukcji obsługi. Akcesoria do urządzeń z serii Mr. Slim - patrz strony 56-58. Wymaga pilota przewodowego PAR-33MAA



PUAH-P200 / 250YKA



PEA-RP200 / 250WKA

Urządzenia kanałowe o wysokim sprężu Single Split/Standard Inverter/Chłodzenie i grzanie



Jednostki kanałowe PEA-RP, chłodzenie / grzanie, zestaw bez pilota

Oznaczenie urządzeń wewnętrznych	PEA-RP200WKA	PEA-RP250WKA	
Oznaczenie urządzeń zewnętrznych	PUAH-P200YKA	PUAH-P250YKA	
Chłodzenie	Moc chłodnicza (kW)	19,0 (9,0–22,4)	22,0 (11,2–28,0)
	Pobór mocy (kW)	6,26 + 0,66	7,34 + 0,8
	SEER	4,86	4,6
	Klasa efektywności energetycznej	–	–
	Zakres zastosowania (°C)	–15~+46	–15~+46
Grzanie	Moc grzewcza (kW)	22,4 (9,0–25,0)	27,0 (12,5–31,5)
	Pobór mocy (kW)	6,12 + 0,66	7,9 + 0,8
	SCOP	3,36	3,35
	Klasa efektywności energetycznej	–	–
	Zakres zastosowania (°C)	–20~+21	–20~+21
Urządzenie wewnętrzne (EUR)	2625,-	3780,-	
Urządzenie zewnętrzne (EUR)	4935,-	5460,-	

Oznaczenie urządzeń wewnętrznych	PEA-RP200WKA	PEA-RP250WKA	
Wydatek powietrza (m ³ /h)	N / Ś / W	3000 / 3660 / 4320	3480 / 4260 / 5040
Spręż statyczny (Pa)		60 / 75 / 100 / 150	60 / 75 / 100 / 150
Poziom hałasu dB(A)		38 / 41 / 44	40 / 43 / 46
Wymiary (mm)	Szer. / Gł. / Wys.	1.370 / 1.120 / 470	1.370 / 1.120 / 470
Masa (kg)		108	108
Oznaczenie urządzeń zewnętrznych	PUAH-P200YKA	PUAH-P250YKA	
Wydatek powietrza (m ³ /h)		8400	8400
Poziom hałasu przy chłodzeniu / grzaniu (dB(A))		58 / 60	59 / 62
Wymiary (mm)	Szer. / Gł. / Wys.	1.050 / 330 + 40 / 1.338	1.050 / 330 + 40 / 1.338
Masa (kg)		129	135
Parametry chłodnicze			
Maks. różnica poziomów (m)		30	30
Maks. odległość (m)		70	70
Typ / ilość (kg) / maks. ilość (kg) czynnika chłodniczego (kg)		R410A / 6,50 / 10,10	R410A / 7,70 / 12,50
GWP / ekwiwalent CO ₂ (t) / maks. ekwiwalent CO ₂ (t)		2088 / 13,60 / 21,10	2088 / 16,10 / 26,10
Ilość czynnika chłodniczego napełnianego fabrycznie na (m)		30	30
Przylączy chłodnicze Ø (mm)	ciecz	10	12
	gaz	22 (28)*	22 (28)*
Parametry elektryczne			
Napięcie zasilania (V, faza, Hz)		380–415, 3+N, 50	380–415, 3+N, 50
Prąd pracy (A)		9,9 / 10,1	11,6 / 11,7
Zalecana wielkość bezpiecznika (A)		32	32

* Przy długości instalacji powyżej 50 m

Poziom hałasu wytwarzanego przez urządzenie wewnętrzne mierzony 1,5 m poniżej niego przy sprężu statycznym 150 Pa

Nasze urządzenia klimatyzacyjne i pompy ciepła zawierają fluorowane gazy cieplarniane R410A, R407C, R134a, R32.

Więcej informacji znaleźć można w odpowiedniej instrukcji obsługi.

Akcesoria do urządzeń z serii Mr. Slim - patrz strony 56-58

Wymaga pilota przewodowego PAR-33MAA



Moduł sterujący zewnętrznym wymiennikiem PAC-IF012B-E i PAC-IF013B-E

Tryb grzania i chłodzenia

Moduły sterujące zewnętrznym wymiennikiem umożliwiają zastosowanie urządzeń zewnętrznych Mr. Slim jako źródła zimna i ciepła w instalacjach wentylacyjnych.

Zakres funkcji PAC-IF012B-E

- 8-stopniowa regulacja mocy od 30 % do 100 % poprzez styki bezpotencjałowe 0–10 V/4–20 mA/1–5 V/0–10 kΩ
- Nastawianie trybu za pomocą styku bezpotencjałowego
- Włączanie/wyłączanie sprężarki za pomocą styku bezpotencjałowego

Sygnalizowanie wszystkich istotnych danych roboczych w postaci styku bezpotencjałowego:

- Praca
- Alarm
- Praca sprężarki
- Odszranianie
- Praca w trybie chłodzenia
- Praca w trybie grzania

Moduł PAC-IF012 może być też stosowany w przypadku sterowania powietrzem wtórnym. Regulacja odbywa się wtedy na podstawie zadanej wartości temperatury w połączeniu z opcjonalnym sterownikiem PAR-33MAA.

Akcesoria opcjonalne:

Pilot przewodowy PAR-33MAA

Zakres funkcji PAC-IF013B-E

- 11-stopniowa (10 i wyłączenie) regulacja mocy od 20 % do 100 % poprzez styki bezpotencjałowe 0–10 V/4–20 mA/1–5 V/0–10 kΩ
- Nastawianie trybu za pomocą styku bezpotencjałowego
- Włączanie/wyłączanie sprężarki za pomocą styku bezpotencjałowego
- Standardowo wbudowany interfejs ModBus

Sygnalizowanie wszystkich istotnych danych roboczych w postaci styku bezpotencjałowego:

- Praca
- Alarm
- Praca sprężarki
- Odszranianie
- Praca w trybie chłodzenia
- Praca w trybie grzania

Sterowanie kaskadowe

Za pomocą jednego sygnału można sterować nawet sześcioma obiegami - jeden moduł PAC-IF013B-E z maks. pięcioma PAC-SIF013B-E

Wstępny sygnał odszraniania

Zanim rozpoczęte zostanie odszranianie, emitowany jest sygnał w postaci styku bezpotencjałowego.

Moduł sterujący zewnętrznym wymiennikiem

Oznaczenie typu	PAC-IF012B-E	PAC-IF013B	PAC-SIF013
Wydajność chłodnicza min.–maks.* (kW)	3,6–28,0	3,6–28,0	3,6–28,0
Wydajność grzewcza min.–maks.* (kW)	4,1–31,5	4,1–31,5	4,1–31,5
Czynnik chłodniczy	R410A	R410A	R410A
Wymiary kontrolera (mm)	Szerokość	336	336
	Głębokość	69	69
	Wysokość	278	278
Masa (kg)	2,5	2,5	2,5
Zakres ustawień temperatury Sterownik °C	14–30	14–30	14–30
Stopień ochrony	IP24	IP24	IP24
Napięcie zasilania (V, faza, Hz)	220–240, 1, 50	220–240, 1, 50	220–240, 1, 50

* W zależności od wybranej jednostki zewnętrznej

Zastosowanie modułu sterującego zewnętrznym wymiennikiem z instalacją wentylacyjną

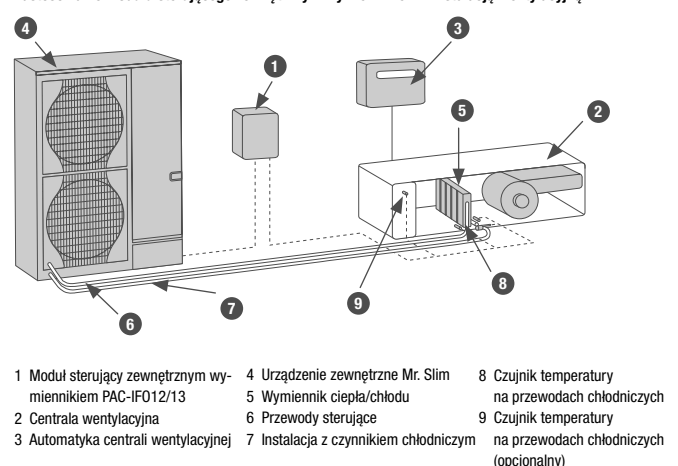



Urządzenia zewnętrzne do użytku z PAC-IF012B-E

Wydajność chłodnicza (kW)	Wydajność grzewcza (kW)	Wymiary (mm)	Masa (kg)	Maksymalna długość instalacji chłodniczej (m)	Zasilanie (V, faza, Hz)	
Znamionowa (min. – maks.)	Znamionowa (min. – maks.)	Szerokość x głębokość x wysokość				
Zubadan Inverter (Regulacja mocy poprzez sygnał zewnętrzny lub temperaturę powrotu powietrza)						
PUHZ-SHW80VHA-A	7,1 (3,3–8,19)	8,0 (3,5–10,2)	950 x 330 x 1350	120	75	220–240, 1, 50
PUHZ-SHW112VHA-A	10,0 (4,9–11,4)	11,2 (4,5–14,0)	950 x 330 x 1350	135	75	220–240, 1, 50
PUHZ-SHW112YHA-A	10,0 (4,9–11,4)	11,2 (4,5–14,0)	950 x 330 x 1350	135	75	380–415, 3+N, 50
PUHZ-SHW140YHA-A	12,5 (5,5–14,0)	14,0 (5,0–16,0)	950 x 330 x 1350	135	75	380–415, 3+N, 50
PUHZ-SHW230YHA-A	20,0 (8,8–22,0)	23,0 (9,0–25,0)	1050 x 330 x 1338	143	75	380–415, 3+N, 50
Power Inverter (Regulacja mocy poprzez sygnał zewnętrzny lub temperaturę powrotu powietrza)						
PUHZ-ZRP35VKA	3,5 (1,6–4,5)	4,1 (1,6–4,9)	800 x 300 x 600	42	50	220–240, 1, 50
PUHZ-ZRP50VKA	5,0 (2,3–5,6)	6,0 (2,5–7,3)	800 x 300 x 600	42	50	220–240, 1, 50
PUHZ-ZRP60VHA	6,0 (2,7–6,7)	7,0 (2,8–8,2)	950 x 330 x 943	67	50	220–240, 1, 50
PUHZ-ZRP71VHA	7,1 (3,3–8,1)	8,0 (3,5–10,2)	950 x 330 x 943	67	50	220–240, 1, 50
PUHZ-ZRP100YKA	10,0 (4,9–11,4)	11,2 (4,5–14,0)	1050 x 330 x 1338	124	75	380–415, 3+N, 50
PUHZ-ZRP125YKA	12,5 (5,5–14,0)	14,0 (5,0–16,0)	1050 x 330 x 1338	126	75	380–415, 3+N, 50
PUHZ-ZRP140YKA	14,0 (6,2–15,3)	16,0 (5,7–18,0)	1050 x 330 x 1338	132	75	380–415, 3+N, 50
PUHZ-ZRP200YKA	20,0 (9,0–22,4)	22,4 (9,0–25,0)	1050 x 330 x 1338	135	100	380–415, 3+N, 50
PUHZ-ZRP250YKA	25,0 (11,2–28,0)	27,0 (12,5–31,5)	1050 x 330 x 1338	141	100	380–415, 3+N, 50
Standard Inverter (Regulacja mocy poprzez temperaturę powrotu powietrza)						
SUZ-KA35VA	3,5 (1,0–3,9)	4,1 (0,9–5,09)	800 x 285 x 550	37	20	220–240, 1, 50
SUZ-KA50VA	5,0 (1,1–5,6)	5,9 (1,1–7,2)	840 x 330 x 850	53	30	220–240, 1, 50
SUZ-KA60VA	6,0 (1,1–6,3)	7,0 (0,9–8,0)	840 x 330 x 850	53	30	220–240, 1, 50
SUZ-KA71VA	7,1 (0,9–8,1)	8,0 (0,9–10,2)	840 x 330 x 850	58	30	220–240, 1, 50
PUHZ-P100VHA	9,4 (4,9–11,2)	11,2 (4,5–12,5)	950 x 330 x 943	75	50	220–240, 1, 50
PUHZ-P100YHA	9,4 (4,9–11,2)	11,2 (4,5–12,5)	950 x 330 x 1350	75	50	380–415, 3+N, 50
PUHZ-P125VHA	12,3 (5,5–14,0)	14,0 (5,0–16,0)	950 x 330 x 1350	99	50	220–240, 1, 50
PUHZ-P125YHA	12,3 (5,5–14,0)	14,0 (5,0–16,0)	950 x 330 x 1350	99	50	380–415, 3+N, 50
PUHZ-P140VHA	13,6 (5,5–15,0)	16,0 (5,0–18,0)	950 x 330 x 1350	123	50	220–240, 1, 50
PUHZ-P140YHA	13,6 (5,5–15,0)	16,0 (5,0–18,0)	950 x 330 x 1350	123	50	380–415, 3+N, 50
PUHZ-P200YKA	19,0 (9,0–22,4)	22,4 (9,0–25,0)	1050 x 330 x 1338	129	70	380–415, 3+N, 50
PUHZ-P250YKA	22,0 (11,2–28,0)	27,0 (12,5–31,5)	1050 x 330 x 1338	129	70	380–415, 3+N, 50

Akcesoria do PAC-IF012B-E



Pilot przewodowy PAR-33MAA

Pilot przewodowy służy do nastawiania wartości zadanej w instalacjach z cyrkulacją powietrza powrotnego oraz do odczytywania parametrów na potrzeby serwisowania i diagnostyki



Zestawy urządzeń Power Inverter z modułem sterującym zewnętrznym wymiennikiem PAC-IF013B-E

Power Inverter	Wydajność chłodnicza (kW)			Wydajność grzewcza (kW)			Wydatek powietrza		Urządzenia zewnętrzne PUHZ-ZRP							Interfejs PAC				
	Temperatura zewnętrzna 35 °C Wlot powietrza: 27 °C			Temperatura zewnętrzna 7 °C Wlot powietrza: 20 °C			Temperatura zewnętrzna -15 °C Wlot powietrza: 15 °C		min m³/h	max m³/h	50	60	71	100	125	140	200	250	IF013	SIF013
	Moc znamio- nowa	Min. moc	Max. moc	Moc znamio- nowa	Min. moc	Max. moc														
1:1																				
CU-ZRP5S	5,0	2,0	5,5	6,0	2,0	7,0	3,5	516	1080	1									1	
CU-ZRP6S	6,0	2,0	6,5	7,0	2,5	8,0	4,0	630	1260		1								1	
CU-ZRP7S	7,1	2,5	8,0	8,0	3,0	10,0	4,5	732	1440			1							1	
CU-ZRP10S	10,0	4,0	11,0	11,0	4,0	14,0	6,5	978	2016				1						1	
CU-ZRP12S	12,5	5,0	14,0	14,0	5,5	16,0	8,5	1290	2520					1					1	
CU-ZRP14S	14,0	5,5	15,0	16,0	6,0	18,0	9,5	1380	2880						1				1	
CU-ZRP19S	19,0	7,5	22,0	22,0	8,5	25,0	13,5	1956	4032							1			1	
CU-ZRP22S	22,0	8,5	28,0	27,0	10,5	31,5	16,5	2268	4860								1		1	1
Kaskady																				
CU-ZRP10C	10,0	2,0	11,0	12,0	2,0	14,5	7,0	1032	2160	2									1	1
CU-ZRP14C	14,0	2,5	16,0	16,0	3,0	20,0	9,5	1464	2880			2							1	1
CU-ZRP20C	20,0	4,0	22,5	22,0	4,0	28,0	13,5	1956	4032				2						1	1
CU-ZRP25C	25,0	5,0	28,0	28,0	5,5	32,0	17,0	2580	5040					2					1	1
CU-ZRP28C	28,0	5,5	30,5	32,0	6,0	36,0	19,5	2760	5760						2				1	1
CU-ZRP30C	30,0	6,0	34,0	33,0	6,5	42,0	20,0	2934	6048				3						1	2
CU-ZRP38C	38,0	7,5	44,5	44,0	8,5	50,0	27,0	3912	8064							2			1	1
CU-ZRP44C	44,0	8,5	56,0	54,0	10,5	63,0	33,0	4536	9720								2		1	1
CU-ZRP50C	50,0	10,0	56,0	56,0	11,0	64,0	34,5	5160	10080					4					1	3
CU-ZRP57C	57,0	11,0	67,0	66,0	13,0	75,0	40,5	5868	12096							3			1	2
CU-ZRP66C	66,0	13,0	84,0	81,0	16,0	94,5	50,0	6804	14580								3		1	2
CU-ZRP76C	76,0	15,0	89,5	88,0	17,5	100,0	54,5	7824	16128							4			1	3
CU-ZRP88C	88,0	17,5	112,0	108,0	21,5	126,0	66,5	9072	19440								4		1	3
CU-ZRP95C	95,0	19,0	112,0	110,0	22,0	125,0	68,0	9780	20160							5			1	4
CU-ZRP110C	110,0	22,0	140,0	135,0	27,0	157,5	83,5	11340	24300								5		1	4
CU-ZRP114C	114,0	22,5	134,0	132,0	26,0	150,0	81,5	11736	24192							6			1	5
CU-ZRP132C	132,0	26,0	168,0	162,0	32,0	189,0	100,0	13608	29160								6		1	5



Zestawy urządzeń Zubadan Inverter z modułem sterującym zewnętrznym wymiennikiem PAC-IF013B-E

Zubadan	Wydajność chłodnicza (kW)			Wydajność grzewcza (kW)			Wydatek powietrza		Urządzenia zewnętrzne PUHZ-SHW				Interfejs PAC			
	Temperatura wewnętrzna 35 °C Wlot powietrza: 27 °C			Temperatura z ewnętrzna 7 °C Wlot powietrza: 20 °C			Temperatura zewnętrzna -15 °C Wlot powietrza: 15 °C		min m³/h	max m³/h	80	112	140	230	IF013	SIF013
	Moc znamionowa	Min. moc	Max. moc	Moc znamionowa	Min. moc	Max. moc										
1:1																
CU-SHW7S	7,1	2,5	8,0	8,0	3,0	10,0	8,0	732	1440	1					1	
CU-SHW10S	10,0	4,0	11,0	11,2	4,0	14,0	11,2	978	2016		1				1	
CU-SHW12S	12,5	5,0	14,0	14,0	5,5	16,0	14,0	1290	2520			1			1	
CU-SHW19S	19,0	7,5	22,0	22,4	8,5	25,0	22,4	1956	4032				1		1	
Kaskady																
CU-SHW14C	14,0	2,5	16,0	16,0	3,0	20,0	16,0	1464	2880	2					1	1
CU-SHW20C	20,0	4,0	22,0	22,4	4,0	28,0	22,4	1956	4032		2				1	1
CU-SHW21C	21,0	4,0	24,0	24,0	4,5	30,0	24,0	2196	4320	3					1	2
CU-SHW25C	25,0	5,0	28,0	28,0	5,5	32,0	28,0	2580	5040			2			1	1
CU-SHW30C	30,0	6,0	33,0	33,6	6,5	42,0	33,6	2934	6048		3				1	2
CU-SHW37C	37,0	15,0	42,0	42,0	16,5	48,0	42,0	3870	7560			3			1	2
CU-SHW38C	38,0	7,5	44,5	44,8	8,5	50,0	44,8	3912	8064				2		1	1
CU-SHW50C	50,0	10,0	56,0	56,0	11,0	64,0	56,0	5160	10080			4			1	3
CU-SHW57C	57,0	11,0	66,0	67,2	13,0	75,0	67,2	5868	12096				3		1	2
CU-SHW76C	76,0	15,0	88,0	89,6	17,5	100,0	89,6	7824	16128				4		1	3
CU-SHW95C	95,0	19,0	110,0	112,0	22,0	125,0	112,0	9780	20160				5		1	4
CU-SHW114C	114,0	22,5	132,0	134,4	26,5	150,0	134,4	11736	24192				6		1	5

Tryb symultaniczny Multi Split

Rozdzielacz czynnika chłodniczego

Symultaniczna praca od 2 do 4 urządzeń wewnętrznych (na każdą strefę użytkowania)

- Do jednego urządzenia zewnętrznego Mr. Slim serii PUHZ-P/-ZRP/-SHW i PUZ-ZM można, zależnie od mocy, podłączyć dwa, trzy lub cztery urządzenia wewnętrzne w trybie równoległym.
- Mogą to być także różne modele urządzenia wewnętrzne. Potrzebny jest do tego tylko jeden sterownik połączony z urządzeniem Master, który steruje każdą następną jednostką wewnętrzną.
- Seria Mr. Slim sprawdza się zwłaszcza w dużych pomieszczeniach, takich jak biura lub lokale sklepowe o dużej powierzchni. Ponieważ aktywny jest tylko czujnik temperatury wnętrza w urządzeniu master (w zależności od konfiguracji), wszystkie urządzenia wewnętrzne układu Multi Split muszą być zamontowane w jednym pomieszczeniu (jednej strefie użytkowania).

Zastosowanie rozdzielacza Multi Split

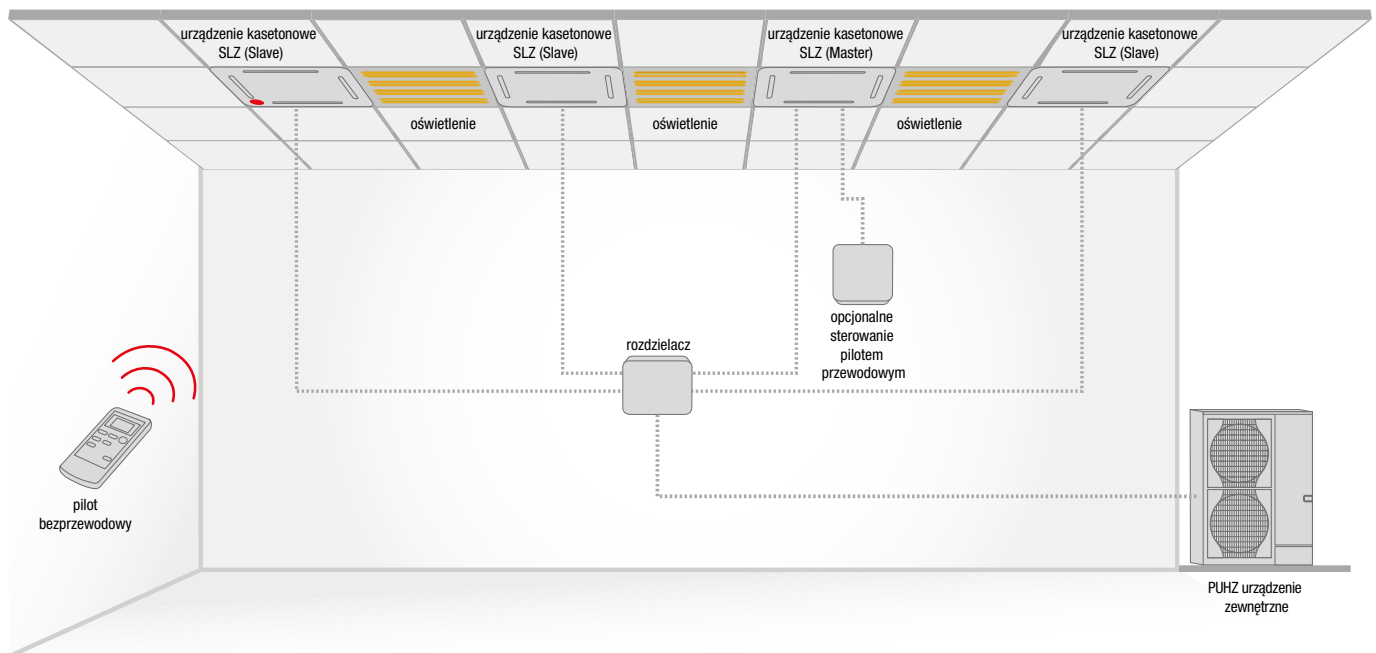

Zestawienia Multi Split z urządzeniami zewnętrznymi



PUHZ-P, PUHZ-ZRP, PUHZ-SHW				
Indeks wydajności	Duo 50:50	Duo 50:50	Trio 33:33:33	Quattro 25:25:25:25
71	35 + 35			
100 / SHW112	50 + 50			
125 / SHW140	60 + 60			
140	71 + 71		50 + 50 + 50	
200		100 + 100	60 + 60 + 60	50 + 50 + 50 + 50
250		125 + 125	71 + 71 + 71	60 + 60 + 60 + 60
Rozdzielacz R410A	MSDD-50TR-E	MSDD-50WR-E	MSDT-111R-E	MSDF-1111R-E
Rozdzielacz R32	MSDD-50TR2-E		MSDT-111R2-E	

Pasujące urządzenia wewnętrzne

Typ	Indeks wydajności
Urządzenie kasetonowe 4-stronne o wymiarze rastra euro SLZ-KF	35 – 60
Urządzenia kasetonowe 4-stronne PLA-ZM / PLA-RP	35 – 125
Urządzenia kanałowe do zabudowy PEAD-M	35 – 125
Urządzenia podstropowe PCA-RP	35 – 125
Urządzenia ściienne PKA-M	35 – 100
Urządzenia przypodłogowe PSA-RP	71 – 125

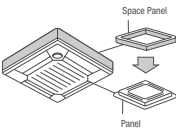
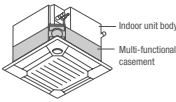
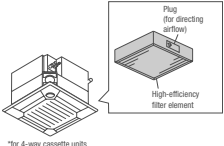
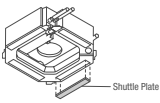
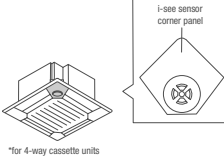
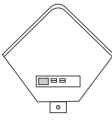
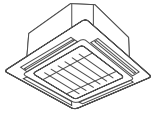
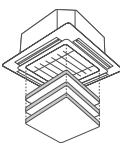
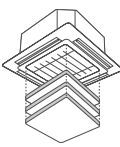
Akcesoria do urządzeń/jednostki wewnętrzne

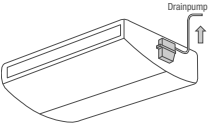
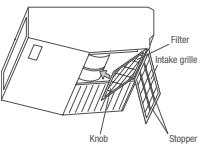
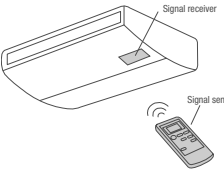
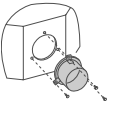
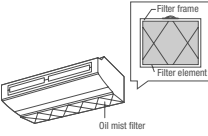
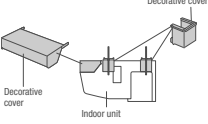
Nazwa	Opis	Cena
PLA-RP / ZM EA	Urządzenie kasetonowe 4-stronne	EUR
	Panel Umożliwia montaż przy małej ilości miejsca w suficie. Wymagana wysokość zabudowy jest o 40 mm mniejsza.	
PAC-SJ65AS-E	do PLA-RP / ZM35-140EA	147,-
	Kaseta wielofunkcyjna do filtra klasy EU7 Służy do doprowadzania świeżego powietrza do jednostki kasetonowej. Maksymalny udział świeżego powietrza w znamionowej ilości powietrza wynosi 20 %. Do montażu między urządzeniem a maskownicą, wysokość zabudowy 135 mm.	
PAC-SJ41TM-E	do PLA-RP / ZM35-140EA	325,-
	Filtr klasy EU7 Wkład filtra wysokowydajnego do umieszczenia w komorze świeżego powietrza PAC-SH53TM-E. Stopień filtracji filtra wynosi 65 %, trwałość około 2500 roboczogodzin.	
PAC-SH59KF-E	do PLA-RP / ZM35-140EA z komorą świeżego powietrza PAC-SJ41TM-E	180,-
	Zamknięcie wylotu Maskownice zamykające montowane są w otworze wylotu powietrza, aby zamknąć maksymalnie 2 wyloty powietrza.	
PAC-SJ37SP-E	do PLA-RP / ZM35-140EA	130,-
	3D i-see Sensor 3D i-see Sensor mierzy temperaturę przy podłodze i przeciwdziała zjawisku rozwarstwienia temperatur, sterując automatycznie wentylatorem. Dzięki lepszymu rozkładowi temperatur czas pracy sprężarki jest krótszy a zużycie energii mniejsze.	
PAC-SE1ME-E	do PLA-RP / ZM35-140EA	95,-
	Odbiornik podczerwieni pilota bezprzewodowego Odbiornik podczerwieni może być wbudowany w maskownicę. Do obsługi wymagany jest pilot PAR-SL97A.	
PAR-SE9FA-E	do PLA-RP / ZM35-140EA	95,-
	Standardowa maskownica Zestaw nie zawiera odbiornika podczerwieni oraz pilota bezprzewodowego	
PLP-6EA	do PLA-RP / ZM35-140EA	270,-
	Maskownica z pilotem bezprzewodowym W zestawie dołączony odbiornik podczerwieni oraz pilot bezprzewodowy	
PLP-6EALM	do PLA-RP / ZM35-140EA	440,-
	Automatycznie opuszczany grill Za pomocą sterownika filtr można opuścić o 4 m. Ułatwia to czyszczenie filtra w wysokich pomieszczeniach.	
PLP-6EAJ	do PLA-RP / ZM35-140EA	735,-

Nazwa	Opis	Cena
PCA-M KA	Urządzenia podstropowe	EUR
	Pompka skroplin Wbudowana w urządzeniu pompka skroplin tłoczy skropliny w górę.	
PAC-SJ92DM-E	do PCA-M35 / 50KA	160,-
PAC-SJ94DM-E	do PCA-M60KA	168,-
PAC-SJ93DM-E	do PCA-M71-140KA	174,-
	Filtr wysokowydajny Filtr wysokowydajny zastępujący standardowy filtr powietrza. Filtr wysokowydajny nie może być używany równocześnie ze standardowym.	
PAC-SH88KF-E	do PCA-M35/50KA	73,-
PAC-SH89KF-E	do PCA-M60/71KA	73,-
PAC-SH90KF-E	do PCA-M100-140KA	90,-
	Pilot bezprzewodowy Zestaw pilota bezprzewodowego składa się z pilota bezprzewodowego (nadajnika), uchwyty ściennego i odbiornika wkladanego w etykietę na spodzie urządzenia.	
PAR-SL94B-E	do PCA-M35-140KA	252,-
PCA-RP HA	Urządzenia podstropowe ze stali nierdzewnej	
	Okrągłe przyłącze Przyłącze dopływu świeżego powietrza, ø 200 mm.	
PAC-SF280F-E	do PCA-RP71HAQ	50,-
	Filtr zamienny Zamienne filtry mgły olejowej, opakowanie 12 sztuk.	
PAC-SG38KF-E	do PCA-RP71HAQ	50,-
	Maskownica oddzielająca Montowana między urządzeniem a sufitem, zapobiega wnikaniu pyłu i zanieczyszczeń.	
PAC-SF81KC-E	do PCA-RP71HAQ	160,-
PLA-RP EA / PLA-ZM EA	Urządzenie kasetonowe 4-stronne	
	Pilot bezprzewodowy Pilot bezprzewodowy do obsługi urządzenia. Dodatkowo wymagany jest odbiornik PAR-SA9FA-E.	
PAR-SL100A-E	do PLA-RP / ZM35-140EA	115,-

Akcesoria do urządzeń/jednostki wewnętrzne

Nazwa	Opis	Cena
PKA-RP HAL / KAL	Urządzenia ściennie	EUR

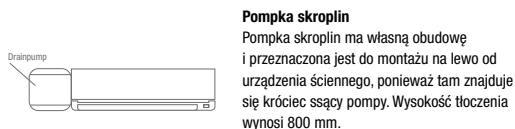

Pompka skroplin
Pompka skroplin ma własną obudowę i przeznaczona jest do montażu na lewo od urządzenia ściennego, ponieważ tam znajduje się króciec ssący pompy. Wysokość tłoczenia wynosi 800 mm.

PAC-SH75DM-E	do PKA-M35/50HAL	168,-
PAC-SH94DM-E	do PKA-M60-100KAL	168,-



Wtyczka do podłączenia pilota przewodowego
Umożliwia podłączenie pilota przewodowego do jednostek ściennych. Zastosowanie pilota przewodowego stanowi warunki działania adaptera zdalnego nadzorowania PAC-SF40RM-E.

PAC-SH29TC-E	do PKA-M35/50HAL, PKA-RP60-100KAL	26,-
--------------	-----------------------------------	------

PEAD-RP JAQ / PEA-RP GAQ	Urządzenia kanałowe
--------------------------	---------------------

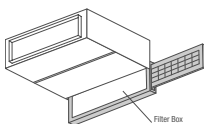

Skrzynki filtra
Skrzynki filtra umożliwiają wysuwanie filtra w bok lub do dołu także w przypadku kanału podłączonego po stronie ssawnej. Do skrzynek filtra wkładany jest filtr powietrza otrzymany w zestawie z jednostką wewnętrzną.

PAC-KE92TB-E	do PEAD-M35/50JAQ	170,-
PAC-KE93TB-E	do PEAD-M60/71JAQ	200,-
PAC-KE94TB-E	do PEAD-M100/125JAQ	240,-
PAC-KE95TB-E	do PEAD-M140JAQ	273,-

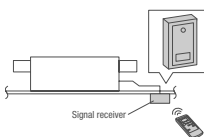

Odbiornik podczerwieni
Zewnętrzny odbiornik podczerwieni do montażu natynkowego.

PAR-SA9CA-E	do PEAD-RP35-140JAQ, PEA-RP200/250WKA	136,-
-------------	---------------------------------------	-------



Pilot bezprzewodowy
Pilot bezprzewodowy do obsługi urządzenia. Dodatkowo wymagany jest odbiornik PAR-SA9CA-E.

PAR-SL97A-E	do PEAD-M35-140JA, PEA-RP200/250WKA	250,-
-------------	-------------------------------------	-------

Akcesoria do urządzeń/urządzenia zewnętrzne

Nazwa	Opis	Cena
PUHZ-P	Urządzenia zewnętrzne Standard Inverter	EUR

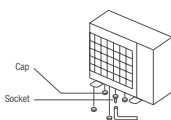

Króciec odpływu skroplin
Króciec odpływu skroplin umożliwia odprowadzenie powstających skroplin. Zestaw składa się z zatyczki, odpływu, izolacji cieplnej i materiałów montażowych.

PAC-SG61DS-E	do PUHZ-P100-250	20,-
--------------	------------------	------

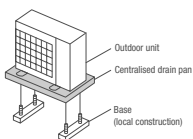

Taca skroplin
Umożliwia zbieranie i centralne odprowadzanie powstających skroplin.

PAC-SH97DP-E	do PUHZ-P100-250	315,-
--------------	------------------	-------

Akcesoria do urządzeń/jednostki zewnętrzne

Nazwa	Opis	Cena
PUHZ-P	Urządzenia zewnętrzne Standard Inverter	EUR

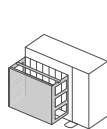

Osłona wylotu powietrza
Umożliwia chłodzenie przy temperaturze do -15°C

PAC-SH95AG-E	do PUHZ-P100-250 wymagane są 2 sztuki do PUHZ-P200/250 wymagane są 2 sztuki	245,-
--------------	--	-------

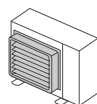

Nakładka ukierunkowania powietrza
Za pomocą nakładki ukierunkowania powietrza można skierować strumień powietrza w górę, w dół lub na bok.

PAC-SH96SG-E	do PUHZ-P100-250 wymagane są 2 sztuki do PUHZ-P200/250 wymagane są 2 sztuki	150,-
--------------	--	-------

PUHZ-ZRP / PUZ-ZM	Urządzenia zewnętrzne Power Inverter
-------------------	--------------------------------------

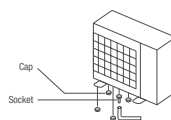

Króciec odpływu skroplin
Króciec odpływu skroplin umożliwia odprowadzanie powstających skroplin. Zestaw składa się z zatyczki, odpływu, izolacji cieplnej i materiałów montażowych.

PAC-SJ08DS-E	do PUHZ-ZRP35/50 i PUZ-ZM35/50	31,-
PAC-SG61DS-E	do PUHZ-ZRP60-250 i PUZ-ZM60-140	21,-

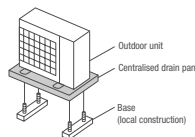

Taca skroplin
Umożliwia zbieranie i centralne odprowadzanie powstających skroplin.

PAC-SG63DP-E	do PUHZ-ZRP35/50 i PUZ-ZM35/50	215,-
PAC-SG64DP-E	do PUHZ-ZRP60/71 i PUZ-ZM60/71	236,-
PAC-SH97DP-E	do PUHZ-ZRP100-250 i PUZ-ZM100-140	315,-

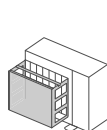

Osłona wylotu powietrza
umożliwia chłodzenie przy temperaturze do -15°C.

PAC-SJ06AG-E	do PUHZ-ZRP35/50 i PUZ-ZM35/50	220,-
PAC-SH63AG-E	do PUHZ-ZRP60/71 i PUZ-ZM60/71	305,-
PAC-SH95AG-E	do PUHZ-ZRP100-250 i PUZ-ZM100-140 Na każdą jednostkę zewnętrzną wymagane są 2 sztuki	315,-

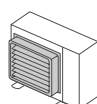

Nakładka ukierunkowania powietrza
Za pomocą nakładki ukierunkowania powietrza można skierować strumień powietrza w górę, w dół lub na bok.

PAC-SJ07SG-E	do PUHZ-ZRP35/50 i PUZ-ZM35/50	141,-
PAC-SG59SG-E	do PUHZ-ZRP60/71 i PUZ-ZM60/71	86,-
PAC-SH96SG-E	do PUHZ-ZRP100-250 i PUZ-ZM100-140 Na każdą jednostkę zewnętrzną wymagane są 2 sztuki	150,-

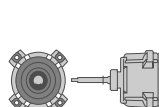

Silnik wentylatora o wzmocnionym sprężu
Dzięki mocniejszemu silnikowi wentylatora urządzenie zewnętrzne może wytwarzać zewnętrzny spręż statyczny 30 Pa.

PAC-SJ71FM-E	do PUHZ-ZRP100/125/140 i PUZ-ZM100/125/140 wymagane są 2 sztuki na każde urządzenie zewnętrzne	330,-
--------------	---	-------

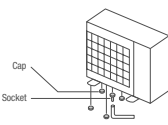
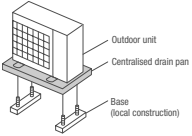
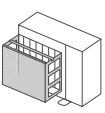
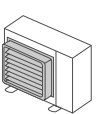

Akcesoria do urządzeń / urządzenia zewnętrzne

Nazwa	Opis	Cena
PUHZ-SHW	Jednostki zewnętrzne Zubadan Inverter	EUR
	Króciec odpływu skroplin Króciec odpływu skroplin umożliwiają odprowadzanie powstających skroplin. Zestaw składa się z zatyczki, odpływu, izolacji cieplonej i materiałów montażowych.	
PAC-SG61DS-E	do PUHZ-SHW80-230	21,-
	Taca skroplin Umożliwia zbieranie i centralne odprowadzanie powstających skroplin.	
PAC-SG64DP-E	do PUHZ-SHW80-140	236,-
PAC-SH97DP-E	do PUHZ-SHW230	315,-
	Oslona wylotu powietrza umożliwia chłodzenie przy temperaturze do -15°C.	
PAC-SH63AG-E	do PUHZ-SHW80-140 (Na każdą jednostkę zewnętrzną wymagane są 2 sztuki)	305,-
	Nakładka ukierunkowania powietrza Za pomocą nakładki ukierunkowania powietrza można skierować strumień powietrza w górę, w dół lub na bok.	
PAC-SG59SG-E	do PUHZ-SHW80-140 (Na każdą jednostkę zewnętrzną wymagane są 2 sztuki)	85,-
PAC-SH96SG-E	do PUHZ-SHW230 (Na każdą jednostkę zewnętrzną wymagane są 2 sztuki)	150,-

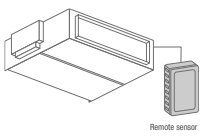
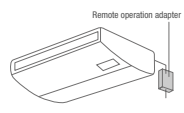
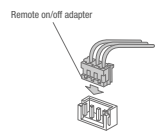
Akcesoria sterownicze

Nazwa	Opis	Cena
	Akcesoria sterownicze	EUR
	Dodatkowy czujnik temperatury pomieszczenia Zestaw składa się z czujnika temperatury, 2-żyłowego kabla połączeniowego o długości 12 m i materiałów montażowych.	
PAC-SE41TS-E		50,-
	Adapter zdalnej kontroli pracy; sygnał impulsowy Działa tylko z urządzeniami z pilotem przewodowym. Umożliwia dobudowanie układu do zdalnego włączania/wyłączania (w odległości maks. 10 m) i układu zdalnego nadzorowania (komunikaty o usterce i pracy wyprowadzane są w postaci styku bezpotencjałowego, maks. odległość 100 m). Układ do zdalnego włączania/wyłączania, wyświetlacz komunikatów o usterce i pracy oraz okablowanie we własnym zakresie.	
PAC-SF40RM-E		163,-
	Adapter zdalnego włącz/wyłącz; sygnał progowy Adapter zdalnego wyłącznika składa się z wtyczki z okablowaniem, która umożliwia dobudowanie układu do zdalnego włączania/wyłączania (długość okablowania 2 m, możliwość przedłużenia do maks. 10 m). Wyłącznik, przełącznik, programator czasowy i okablowanie we własnym zakresie.	
PAC-SE55RA-E		31,-

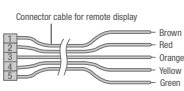
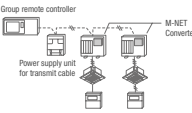
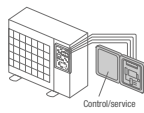
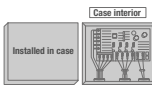
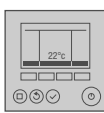
Akcesoria sterownicze

Nazwa	Opis	Cena
	Akcesoria sterownicze	EUR
	Adapter zdalnego monitorowania pracy Do podłączania do jednostek wewnętrznych Mr. Slim. Komunikaty o usterce i pracy wyprowadzane są w postaci sygnału 12 V DC. Ten sygnał 12 V może zostać przeniesiony na przełącznik w celu dalszego przetwarzania. Wymagany jest własny przełącznik o mocy maks. 0,9 W.	
PAC-SA88HA-E		42,-
	Adapter A/M Net do wszystkich jednostek zewnętrznych Mr. Slim. Konwerter A/M Net umożliwiają wymianę danych między urządzeniami serii Mr. Slim ze sterownikiem A i urządzeniami serii City Multi z magistralą danych M-Net. Dzięki temu klimatyzatory Mr. Slim w prosty sposób można podłączać do instalacji City Multi. Na każdą jednostkę zewnętrzną Mr. Slim wymagany jest jeden adapter.	
PAC-SJ96MA-E	do PUHZ-ZRP35/50, PUZ-ZM35/50	140,-
PAC-SJ95MA-E	do PUHZ-P100-250, PUHZ-ZRP60-140, PUZ-ZM60-140, PUHZ-ZRP200/250, PUHZ-SHW112-140	150,-
	Wyświetlacz serwisowy Do urządzeń zewnętrznych serii PUHZ i PUZ. Wyświetlacz serwisowy wymagany jest do wskazywania maksymalnie 40 danych roboczych, jak np. prąd roboczych temperatura gazu gorącego lub czas pracy sprężarki.	
PAC-SK52ST		76,-
	Moduł sterujący zewnętrznym wymiennikiem Moduł do podłączania zewnętrznych wymienników ciepła do jednostek zewnętrznych Mr. Slim.	
PAC-IF012B-E		850,-
	Moduł komunikacyjny EIB Poprzez ten moduł możliwe jest sterowanie urządzeniem Mr. Slim bezpośrednio poprzez protokół EIB/KNX. Interfejs podłączany jest w jednostce wewnętrznej. Zakres funkcji zależy od projektu.	
PAC-IF013B-E		766,-
ME-AC / KNX1		288,-
	Interfejs Modbus Interfejs do podłączania systemów Mr. Slim do automatyki budynkowej Modbus. Podłączenie odbywa się w jednostce wewnętrznej. Zakres funkcji zależy od projektu.	
ME-AC-MBS-1		346,-
	Interfejs BACnet Interfejs do integracji systemów Mr. Slim z automatyką budynkową BACnet. Podłączenie odbywa się w jednostce wewnętrznej. Zakres funkcji zależy od projektu.	
ME-AC-BAC-1		462,-
	Pilot przewodowy Deluxe Pilot przewodowy Deluxe z podświetlanym tłem i programatorem tygodniowym.	
PAR-33MAA		210,-
	Dotykowy pilot przewodowy PAR-CT01MAA Pilot przewodowy z dotykowym, kolorowym wyświetlaczem oraz opcjonalnie z interfejsem Bluetooth. Dostępny w trzech wersjach.	
PAR-CT01MAA-S		240,-
PAR-CT01MAA-SB		315,-
PAR-CT01MAA-PB		378,-



LOSSNAY



VL-50S2-E

VL-50ES2-E

VL-50SR2-E

VL-100U5-E

VL-100EU5-E

Dane techniczne

Nazwa urządzenia		VL-50S2-E	VL-50ES2-E	VL-50SR2-E
Wydatek powietrza (m³/h)	Niski	16	16	16
	Wysoki	52,5	52,5	52,5
Poziom hałasu dB (A)*	Niski	15	15	15
	Wysoki	37	37	37
Sprawność (%)	Niski	85	85	85
	Wysoki	69	69	69
Wymiary (mm)	Szerokość	522	522	522
	Głębokość	168	168	168
	Wysokość	245	245	245
Masa (kg)		6,2	6,2	6,2
Zasilanie (V, Phase, Hz)		220-240, 1, 50	220-240, 1, 50	220-240, 1, 50
Pobór mocy (W)	Niski	4,5	4,5	5,0
	Wysoki	20	20	20
Rozmiar przyłącza kanałowego II (mm)		1 x 120	1 x 120	1 x 120
Cena EUR		390,-	390,-	440,-

Dane deklarowane z adnotacją Niski i Wysoki dotyczą niskiego i wysokiego biegu wentylatora

* Poziom ciśnienia akustycznego mierzony 1 m przed i 0,8 m pod urządzeniem

Akcesoria

Nazwa urządzenia	Typ	Cena EUR
Filtr zamienny (EU-G3 Klasse)	P-50F2-E	29,-
Filtr wysokowydajny (EU-M6 Klasse)	P-50HF2-E	55,-
Pokrywa zewnętrzna ze stali nierdzewnej	P-50VSO-E	89,-
Kanał przedłużający	P-50P-E	18,-
Złączka	P-50J-E	16,-

Dane techniczne

Nazwa urządzenia		VL-100U5-E	VL-100EU5-E
Wydatek powietrza (m³/h)	Niski	60	60
	Wysoki	105	105
Poziom hałasu dB (A)*	Niski	25	25
	Wysoki	37	37
Sprawność (%)	Niski	80	80
	Wysoki	73	73
Wymiary (mm)	Szerokość	620	620
	Głębokość	200	200
	Wysokość	265	265
Masa (kg)		7,5	7,5
Zasilanie (V, Phase, Hz)		220-240, 1, 50	220-240, 1, 50
Pobór mocy (W)	Niski	15	15
	Wysoki	31	31
Rozmiar przyłącza kanałowego II (mm)		2 x 90	2 x 90
Cena EUR		490,-	490,-

Dane deklarowane z adnotacją Niski i Wysoki dotyczą niskiego i wysokiego biegu wentylatora

* Poziom ciśnienia akustycznego mierzony 1 m przed i 0,8 m pod urządzeniem

Akcesoria

Nazwa urządzenia	Typ	Cena EUR
Filtr zamienny (EU-F7)	P-100HF5-E	69,-
Filtr zamienny (EU-G3)	P-100F5-E	49,-
Kanał przedłużający	P-100P-E	18,-
Złączka	P-100PJ-E	18,-



LGH-15-100RVX / LGH-150-200RVX

Jednostki kanałowe do zabudowy

Oznaczenie		LGH-15RVX-E	LGH-25RVX-E	LGH-35RVX-E	LGH-50RVX-E	LGH-65RVX-E	LGH-80RVX-E	LGH-100RVX-E	LGH-150RVX-E	LGH-200RVX-E
Klasa efektywności energetycznej		A	A	-	-	-	-	-	-	-
Wydatek powietrza (m³/h)	Bardzo niski	38	63	88	125	163	200	250	375	500
	Niski	75	125	175	250	325	400	500	750	1000
	Wysoki	113	188	263	375	488	600	750	1125	1500
	Bardzo wysoki	150	250	350	500	650	800	1000	1500	2000
Spręż statyczny (Pa)*	Bardzo niski	6	5	10	8	8	10,0	10,6	11	10,0
	Niski	24	21	40	30	30	37,5	42,5	44	37,5
	Wysoki	54	48	90	68	68	85,0	96,0	98	84,0
	Bardzo wysoki	95	85	160	120	120	150,0	170,0	175	150,0
Poziom hałasu (dB(A))**	Bardzo niski	17,0	17	17,0	18,0	18,0	18,0	18,0	18,0	18,0
	Niski	19,0	20	20,0	19,0	22,0	23,0	23,0	24,0	28,0
	Wysoki	24,0	22	28,0	28,0	29,0	30,0	31,0	32,0	36,0
	Bardzo wysoki	28,0	27	32,0	34,0	34,5	34,5	37,0	39,0	40,0
Sprawność (%)	Bardzo niski	84,0	86,0	88,5	87,0	86	85,0	89,5	85,0	89,5
	Niski	83,0	82,0	86,0	83,5	84	84,0	86,5	84,0	86,5
	Wysoki	81,0	80,0	82,5	81,0	81,0	82,5	83,0	82,5	83,0
	Bardzo wysoki	80,0	79,0	80,0	78,0	77,0	79,0	80,0	80,0	80,0
Wymiary (mm)	Szerokość	610	735	874	1.016	954	1.004	1.231	1.004	1.231
	Głębokość	780	780	888	888	908	1.144	1.144	1.144	1.144
	Wysokość	289	289	331	331	404	404	404	808	808
Masa (kg)		20	23	30	33	38	48	54	98	110
Napięcie zasilania (V, faza, Hz)		220-240, 1, 50	220-240, 1, 50	220-240, 1, 50	220-240, 1, 50	220-240, 1, 50	220-240, 1, 50	220-240, 1, 50	220-240, 1, 50	220-240, 1, 50
Pobór mocy (W)	Bardzo niski	7	8	11	12	15	18	21	36	42
	Niski	14	16	31	32	49	60	75	123	153
	Wysoki	28	33	70	78	131	151	209	311	400
	Bardzo wysoki	49	62	140	165	252	335	420	670	850
Maks. prąd pracy (A)		0,40	0,48	0,98	1,15	1,8	1,82	2,50	3,71	4,88
Średnica przyłącza Ø (mm)		110	150	150	200	200	250	250	250/270	250/270
Cena EUR		975,-	1220,-	1690,-	2090,-	3140,-	3225,-	3500,-	6500,-	7220,-

* Przy danym natężeniu wydatku powietrza

** Poziom hałasu mierzony centralnie w odległości 1,5 m pod jednostką

Akcesoria



PZ-61DR-E

Oznaczenie typu	Opis	Cena EUR
PZ-61DR-E	Zdalne sterowanie przewodowe do LGH-RVX (-T)	238,-
PZ-15RFM-E	Zestaw filtrów (klasa F7 EU) do LGH-15RVX	175,-
PZ-25RFM-E	Zestaw filtrów (klasa F7 EU) do LGH-25RVX	215,-
PZ-35RFM-E	Zestaw filtrów przeciwpływowych (klasa F7 EU) do LGH-35RVX	235,-
PZ-50RFM-E	Zestaw filtrów (klasa F7 EU) do LGH-50RVX	250,-
PZ-65RFM-E	Zestaw filtra przeciwpływowego (klasa F7 EU) do LGH-65RVX	305,-
PZ-80RFM-E	Zestaw filtrów (klasa F7 EU) do LGH-80/150RVX, do LGH-150RVX potrzebne są 2 zestawy	320,-
PZ-100RFM-E	Zestaw filtrów (klasa F7 EU) do LGH-100/200RVX, do LGH-200RVX potrzebne są 2 zestawy	363,-
PZ-15RF8-E	Zestaw filtrów (klasa G3 EU) do LGH-15RVX	65,-
PZ-25RF8-E	Zestaw filtrów (klasa G3 EU) do LGH-25RVX	80,-
PZ-35RF8-E	Zestaw filtrów (klasa G3 EU) do LGH-35RVX	125,-
PZ-50RF8-E	Zestaw filtra zamiennego (klasa G3 EU) do LGH-50RVX	153,-
PZ-65RF8-E	Zestaw filtra zamiennego (klasa G3 EU) do LGH-65RVX	168,-
PZ-80RF8-E	Zestaw filtra zamiennego (klasa G3 EU) do LGH-80/150RVX, do LGH-150RVX potrzebne są 2 zestawy	173,-
PZ-100RF8-E	Zestaw filtra zamiennego (klasa G3 EU) do LGH-100/200RVX, do LGH-200RVX potrzebne są 2 zestawy	203,-



LGH-150-250 RVXT-E

Jednostki kanałowe do zabudowy

Oznaczenie		LGH-150RVXT-E	LGH-200RVXT-E	LGH-250RVXT-E
Wydatek powietrza (m ³ /h)	Bardzo niski	375	500	625
	Niski	750	1000	1250
	Wysoki	1125	1500	1875
	Bardzo wysoki	1500	2000	2500
Spręż statyczny - powietrze doprowadzane (Pa)*	Bardzo niski	11	11	11
	Niski	44	44	44
	Wysoki	98	98	98
	Bardzo wysoki	175	175	175
Spręż statyczny - powietrze odprowadzane (Pa)*	Bardzo niski	6	6	6
	Niski	25	25	25
	Wysoki	56	56	56
	Bardzo wysoki	100	100	100
Poziom hałasu (dB(A)**)	Bardzo niski	22,0	22,0	24,0
	Niski	29,5	28,0	32,0
	Wysoki	35,5	35,5	39,0
	Bardzo wysoki	39,5	39,5	43,0
Sprawność (%)	Bardzo niski	81,5	84,0	82,5
	Niski	81,0	82,5	80,5
	Wysoki	80,5	81,0	79,0
	Bardzo wysoki	80,0	80,0	77,0
Wymiary (mm)	Szerokość	1.980	1.980	1.980
	Głębokość	1.450	1.450	1.450
	Wysokość	500	500	500
Masa (kg)		156	159	198
Napięcie zasilania (V, faza, Hz)		220-240, 1, 50	220-240, 1, 50	220-240, 1, 50
Pobór mocy (W)	Bardzo niski	48	56	82
	Niski	176	197	244
	Wysoki	421	494	687
	Bardzo wysoki	792	1000	1446
Maks. prąd pracy (A)		4,30	5,40	7,60
Średnica przyłącza (mm)		250 x 750	250 x 750	250 x 750
Cena EUR		8469,-	9235,-	11987,-

* Przy danym natężeniu wydatku powietrza

** Poziom hałasu mierzony centralnie w odległości 1,5 m pod jednostką

Akcesoria



PZ-61DR-E

Oznaczenie typu	Opis	Cena EUR
PZ-61DR-E	Zdalne sterowanie przewodowe do LGH-RVX (-T)	238,-
PZ-150RTF-E	Zestaw filtra zamiennego do LGH-150RVXT-E	319,-
PZ-250RTF-E	Zestaw filtra zamiennego do LGH-200/250RVXT-E	359,-
PZ-M6RTFM-E	Dodatkowy zestaw filtrów EU-M6 do LGH-150/200/250RVXT-E	560,-
PZ-F8RTFM-E	Dodatkowy zestaw filtrów EU-F8 do LGH-150/200/250RVXT-E	620,-



GUG-01SL-E

GUG-02SL-E

GUG-03SL-E

Urządzenia kanałowe do zabudowy Lossnay z modułami wymiennika ciepła GUG do regulacji powietrza wtórnego

Zalety

- Świeże powietrze uzdatniane jest dodatkowo w module wymiennika ciepła GUG
- Regulacja uwarunkowana jest temperaturą powietrza nawiewanego
- Regulowany zakres temperatury powietrza nawiewanego w

trybie ogrzewania od 17 do 28°C

- Regulowany zakres temperatury powietrza nawiewanego w trybie chłodzenia od 19 do 30°C
- Pilot przewodowy PZ-01RC do regulacji temperatury w komplecie z GUG

Urządzenia kanałowe do zabudowy Lossnay RVX z wymiennikiem ciepła GUG, regulacja powietrza wtórnego

Typ urządzenia Lossnay	LGH-50RVX-E	LGH-65RVX-E	LGH-80RVX-E	LGH-100RVX-E	LGH-150RVX-E	LGH-200RVX-E
Typ urządzenia GUG	GUG-01SL-E	GUG-01SL-E	GUG-02SL-E	GUG-02SL-E	GUG-03SL-E	GUG-03SL-E
Urządzenie zewnętrzne	PUHZ-ZRP35VKA	PUHZ-ZRP35VKA	PUHZ-ZRP50VKA	PUHZ-ZRP71VHA	PUHZ-ZRP100YKA	PUHZ-ZRP100YKA
Wydatek powietrza (m ³ /h)	375–500	488–650	600–800	750–1000	1125–1500	1500–2000
Spręż statyczny (Pa)	59–105	53–95	73–130	73–130	84–150	59–105
Moc chłodnicza (kW)	3,6	4,0	5,0	7,1	9,5	10,0
Moc grzewcza (kW)	4,1	4,5	6,0	8,1	13,0	13,5
Sprawność systemu						
	chłodzenie	5,03	4,76	4,98	5,27	5,86
	ogrzewanie	4,09	4,72	4,62	4,42	5,02
Wymiary (GUG) (mm)						
	Szerokość	811	811	1.033	1.033	1.156
	Głębokość	551	551	551	551	459
	Wysokość	330	330	394	394	404
Masa (kg)	21	21	26	26	28	28
Napięcie zasilania (V, faza, Hz)	220–240, 1, 50	220–240, 1, 50	220–240, 1, 50	220–240, 1, 50	220–240, 1, 50	220–240, 1, 50
Cena EUR	2090,-	3140,-	3225,-	3500,-	6500,-	7220,-
	860,-	860,-	1200,-	1200,-	1660,-	1660,-
	1785,-	1785,-	1995,-	2540,-	3570,-	3570,-

Urządzenia kanałowe do zabudowy Lossnay RVXT z wymiennikiem ciepła GUG, regulacja powietrza wtórnego

Typ urządzenia Lossnay	LGH-150RVXT-E	LGH-200RVXT-E	LGH-250RVXT-E
Typ urządzenia GUG	GUG-03SL-E	GUG-03SL-E	GUG-03SL-E
Urządzenie zewnętrzne	PUHZ-ZRP100YKA	PUHZ-ZRP100YKA	PUHZ-ZRP125YKA
Wydatek powietrza (m ³ /h)	1125–1500	1500–2000	1875–2500
Spręż statyczny (Pa)	84–150	82–145	79–140
Moc chłodnicza (kW)	9,5	10,0	12,5
Moc grzewcza (kW)	13,0	13,5	14,0
Sprawność systemu			
	chłodzenie	5,03	4,59
	ogrzewanie	4,07	4,86
Wymiary (GUG) (mm)			
	Szerokość	1.156	1.156
	Głębokość	459	459
	Wysokość	404	404
Masa (kg)	28	28	28
Napięcie zasilania (V, faza, Hz)	220–240, 1, 50	220–240, 1, 50	220–240, 1, 50
Cena EUR	8469,-	9235,-	11987,-
	1660,-	1660,-	1660,-
	3570,-	3570,-	3780,-

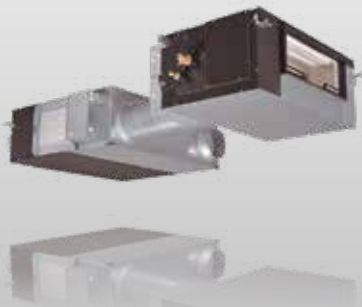

GUG-Connection



PZ-01RC

Urządzenia kanałowe do zabudowy Lossnay z modułami wymiennika ciepła GUG do regulacji powietrza nawiewanego

Zalety

- Świeże powietrze uzdatniane jest dodatkowo w module wymiennika ciepła GUG
- Regulacja uwarunkowana jest temperaturą powietrza nawiewanego
- Regulowany zakres temperatury powietrza nawiewanego w trybie ogrzewania od 17 do 28°C
- Regulowany zakres temperatury powietrza nawiewanego w trybie chłodzenia od 12 do 30°C
- Pilot przewodowy PZ-01RC do regulacji temperatury w komplecie z GUG

Urządzenia kanałowe do zabudowy Lossnay RVX z wymiennikiem ciepła GUG, regulacja powietrza nawiewanego

Typ urządzenia Lossnay	LGH-80RVX-E	LGH-100RVX-E	LGH-150RVX-E	LGH-200RVX-E
Typ urządzenia GUG	GUG-02SL-E	GUG-02SL-E	GUG-03SL-E	GUG-03SL-E
Urządzenie zewnętrzne	PUHZ-ZRP50VKA	PUHZ-ZRP50VKA	PUHZ-ZRP71VHA	PUHZ-ZRP71VHA
Wydatek powietrza (m ³ /h)	600–800	750–1000	1125–1500	1500–2000
Spręż statyczny (Pa)	73–130	73–130	84–150	59–105
Moc chłodnicza (kW)	5,0	5,3	7,1	7,4
Moc grzewcza (kW)	6,0	6,3	8,9	9,2
Sprawność systemu	chłodzenie	4,76	5,43	5,32
	ogrzewanie	4,62	5,09	5,49
Wymiary (GUG) (mm)	Szerokość	1.033	1.033	1.156
	Głębokość	551	551	459
	Wysokość	394	394	404
Masa (kg)	26	26	28	28
Napięcie zasilania (V, faza, Hz)	220–240, 1, 50	220–240, 1, 50	220–240, 1, 50	220–240, 1, 50
Cena EUR	3225,-	3500,-	6500,-	7220,-
	1200,-	1200,-	1660,-	1660,-
	1995,-	1995,-	2540,-	2540,-

Urządzenia kanałowe do zabudowy Lossnay RVXT z wymiennikiem ciepła GUG, regulacja powietrza nawiewanego

Typ urządzenia Lossnay	LGH-150RVXT-E	LGH-200RVXT-E	LGH-250RVXT-E
Typ urządzenia GUG	GUG-03SL-E	GUG-03SL-E	GUG-03SL-E
Urządzenie zewnętrzne	PUHZ-ZRP71VHA	PUHZ-ZRP71VHA	PUHZ-ZRP71VHA
Wydatek powietrza (m ³ /h)	1125–1500	1500–2000	1875–2500
Spręż statyczny (Pa)	84–150	82–145	79–140
Moc chłodnicza (kW)	7,1	7,4	7,8
Moc grzewcza (kW)	8,9	9,2	9,5
Sprawność systemu	chłodzenie	5,03	5,54
	ogrzewanie	5,16	6,01
Wymiary (GUG) (mm)	Szerokość	1.156	1.156
	Głębokość	459	459
	Wysokość	404	404
Masa (kg)	28	28	28
Napięcie zasilania (V, faza, Hz)	220–240, 1, 50	220–240, 1, 50	220–240, 1, 50
Cena EUR	8469,-	9235,-	11987,-
	1660,-	1660,-	1660,-
	2540,-	2540,-	2540,-



**JET TOWEL /
OSUSZACZE**



MJ-E16VX-S1



Jet Towel (srebrny)



Jet Towel (czarny)



Jet Towel (biały)



Mini Jet Towel



Jet Towel Smart (Lite)

Suszarki do rąk Jet Towel

Model	Opis	Cena netto (EUR)
JT-MC206GS-W-E	Mini Jet Towel	810,-
JT-SB216JSH-W-CE	Jet Towel biały	1855,-
JT-SB216JSH-DG-CE	Jet Towel czarny	1950,-
JT-SB216JSH-S-CE	Jet Towel srebrny	2060,-
JT-S2AP-W-NE/S-NE	Jet Towel Smart	890,-
JT-S2A-W-NE	Jet Towel Smart Lite	790,-

Osuszacze domowe

Model	Opis	Cena netto (EUR)
MJ-E16VX-S1	osuszacz domowy	715,-









Aspekty techniczne

-  Standard Inverter
-  Power Inverter
-  Zubadan Inverter
-  Hyper Heating
-  Replace Technology
-  Certified Quality







Komfort

-  MEL Cloud
-  Econo Cool
-  Program włączania i wyłączania
-  Program tygodniowy
-  Czujnik 3D i-see
-  Silent
-  i-save
-  Ochrona przed wyziębieniem
-  Możliwość podłączenia pilota przewodowego
-  Tryb nocny

Montaż / serwisowanie

-  Tryb pompy ciepła
-  Regulator zimowy
-  Multi Split
-  Ponowne włączenie po awarii sieci zasilającej
-  Fabryczne wypełnienie czynnikiem chłodniczym R410A
-  Fabryczne wypełnienie czynnikiem chłodniczym R32
-  Kontrola poziomu czynnika chłodniczego
-  Funkcja nadmiarowości
-  Przyłącze świeżego powietrza
-  Możliwość podłączenia do VFR za pomocą LEV

Jakość powietrza

-  Poziomy Swing
-  Pionowy Swing
-  Wide & Long
-  Poczwórny filtr plazmowy/ Poczwórny filtr plazmowy Plus
-  Automatyczne sterowanie wentylatorem
-  Filtr z jonami srebra

Mitsubishi Electric Kontakt

Mitsubishi Electric Europe B.V.

(Sp. z o.o.) Oddział w Polsce
Living Environment Systems
Ul. Łopuszańska 38 C
02-232 Warszawa

Dystrybutor

HTS

cały świat wentylacji

www.hts.com.pl / 22 747 05 44

Nasze systemy klimatyzacji i pompy ciepła wykorzystują fluorowane gazy cieplarniane R410A, R407C, R134a i R32.