

# WENTYLACJA PROFESJONALNA

## CENNIK 2019

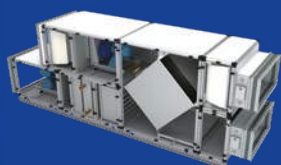

**VENTS**  
Group

Licensed by  **VENTS**

2019

[www.vents-group.pl](http://www.vents-group.pl)



# NOWOŚĆ

Seria: **STYLE**

Seria: **STYLE DUO**



Sprawdź nowe wentylatory i przekonaj się jakie są ciche i skuteczne!

## Więcej w naszej ofercie:



**VENTS**  
Group

**WENTYLACJA  
DOMOWA**

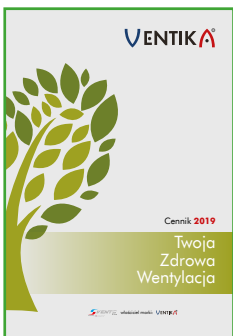

**VENTIKA**

**WENTYLACJA  
DOMOWA**



**airVENTS**

**KOMPAKTOWE/MODUŁOWE  
CENTRALE WENTYLACYJNE**



**BLAUBERG**  
Ventilatoren

**WENTYLACJA  
DECENTRALNA**

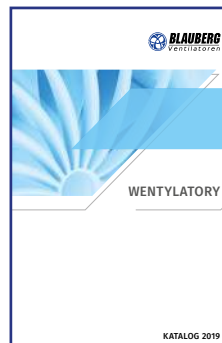

**WENTYLACJA  
DOMOWA**



**CENTRALE  
WENTYLACYJNE**

**WENTYLATORY KANAŁOWE DO SYSTEMÓW OKRĄGLYCH**

Wentylatory kanałowe o przepływie mieszanym TT .....	3
Wentylatory kanałowe o przepływie mieszanym TT PRO .....	3
Wentylatory kanałowe o przepływie mieszanym TT PRO EC .....	3
Zestaw do połączenia szeregowego wentylatorów TT/TT PRO-TTS .....	3
Zestaw do połączenia równoległego wentylatorów TT/TT PRO-TTP .....	3
Wentylatory odśrodkowe VK .....	4
Wentylatory odśrodkowe VK EC .....	4
Wentylatory odśrodkowe VKM .....	4
Wentylatory odśrodkowe VKM EC .....	5
Wentylatory odśrodkowe VKMz .....	5
Wentylatory odśrodkowe VCN .....	5

**WENTYLATORY KANAŁOWE DO SYSTEMÓW PROSTOKĄTNYCH**

Wentylatory odśrodkowe VKP EC .....	6
Wentylatory odśrodkowe VKP .....	6
Wentylatory odśrodkowe VKPI .....	6

**WENTYLATORY W OBUDOWIE IZOLOWANEJ**

Wentylatory w obudowie izolowanej TT SILENT-M .....	6
Wentylatory w obudowie izolowanej VS .....	7
Wentylatory w obudowie izolowanej VS EC .....	7
Akcesoria do wentylatora VS, VS EC VPG .....	7
Akcesoria do wentylatora VS, VS EC VVG .....	7
Akcesoria do wentylatora VS, VS EC KN-VS .....	8
Wentylatory w obudowie izolowanej KSB .....	8
Wentylatory w obudowie izolowanej KSB EC .....	8
Wentylatory w obudowie izolowanej KSK .....	8

**WENTYLATORY OSIOWE**

Wentylatory osiowe OV .....	9
Wentylatory osiowe OVK .....	9
Wentylatory osiowe VKF .....	9
Wentylatory osiowe OV1 .....	10
Wentylatory osiowe OVK1 .....	10
Wentylatory osiowe VKOM .....	10
Wentylatory osiowe VKOMz .....	10
Redukcja do VKOM/VKOMz RM .....	10

**WENTYLATORY DACHOWE**

Wentylatory dachowe z wyrzutem pionowym VKV .....	11
Wentylatory dachowe z wyrzutem poziomym VKH .....	11
Wentylatory dachowe z wyrzutem pionowym VKV EC .....	11
Wentylatory dachowe z wyrzutem poziomym VKH EC .....	11
Akcesoria do wentylatorów dachowych KKV / GKV / FKV .....	12
Podstawa dachowa do wentylatorów VKV/H, VKV/H EC .....	12
Wentylatory dachowe z wyrzutem poziomym VKMK .....	13
Podstawa dachowa do wentylatorów VKMK .....	13

**WENTYLATORY KOMINKOWE**

Wentylatory odśrodkowe KAM .....	13
Kaseta filtracyjna FFK .....	13
Kaseta filtracyjna z zaworem zwrotnym KFK .....	13
Zawór zwrotny GFK .....	13

**EKO-WENTYLACJA: SYSTEMY WENTYLACYJNE DO POJEDYNCZYCH POMIESZCZEŃ**

Centrala wentylacyjna MICRA 60 .....	14
Centrala wentylacyjna MICRA 100 E .....	14
Jednorurowe systemy wentylacji TwinFresh S .....	15
Jednorurowe systemy wentylacji TwinFresh R .....	15
Jednorurowe systemy wentylacji TwinFresh Comfo S .....	15
Jednorurowe systemy wentylacji TwinFresh Comfo R .....	16
Wentylatory odśrodkowe VNV-1 80 KV .....	16
Wentylatory odśrodkowe VN 80 .....	17
Wentylatory odśrodkowe VN-1 80 .....	17

**WENTYLACJA DOMOWA ..... 18-21**

## SPIS TREŚCI

### CENTRALE WENTYLACYJNE

Automatyka do central wentylacyjnych VENTS.....	22
Centrale wentylacyjne z odzyskiem ciepła VUT PB EC .....	24
Centrale wentylacyjne z odzyskiem ciepła VUT VB EC .....	24
Centrale wentylacyjne z odzyskiem ciepła i dwoma nagrzewnicami VUT E2V EC .....	24
Centrale wentylacyjne z odzyskiem ciepła VUT H EC ECO, VUT EH EC ECO.....	24
Centrale wentylacyjne z odzyskiem ciepła VUT/VUE 180 P5B EC .....	24
Centrale wentylacyjne z odzyskiem ciepła VUT 270 V5B EC.....	25
Podwieszane centrale wentylacyjne z odzyskiem ciepła z nagrzewnicą elekt. VUT PE EC/ PW EC poniżej 1000 m <sup>3</sup> /h.....	25
Podwieszane centrale wentylacyjne z odzyskiem ciepła z nagrzewnicą elekt. VUT P EC / PE EC / PW EC powyżej 1000 m <sup>3</sup> /h.....	25
Centrale wentylacyjne z odzyskiem ciepła VUT/VUE H2/V2 mini EC .....	25
Centrale wentylacyjne z odzyskiem ciepła VUT/VUE H/V mini.....	26
Centrale wentylacyjne z odzyskiem ciepła z nagrzewnicą elektryczną VUT R EH EC .....	26
Centrale wentylacyjne z odzyskiem ciepła z nagrzewnicą wodną VUT R WH EC .....	26
Centrale wentylacyjne z odzyskiem ciepła i pompą ciepła VUT R TN H EC .....	26
Centrale wentylacyjne z odzyskiem ciepła pompą ciepła i nagrzewnicą elektryczną VUT R TN EH EC .....	26
Centrale wentylacyjne z odzyskiem ciepła VUT 100 P mini / VUE 100 P mini .....	26
Centrale nawiewne z nagrzewnicą elektryczną VPA .....	27
Centrale nawiewne z nagrzewnicą elektryczną MPA E.....	27
Centrale nawiewne z nagrzewnicą wodną MPA W .....	27
Filtry wymienne do central wentylacyjnych .....	28-29

### AKCESORIA

Płytkowe wymienniki ciepła PR.....	30
Płytkowy wymiennik ciepła z krzyżowym przepływem powietrza PR 150 .....	30
Tłumiki SR.....	30
Kasety filtracyjne FBV, FB.....	31
Kasety filtracyjne FBK.....	31
Filtr kieszeniowy FBK.....	31
Wymienne elementy filtrujące SF/SFV/SFK.....	31-32
Nagrzewnice NKP .....	32
Nagrzewnice elektryczne NK, NKU .....	33-34
Nagrzewnice wodne NKV .....	35
Zawór ZTR .....	35
Siłownik RVAZ .....	35
Zawór R30 .....	35
Siłownik LR24A-SR.....	36
Automatyka hydrauliczna USVK .....	36
Chłodnice wodne OKW/OKW1 .....	36
Chłodnice freonowe OKF.....	37
Łączniki elastyczne VVG.....	37
Łączniki elastyczne VVGF .....	37
Zawory zwrotne KOM .....	38
Przepustnica pod siłownik KRV .....	38
Przepustnica pod siłownik RRV .....	38
Siłownik do przepustnic TF230 .....	38
Żaluzje grawitacyjne GRM.....	38

### AKCESORIA ELEKTRYCZNE

Dotykowy regulator prędkości SRS-1 .....	39
Tyrystorowy regulator prędkości obrotów RS-1-300 .....	39
Dotykowy przełącznik prędkości SP3-1 .....	39
Tyrystorowe regulatory prędkości obrotów RS-1-400, RS-N (V), ARE, ARES, AREB .....	39-40
Transformatorowy regulator prędkości obrotów ARW, ARWS, ARWD, A3RW, A3RWD .....	40-41
Regulator temperaturowy prędkości obrotów TST, RTS-1-400, RTSD-1-400, RT10 .....	41-42
Przełącznik biegów wentylatora dla wentylatorów o silnikach wielobiegowych P2-5,0 N(V), P3-5,0 N(V), P5-5,0 N(V).....	42
Przełącznik prędkości dla wentylatorów 2-biegowych P2-10.....	42
Przełącznik biegów wentylatora do wentylatorów o silnikach wielobiegowych P2-1-300, P3-1-300 .....	42
Regulator prędkości do wentylatorów z silnikami EC R-1/010.....	42
Autotransformatorowy regulator prędkości ARWE .....	42
Regulator elektroniczny AREX .....	43
Autotransformatorowy regulator prędkości A3RWE.....	43
Regulator elektroniczny AREXA .....	43
Jedno- lub dwufazowy regulator ogrzewania elektrycznego PULSER M.....	43
Trójfazowy trykownik regulator ogrzewania elektrycznego z regulacją typu PWM TTC 25, TTC 40.....	43
Kanałowy czujnik temperatury z elementami pomiarowymi NTC TG-K330, TG-K360 .....	43
Czujnik różnicy ciśnień (presostat) DTV 500 .....	44
Czujnik wilgotności HV1/HV2.....	44
Czujnik CO <sub>2</sub> CO2-1/ CO2-2 .....	44
Syfon SG-32 .....	44
SmartVent.....	44

### NASADY KOMINOWE

Nasady kominowe RoVent.....	45
Nasady kominowe MaxVent, MiniVent .....	45

### SYSTEM WENTYLACYJNY VENTSFLEX..... 46-47

# WENTYLATORY DO KANAŁÓW OKRĄGLYCH

## TT

(kat. str. 10)

### Informacje podstawowe:

- silnik na łożyskach kulkowych
- obudowa z tworzywa sztucznego
- regulacja za pomocą regulatorów tyrystorowych lub przełączników biegu wentylatora
- do montażu poziomego lub pionowego

### Cechy charakterystyczne:

- montaż w układzie równoległym lub szeregowym
- dostępne w wersji z opóźnieniem czasowym (T)
- bezpośredni dostęp do silnika



### Dane techniczne, cena katalogowa netto

Typ	Średnica przyłączenia [mm]	Wydajność [m³/h]	Poziom ciśnienia akustycznego [dB(A)/3 m]	Klasa energetyczna	Cena netto [PLN]	Typ	Średnica przyłączenia [mm]	Wydajność [m³/h]	Poziom ciśnienia akustycznego [dB(A)/3 m]	Klasa energetyczna	Cena netto [PLN]
TT 100	100	145 187	27 36	C	229,00	TT 100 T	100	145 187	27 36	C	269,00
TT 125	125	220 280	28 37	B	249,00	TT 125 T	125	220 280	28 37	B	289,00
TT 125 S	125	240 320	31 42	C	279,00	TT 125 ST	125	240 320	31 42	C	329,00
TT 150	150	405 520	33 44	B	349,00	TT 150 T	150	405 520	33 44	B	379,00
TT 160	160	405 520	33 44	B	349,00	TT 160 T	160	405 520	33 44	B	379,00

## TT PRO

(kat. str. 14)

### Informacje podstawowe:

- silnik na łożyskach kulkowych
- obudowa z tworzywa sztucznego
- regulacja za pomocą regulatorów tyrystorowych lub przełączników biegu wentylatora
- do montażu poziomego lub pionowego

### Cechy charakterystyczne:

- montaż w układzie równoległym lub szeregowym
- dostępne w wersji z opóźnieniem czasowym (T)
- bezpośredni dostęp do silnika



### Dane techniczne, cena katalogowa netto

Typ	Średnica przyłączenia [mm]	Wydajność [m³/h]	Poziom ciśnienia akustycznego [dB(A)/3 m]	Klasa energetyczna	Cena netto [PLN]	Typ	Średnica przyłączenia [mm]	Wydajność [m³/h]	Poziom ciśnienia akustycznego [dB(A)/3 m]	Klasa energetyczna	Cena netto [PLN]
TT PRO 100	100	180 245	27 32	C	319,00	TT PRO 100 T	100	180 245	27 32	C	389,00*
TT PRO 125	125	240 350	29 34	B	339,00	TT PRO 125 T	125	240 350	29 34	B	409,00*
TT PRO 150	150	415 565	32 44	B	389,00	TT PRO 150 T	150	415 565	32 44	B	459,00*
TT PRO 160	160	415 565	32 44	B	389,00	TT PRO 160 T	160	415 565	32 44	B	459,00*
TT PRO 200	200	830 1040	39 45	B	489,00	TT PRO 200 T	200	830 1040	39 45	B	559,00*
TT PRO 250	250	1110 1400	44 51	-	859,00	TT PRO 250 T	250	1110 1400	44 51	-	929,00*
TT PRO 315	315	1570 2050	41 52	-	1 099,00	TT PRO 315 T	315	1570 2050	41 52	-	1 169,00*

## TT PRO EC

(kat. str. 18)

### Informacje podstawowe:

- silnik na łożyskach kulkowych
- obudowa z tworzywa sztucznego
- regulacja płynna
- do montażu poziomego lub pionowego

### Cechy charakterystyczne:

- wentylatory EC
- bezpośredni dostęp do silnika



### Dane techniczne, cena katalogowa netto

Typ	Średnica przyłączenia [mm]	Wydajność [m³/h]	Poziom ciśnienia akustycznego [dB(A)/3 m]	Klasa energetyczna	Cena netto [PLN]	Typ	Średnica przyłączenia [mm]	Wydajność [m³/h]	Poziom ciśnienia akustycznego [dB(A)/3 m]	Klasa energetyczna	Cena netto [PLN]
TT PRO 100 EC	100	300	47	B	1 090,00	TT PRO 200 EC	200	1095	49	-	1 390,00
TT PRO 125 EC	125	465	52	B	1 190,00	TT PRO 250 EC	250	1500	53	-	1 690,00
TT PRO 150 EC	150	602	47	B	1 290,00	TT PRO 315 EC	315	1995	55	-	1 990,00
TT PRO 160 EC	160	602	47	B	1 290,00						

## TTS

zestaw do połączenia szeregowego dwóch wentylatorów typu TT/TT PRO

Typ	Typ wentylatora	Cena netto [PLN]
TT S 100 S	TT 100	55,00*
TT S 125 S	TT 125	55,00*
TT S 150 S	TT 150	60,00*
TT S 160 S	TT 160	60,00*
TT S 200 S	TT 200	60,00*
TT S 250 S	TT 250	70,00*
TT S 315 S	TT 315	80,00*

## TTP

zestaw do połączenia równoległego dwóch wentylatorów typu TT/TT PRO

Typ	Typ wentylatora	Cena netto [PLN]
TT P 100 S	TT 100	180,00*
TT P 125 S	TT 125	180,00*
TT P 150 S	TT 150	210,00*
TT P 160 S	TT 160	210,00*
TT P 200 S	TT 200	260,00*
TT P 250 S	TT 250	290,00*
TT P 315 S	TT 315	370,00*

# WENTYLATORY DO KANAŁÓW OKRĄGLYCH

VK

(kat. str. 22)

## Informacje podstawowe:

- silnik na łożyskach kulkowych
- obudowa z tworzywa sztucznego
- regulacja za pomocą regulatorów transformatorowych lub tyrystorowych
- do montażu poziomego lub pionowego

## Cechy charakterystyczne:

- silnik z zewnętrznym wirnikiem
- komplet zawiera uchwyty mocujące
- dostępne w wersji:
  - z silnikiem o obniżonej mocy (Q)
  - z silnikiem o zwiększonej mocy (S)



## Dane techniczne, cena katalogowa netto

Typ	Średnica przyłączenia [mm]	Wydajność [m³/h]	Poziom ciśnienia akustycznego [dB(A)/3 m]	Klasa energetyczna	Cena netto [PLN]
VK 100 Q	100	205	36	C	269,00*
VK 100	100	250	46	C	269,00
VK 125 Q	125	260	36	C	279,00*
VK 125	125	355	40	B	279,00
VK 150	150	460	42	B	319,00

Typ	Średnica przyłączenia [mm]	Wydajność [m³/h]	Poziom ciśnienia akustycznego [dB(A)/3 m]	Klasa energetyczna	Cena netto [PLN]
VK 200	200	780	48	B	399,00
VKS 200	200	930	48	B	489,00
VK 250 Q	250	865	47	B	449,00*
VK 250	250	1080	49	-	499,00

VK EC

(kat. str. 26)

## Informacje podstawowe:

- silnik na łożyskach kulkowych
- obudowa z tworzywa sztucznego
- regulacja płynna
- do montażu poziomego lub pionowego

## Cechy charakterystyczne:

- wentylatory EC
- komplet zawiera uchwyty mocujące



## Dane techniczne, cena katalogowa netto

Typ	Średnica przyłączenia [mm]	Wydajność [m³/h]	Poziom ciśnienia akustycznego [dB(A)/3 m]	Klasa energetyczna	Cena netto [PLN]
VK 100 EC	100	340	40	B	689,00
VK 125 EC	125	420	42	B	699,00
VK 150 EC	150	630	45	B	799,00

Typ	Średnica przyłączenia [mm]	Wydajność [m³/h]	Poziom ciśnienia akustycznego [dB(A)/3 m]	Klasa energetyczna	Cena netto [PLN]
VK 200 EC	200	885	47	B	899,00
VK 250 EC	250	1250	48	-	999,00
VK 315 EC	315	1500	48	-	1 099,00

VKM

(kat. str. 30)

## Informacje podstawowe:

- silnik na łożyskach kulkowych
- obudowa z blachy stalowej malowanej proszkowo
- regulacja za pomocą regulatorów transformatorowych lub tyrystorowych
- do montażu poziomego lub pionowego

## Cechy charakterystyczne:

- silnik z zewnętrznym wirnikiem
- komplet zawiera uchwyty mocujące
- dostępne w wersji:
  - z silnikiem o obniżonej mocy (Q)
  - z ekonomicznym trybem pracy (E)
  - z silnikiem o zwiększonej mocy (S)



## Dane techniczne, cena katalogowa netto

Typ	Średnica przyłączenia [mm]	Wydajność [m³/h]	Poziom ciśnienia akustycznego [dB(A)/3 m]	Klasa energetyczna	Cena netto [PLN]
VKM 100 E	100	180	32	C	359,00*
VKM 100 Q	100	210	36	C	359,00*
VKM 100	100	270	47	C	359,00
VKM 125 Q	125	255	36	C	369,00*
VKM 125 E	125	240	32	B	369,00*
VKM 125	125	355	47	C	369,00
VKM 150 Q	150	470	46	B	399,00*
VKMS 150	150	645	50	B	499,00*
VKM 150	150	555	47	B	399,00
VKM 160 Q	160	470	46	B	399,00*
VKM 160	160	555	47	B	399,00

Typ	Średnica przyłączenia [mm]	Wydajność [m³/h]	Poziom ciśnienia akustycznego [dB(A)/3 m]	Klasa energetyczna	Cena netto [PLN]
VKMS 160	160	645	50	B	499,00
VKM 200	200	950	48	B	519,00
VKM 200 E	200	780	39	B	519,00*
VKMS 200	200	1100	51	-	599,00
VKM 250 Q	250	1190	52	-	579,00*
VKM 250 E	250	900	44	B	579,00*
VKM 250	250	1310	52	-	579,00
VKM 315	315	1400	52	-	649,00
VKMS 315	315	1880	54	-	799,00
VKM 355 Q	355	2210	58	-	1 490,00
VKM 450	450	5260	65	-	4590,00

\*towar dostępny na indywidualne zamówienie

### Informacje podstawowe:

- silnik na łożyskach kulkowych
- obudowa z blachy stalowej malowanej proszkowo
- regulacja płynna
- do montażu poziomego lub pionowego

### Cechy charakterystyczne:

- wentylatory EC
- komplet zawiera uchwyty mocujące
- dostępne w wersji:
  - z silnikiem o obniżonej mocy (Q)
  - z silnikiem o zwiększonej mocy (S)



### Dane techniczne, cena katalogowa netto

Typ	Średnica przyłączenia [mm]	Wydajność [m³/h]	Poziom ciśnienia akustycznego [dB(A)/3 m]	Klasa energetyczna	Cena netto [PLN]	Typ	Średnica przyłączenia [mm]	Wydajność [m³/h]	Poziom ciśnienia akustycznego [dB(A)/3 m]	Klasa energetyczna	Cena netto [PLN]
VKM 100 EC	100	345	44	B	849,00	VKMS 200 EC	200	1010	48	B	1 099,00
VKM 125 EC	125	480	45	B	899,00	VKM 250 EC Q	250	985	44	B	1 149,00*
VKM 150 EC	150	620	47	B	949,00	VKM 250 EC	250	1230	46	-	1 149,00
VKM 160 EC	160	685	47	B	949,00	VKM 315 EC	315	1370	48	-	1 495,00
VKM 200 EC	200	845	47	B	999,00	VKMS 315 EC	315	2100	51	-	1 799,00

## VKMz

### Informacje podstawowe:

- silnik na łożyskach kulkowych
- obudowa ze stali ocynkowanej
- regulacja za pomocą regulatorów transformatorowych lub tyrystorowych
- do montażu poziomego lub pionowego

### Cechy charakterystyczne:

- silnik z zewnętrznym wirnikiem
- komplet zawiera uchwyty mocujące
- dostępne w wersji:
  - z silnikiem o obniżonej mocy (Q)



### Dane techniczne, cena katalogowa netto

Typ	Średnica przyłączenia [mm]	Wydajność [m³/h]	Poziom ciśnienia akustycznego [dB(A)/3 m]	Klasa energetyczna	Cena netto [PLN]	Typ	Średnica przyłączenia [mm]	Wydajność [m³/h]	Poziom ciśnienia akustycznego [dB(A)/3 m]	Klasa energetyczna	Cena netto [PLN]
VKMz 100 Q	100	195	35	C	319,00*	VKMz 200 Q	200	840	48	B	469,00*
VKMz 100	100	250	46	C	319,00	VKMz 200	200	1000	50	B	469,00
VKMz 125 Q	125	230	35	C	329,00*	VKMz 250 Q	250	980	51	B	519,00*
VKMz 125	125	330	46	C	329,00	VKMz 250	250	1070	52	B	519,00
VKMz 150	150	455	46	B	369,00	VKMz 315 Q	315	1330	52	-	599,00*
VKMz 160	160	455	46	B	369,00	VKMz 315	315	1540	53	-	599,00

## VCN

### Informacje podstawowe:

- silnik na łożyskach kulkowych
- obudowa z blachy stalowej malowanej proszkowo
- regulacja za pomocą regulatorów transformatorowych lub tyrystorowych
- do montażu poziomego lub pionowego

### Cechy charakterystyczne:

- komplet zawiera uchwyty mocujące
- możliwość montażu zewnętrznego



### Dane techniczne, cena katalogowa netto

Typ	Średnica przyłączenia [mm]	Wydajność [m³/h]	Poziom ciśnienia akustycznego [dB(A)/3 m]	Klasa energetyczna	Cena netto [PLN]	Typ	Średnica przyłączenia [mm]	Wydajność [m³/h]	Poziom ciśnienia akustycznego [dB(A)/3 m]	Klasa energetyczna	Cena netto [PLN]
VCN 100	100	325	54	C	489,00*	VCN 160	160	650	60	B	619,00*
VCN 125	125	390	54	B	499,00*	VCN 200	200	700	62	B	649,00*
VCN 150	150	630	58	B	599,00*						

\*towar dostępny na indywidualne zamówienie

## VKP EC

(kat. str. 52)

### Informacje podstawowe:

- silnik na łożyskach kulkowych
- obudowa ze stali ocynkowanej
- płynna regulacja
- do montażu poziomego lub pionowego

### Cechy charakterystyczne:

- wentylatory EC
- silnik z zewnętrznym wirnikiem



\*\*\*Klasa energetyczna: B

### Dane techniczne, cena katalogowa netto

Typ	Wymiary przyłączenia [mm]		Wydajność [m³/h]	Poziom ciśnienia akustycznego [dB(A)/3 m]	Moc [W]	Cena netto [PLN]	Typ	Wymiary przyłączenia [mm]		Wydajność [m³/h]	Poziom ciśnienia akustycznego [dB(A)/3 m]	Moc [W]	Cena netto [PLN]
	szer.	wys.						szer.	wys.				
VKP 300x150 M1 EC***	300	150	565	44	97	1 095,00*	VKP 600x350 M1 EC	600	350	2815	49	361	3 995,00*
VKP 300x150 L1 EC***	300	150	665	46	101	1 295,00*	VKP 600x350 L3 EC	600	350	4290	55	1308	4 995,00*
VKP 400x200 M1 EC***	400	200	810	43	91	1 495,00*	VKP 700x400 M1 EC	700	400	5710	53	795	6 995,00*
VKP 400x200 L1 EC	400	200	1190	47	192	1 695,00*	VKP 700x400 L3 EC	700	400	6810	57	2748	7 495,00*
VKP 500x250 M1 EC	500	250	1590	45	252	1 695,00*	VKP 800x500 M3 EC	800	500	8395	60	2025	7 795,00*
VKP 500x250 L1 EC	500	250	2870	51	444	2 195,00*	VKP 800x500 L3 EC	800	500	8535	63	2925	7 995,00*
VKP 500x300 L1 EC	500	300	3230	51	445	2 295,00*	VKP 900x500 L3 EC	900	500	11190	66	3429	7 995,00*
VKP 600x300 M1 EC	600	300	2545	48	326	2 695,00*	VKP 1000x500 L3 EC	1000	500	11190	66	3429	8 495,00*

## VKP

(kat. str. 62)

### Informacje podstawowe:

- silnik na łożyskach kulkowych
- obudowa ze stali ocynkowanej
- regulacja za pomocą regulatorów transformatorowych lub tyrystorowych
- do montażu poziomego lub pionowego

### Cechy charakterystyczne:

- silnik z zewnętrznym wirnikiem
- jedno lub trójfazowe



### Dane techniczne, cena katalogowa netto

Typ	Wymiary przyłączenia [mm]		Wydajność [m³/h]	Poziom ciśnienia akustycznego [dB(A)/3 m]	Moc [W]	Cena netto [PLN]	Typ	Wymiary przyłączenia [mm]		Wydajność [m³/h]	Poziom ciśnienia akustycznego [dB(A)/3 m]	Moc [W]	Cena netto [PLN]
	szer.	wys.						szer.	wys.				
VKP 2E 400x200	400	200	930	59	138	749,00	VKP 4E 600x300	600	300	2470	55	220	1 899,00
VKP 2E 500x250	500	250	1720	61	305	999,00	VKP 4D 600x300	600	300	2530	53	230	1 999,00*
VKP 4E 500x300	500	300	1700	53	140	1 449,00	VKP 4E 600x350	600	350	2950	67	470	2 799,00
VKP 4D 500x300	500	300	1380	53	136	1 649,00*	VKP 4D 600x350	600	350	2970	64	510	2 999,00*

## VKPI

(kat. str. 62)

### Informacje podstawowe:

- silnik na łożyskach kulkowych
- obudowa ze stali ocynkowanej
- regulacja za pomocą regulatorów transformatorowych lub tyrystorowych
- do montażu poziomego lub pionowego

### Cechy charakterystyczne:

- silnik z zewnętrznym wirnikiem
- izolowana obudowa
- możliwość montażu zewnętrznego
- jedno- lub trójfazowe



### Dane techniczne, cena katalogowa netto

Typ	Wymiary przyłączenia [mm]		Wydajność [m³/h]	Poziom ciśnienia akustycznego [dB(A)/3 m]	Moc [W]	Cena netto [PLN]	Typ	Wymiary przyłączenia [mm]		Wydajność [m³/h]	Poziom ciśnienia akustycznego [dB(A)/3 m]	Moc [W]	Cena netto [PLN]
	szer.	wys.						szer.	wys.				
VKPI 2E 400x200	400	200	930	51	138	990,00*	VKPI 4E 600x300	600	300	2470	47	220	2 390,00*
VKPI 2E 500x250	500	250	1720	53	305	1 390,00*	VKPI 4D 600x300	600	300	2530	46	230	2 490,00*
VKPI 4E 500x300	500	300	1700	45	140	1 890,00*	VKPI 4E 600x350	600	350	2950	59	470	3 390,00*
VKPI 4D 500x300	500	300	1380	45	136	2 090,00*	VKPI 4D 600x350	600	350	2970/2660**	55	510/380**	3 390,00*

## TT SILENT-M

(kat. str. 78)

### Informacje podstawowe:

- silnik na łożyskach kulkowych
- obudowa zewnętrzna ze stali malowanej proszkowo
- regulacja za pomocą przełączników biegu wentylatora
- do montażu poziomego lub pionowego

### Cechy charakterystyczne:

- izolowana obudowa
- bezpośredni dostęp do silnika
- montaż w układzie równoległym lub szeregowym



### Dane techniczne, cena katalogowa netto

Typ	Średnica przyłączenia [mm]	Wydajność [m³/h]	Poziom ciśnienia akustycznego [dB(A)/3 m]	Klasa energetyczna	Cena netto [PLN]	Typ	Średnica przyłączenia [mm]	Wydajność [m³/h]	Poziom ciśnienia akustycznego [dB(A)/3 m]	Klasa energetyczna	Cena netto [PLN]
TT Silent M-100	100	170 240	24 29	D	479,00	TT Silent M-200	200	810 1020	31 36	C	799,00
TT Silent M-125	125	230 340	23 28	D	499,00	TT Silent M-250	250	1050 1330	34 38	-	1 590,00
TT Silent M-150	150	405 555	26 33	C	599,00	TT Silent M-315	315	1530 1950	36 40	-	1 990,00
TT Silent M-160	160	405 555	26 33	C	599,00						

\*towar dostępny na indywidualne zamówienie



# WENTYLATORY W OBUDOWIE IZOLOWANEJ

VS

(kat. str. 82)

## Informacje podstawowe:

- silnik na łożyskach kulkowych
- obudowa ze stali ocynkowanej
- regulacja za pomocą regulatorów transformatorowych lub tyrystorowych
- do montażu poziomego
- do wentylatora VS, VS EC należy zakupić jeden produkt z dostępnych wersji wyposażenia: VPG, VVG lub KN-VS

## Cechy charakterystyczne:

- silnik z zewnętrznym wirnikiem
- izolowana obudowa
- zdejmowalne panele boczne
- jedno- lub trójfazowe



## Dane techniczne, cena katalogowa netto

Typ	Średnica przyłączenia [mm]	Wydajność [m³/h]**	Poziom ciśnienia akustycznego [dB(A)/3 m]	Moc [W]	Cena netto [PLN]	Typ	Średnica przyłączenia [mm]	Wydajność [m³/h]**	Poziom ciśnienia akustycznego [dB(A)/3 m]	Moc [W]	Cena netto [PLN]
VS 355-4E	355	2890 2650	54	245	2 990,00*	VS 450-4E	450	5630 4930	53	680	4 190,00*
VS 355-4D	355	2660 2380	53	230	2 990,00*	VS 450-4D	450	5700 5080	54	740	4 190,00*
VS 400-4E	400	3750 3535	51	480	3 690,00*	VS 560-6D	560	7970 7330	49	780	6 190,00*
VS 400-4D	400	3950/3340*** 3740/3110	51/47***	515/385***	3 690,00*	VS 710-6D	710	15830 14880	59	2000	9 990,00*

VS EC

(kat. str. 86)

## Informacje podstawowe:

- silnik na łożyskach kulkowych
- obudowa ze stali ocynkowanej
- płynna regulacja
- do montażu poziomego
- do wentylatora VS, VS EC należy zakupić jeden produkt z dostępnych wersji wyposażenia: VPG, VVG lub KN-VS

## Cechy charakterystyczne:

- wentylatory EC
- izolowana obudowa
- zdejmowalne panele boczne



## Dane techniczne, cena katalogowa netto

Typ	Średnica przyłączenia [mm]	Wydajność [m³/h]	Poziom ciśnienia akustycznego [dB(A)/3 m]	Moc [W]	Cena netto [PLN]	Typ	Średnica przyłączenia [mm]	Wydajność [m³/h]	Poziom ciśnienia akustycznego [dB(A)/3 m]	Moc [W]	Cena netto [PLN]
VS 315 EC	315	2370/2252**	35	150	3 990,00*	VS 500 EC	500	10450/9928**	45	1320	7 490,00*
VS 355 EC	355	3830/3639**	44	250	4 790,00*	VS 560 EC	560	13600/12920**	50	2360	9 990,00*
VS 400 EC	400	5660/5377**	39	500	5 990,00*	VS 630 EC	630	16740/15903**	50	2750	10 990,00*
VS 450 EC	450	6800/6460**	50	750	6 490,00*						

# AKCESORIA DO WENTYLATORÓW VS/VS EC

VPG

(kat. str. 83,87)

Do wentylatora VS, VS EC należy zakupić jeden produkt z dostępnych wersji wyposażenia: VPG, VVG lub KN-VS

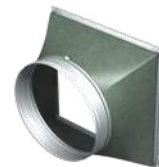

## Dane techniczne, cena katalogowa netto

Typ	Nazwa	Dedykowany do wentylatora	Cena netto [PLN]	Typ	Nazwa	Dedykowany do wentylatora	Cena netto [PLN]
VPG 500/315	Elastyczny króciec antywibracyjny	VS 315 EC	249,00*	VPG 670/500	Elastyczny króciec antywibracyjny	VS 500 EC	329,00*
VPG 500/355		VS 355-4E/4D, VS 355 EC	279,00*	VPG 800/560		VS 560-6D, VS 560 EC	369,00*
VPG 670/400		VS 400-4E/4D, VS 400 EC	299,00*	VPG 800/630		VS 630 EC	389,00*
VPG 670/450		VS 450-4E/4D, VS 450 EC	319,00*	VPG 1000/710		VS 710-6D	449,00*

VVG

(kat. str. 83,87)

Do wentylatora VS, VS EC należy zakupić jeden produkt z dostępnych wersji wyposażenia: VPG, VVG lub KN-VS



## Dane techniczne, cena katalogowa netto

Typ	Nazwa	Dedykowany do wentylatora	Cena netto [PLN]	Typ	Nazwa	Dedykowany do wentylatora	Cena netto [PLN]
VVG 500/500	Okrągły elastyczny króciec antywibracyjny	VS 355-4E/4D, VS 315 EC, VS 355 EC	229,00*	VVG 800/800	Okrągły elastyczny króciec antywibracyjny	VS 560-6D, VS 560 EC, VS 630 EC	349,00*
VVG 670/670		VS 400-4E/4D, VS 400 EC, VS 450-4E/4D, VS 450 EC, VS 500 EC	299,00*	VVG 1000/1000		VS 710-6D	449,00*

\*towar dostępny na indywidualne zamówienie  
\*\*wydajność przy przepływie powietrza prostopadle/równolegle  
\*\*\*podłączenie trójkąt- Δ/ gwiazda- Y

# WENTYLATORY W OBUDOWIE IZOLOWANEJ / WENTYLATORY ODŚRODKOWE

## KN-VS

(kat. str. 83, 87)

Do wentylatora VS, VS EC należy zakupić jeden produkt z dostępnych wersji wyposażenia: VPG, VVG lub KN-VS



### Dane techniczne, cena katalogowa netto

Typ	Nazwa	Dedykowany do wentylatora	Cena netto [PLN]	Typ	Nazwa	Dedykowany do wentylatora	Cena netto [PLN]
KN-VS 315-355	Okap zewnętrzny	VS 355-4E/4D, VS 315 EC, VS 355 EC	229,00*	KN-VS 560-630	Okap zewnętrzny	VS 560-6D, VS 560 EC, VS 630 EC	449,00*
KN-VS 400-500		VS 400-4E/4D, VS 400 EC, VS 450-4E/4D, VS 450 EC, VS 500 EC	289,00*	KN-VS 710		VS 710-6D	619,00*

## KSB

(kat. str. 100)

### Informacje podstawowe:

- silnik na łożyskach kulkowych
- obudowa ze stali ocynkowanej
- regulacja za pomocą regulatorów transformatorowych lub tyrystorowych
- do montażu poziomego i pionowego

### Cechy charakterystyczne:

- silnik z zewnętrznym wirnikiem
- izolowana obudowa
- króćce z gumową uszczelką
- dostępne w wersji: z silnikiem o zwiększonej mocy (S)



### Dane techniczne, cena katalogowa netto

Typ	Średnica przyłączenia [mm]	Wydajność [m³/h]	Poziom ciśnienia akustycznego [dB(A)/3 m]	Klasa energetyczna	Cena netto [PLN]	Typ	Średnica przyłączenia [mm]	Wydajność [m³/h]	Poziom ciśnienia akustycznego [dB(A)/3 m]	Klasa energetyczna	Cena netto [PLN]
KSB 100	100	240	33	C	689,00	KSB 160	160	420	36	C	789,00
KSB 125	125	330	35	C	699,00	KSB 200	200	730	38	B	999,00
KSB 150	150	420	36	C	789,00	KSB 200S	200	950	41	B	1089,00

## KSB EC

**NOWOŚĆ** (kat. str. 96)

### Informacje podstawowe:

- silnik na łożyskach kulkowych
- obudowa ze stali ocynkowanej
- płynna regulacja
- do montażu poziomego i pionowego

### Cechy charakterystyczne:

- wentylatory EC
- izolowana obudowa
- króćce z gumową uszczelką



### Dane techniczne, cena katalogowa netto

Typ	Średnica przyłączenia [mm]	Wydajność [m³/h]	Poziom ciśnienia akustycznego [dB(A)/3 m]	Klasa energetyczna	Cena netto [PLN]	Typ	Średnica przyłączenia [mm]	Wydajność [m³/h]	Poziom ciśnienia akustycznego [dB(A)/3 m]	Klasa energetyczna	Cena netto [PLN]
KSB 100 EC	100	280	32	C	1 240,00	KSB 200 EC	200	640	37	B	1 690,00
KSB 125 EC	125	360	34	B	1 290,00	KSB 250 EC	250	1220	40	-	1 890,00
KSB 150 EC	150	450	35	C	1 390,00	KSB 315 EC	315	1310	42	-	2 190,00
KSB 160 EC	160	450	35	C	1 390,00						

## KSK

(kat. str. 90)

### Informacje podstawowe:

- silnik na łożyskach kulkowych
- obudowa stalowa
- regulacja za pomocą regulatorów transformatorowych

### Cechy charakterystyczne:

- izolowana obudowa
- temperatura pracy do 120 °C
- króćce z gumową uszczelką
- jedno- lub trójfazowe
- bezpośredni dostęp do silnika



### Dane techniczne, cena katalogowa netto

Typ	Średnica przyłączenia [mm]	Wydajność [m³/h]	Poziom ciśnienia akustycznego [dB(A)/3 m]	Moc [W]	Cena netto [PLN]	Typ	Średnica przyłączenia [mm]	Wydajność [m³/h]	Poziom ciśnienia akustycznego [dB(A)/3 m]	Moc [W]	Cena netto [PLN]
KSK 150-4E	150	700	41	180	1 980,00	KSK 315-2D	315	4710	52	1225	5 190,00*
KSK 150-4D	150	730	41	180	1 980,00*	KSK 355-2E	355	6570	54	2621	5 790,00
KSK 160-4E	160	700	41	180	1 980,00	KSK 355-2D	355	6185	54	3145	5 790,00*
KSK 160-4D	160	730	41	180	1 980,00*	KSK 400-4E	400	5392	54	1048	8 390,00
KSK 200-4E	200	1600	45	550	2 490,00	KSK 400-4D	400	5098	53	785	8 390,00*
KSK 200-4D	200	1650	45	750	2 490,00	KSK 450-4E	450	8138	57	1570	9 390,00
KSK 250-4D	250	3500	51	1500	3 290,00	KSK 450-4D	450	7840	56	1370	9 390,00*
KSK 315-2E	315	4695	53	1531	5 190,00						

\*towar dostępny na indywidualne zamówienie

### Informacje podstawowe:

- silnik na łożyskach kulkowych
- obudowa z blachy stalowej z powłoką polimerową
- regulacja za pomocą regulatorów transformatorowych lub tyrystorowych

### Cechy charakterystyczne:

- silnik z zewnętrznym wirnikiem
- jedno- lub trójfazowe



### Dane techniczne, cena katalogowa netto

Typ	Wydajność [m³/h]	Poziom ciśnienia akustycznego [dB(A)/3 m]	Moc [W]	Cena netto [PLN]	Typ	Wydajność [m³/h]	Poziom ciśnienia akustycznego [dB(A)/3 m]	Moc [W]	Cena netto [PLN]
OV 2E 200	860	48	55	349,00	OV 6E 630	10900	59	540	1 090,00
OV 2E 250	1050	50	80	379,00	OV 2D 250	1060	51	80	399,00*
OV 4E 250	800	38	50	379,00	OV 4D 250	850	38	60	399,00*
OV 2E 300	2230	53	145	389,00	OV 2D 300	2310	52	145	429,00*
OV 4E 300	1340	44	75	389,00	OV 4D 300	1310	45	75	429,00*
OV 4E 350	2500	46	140	449,00	OV 4D 350	2520	62	140	479,00*
OV 4E 400	3580	53	180	479,00	OV 4D 400	3740	54	180	499,00*
OV 4E 450	4680	56	250	599,00	OV 4D 450	5280	56	250	629,00*
OV 4E 500	7060	58	420	699,00	OV 4D 500	6570	60	450	749,00*
OV 4E 550	8800	52	550	849,00	OV 4D 550	9700	64	750	990,00*
OV 4E 630	11900	67	750	1 090,00	OV 4D 630	12200	69	800	1 190,00*

## OVK

### Informacje podstawowe:

- silnik na łożyskach kulkowych
- obudowa z blachy stalowej z powłoką polimerową
- regulacja za pomocą regulatorów transformatorowych lub tyrystorowych

### Cechy charakterystyczne:

- silnik z zewnętrznym wirnikiem
- jedno- lub trójfazowe



### Dane techniczne, cena katalogowa netto

Typ	Wydajność W[m³/h]	Poziom ciśnienia akustycznego [dB(A)/3 m]	Moc [W]	Cena netto [PLN]	Typ	Wydajność W[m³/h]	Poziom ciśnienia akustycznego [dB(A)/3 m]	Moc [W]	Cena netto [PLN]
OVK 2E 200	860	48	55	349,00*	OVK 6E 630	10900	59	540	1 090,00*
OVK 2E 250	1050	50	80	379,00*	OVK 2D 250	1060	51	80	399,00*
OVK 4E 250	800	38	50	379,00*	OVK 4D 250	850	38	60	399,00*
OVK 2E 300	2230	53	145	389,00*	OVK 2D 300	2310	52	145	429,00*
OVK 4E 300	1340	44	75	389,00*	OVK 4D 300	1310	45	75	429,00*
OVK 4E 350	2500	46	140	449,00*	OVK 4D 350	2520	62	140	479,00*
OVK 4E 400	3580	53	180	479,00*	OVK 4D 400	3740	54	180	499,00*
OVK 4E 450	4680	56	250	549,00*	OVK 4D 450	5280	56	250	629,00*
OVK 4E 500	7060	58	420	699,00*	OVK 4D 500	6570	60	450	749,00*
OVK 4E 550	8800	52	550	849,00*	OVK 4D 550	9700	64	750	999,00*
OVK 4E 630	11900	67	750	1 090,00*	OVK 4D 630	12200	69	800	1 190,00*

## VKF

### Informacje podstawowe:

- silnik na łożyskach kulkowych
- obudowa z blachy stalowej z powłoką polimerową
- regulacja za pomocą regulatorów transformatorowych lub tyrystorowych

### Cechy charakterystyczne:

- do montażu w ciągach wentylacyjnych
- silnik z zewnętrznym wirnikiem
- jedno- lub trójfazowe



### Dane techniczne, cena katalogowa netto

Typ	Wydajność [m³/h]	Poziom ciśnienia akustycznego [dB(A)/3 m]	Moc [W]	Cena netto [PLN]	Typ	Wydajność [m³/h]	Poziom ciśnienia akustycznego [dB(A)/3 m]	Moc [W]	Cena netto [PLN]
VKF 2E 200	860	48	55	389,00*	VKF 4E 550	8800	52	550	1 249,00*
VKF 2E 250	1050	52	80	489,00*	VKF 4E 630	11900	67	750	1 499,00*
VKF 4E 250	800	38	50	489,00*	VKF 2D 250	1060	51	80	489,00*
VKF 2E 300	2230	53	145	549,00*	VKF 4D 250	850	38	60	489,00*
VKF 4E 300	1340	44	75	549,00*	VKF 2D 300	2310	52	145	549,00*
VKF 4E 350	2500	46	140	689,00*	VKF 4D 300	1310	45	75	549,00*
VKF 4E 400	3580	53	180	759,00*	VKF 4D 350	2520	62	140	689,00*
VKF 4E 450	4680	56	250	849,00*	VKF 4D 400	3740	54	180	759,00*
VKF 4E 500	7060	58	420	1 089,00*	VKF 4D 450	5280	56	250	849,00*

\*towar dostępny na indywidualne zamówienie

## WENTYLATORY OSIOWE

## OV1

(kat. str. 112)

## Informacje podstawowe:

- obudowa z blachy stalowej z powłoką polimerową
- regulacja za pomocą regulatorów transformatorowych lub tyrystorowych

## Cechy charakterystyczne:

- silnik z zewnętrznym wirnikiem



## Dane techniczne, cena katalogowa netto

Typ	Wydajność [m³/h]	Poziom ciśnienia akustycznego [dB(A)/3 m]	Moc [W]	Cena netto [PLN]	Typ	Wydajność [m³/h]	Poziom ciśnienia akustycznego [dB(A)/3 m]	Moc [W]	Cena netto [PLN]
OV1 150	200	33	36	159,00	OV1 250	1070	37	68	229,00
OV1 200	405	32	43	169,00	OV1 315	1700	40	110	319,00

## OVK1

(kat. str. 112)

## Informacje podstawowe:

- obudowa z blachy stalowej z powłoką polimerową
- regulacja za pomocą regulatorów transformatorowych lub tyrystorowych

## Cechy charakterystyczne:

- silnik z zewnętrznym wirnikiem



## Dane techniczne, cena katalogowa netto

Typ	Wydajność [m³/h]	Poziom ciśnienia akustycznego [dB(A)/3 m]	Moc [W]	Cena netto [PLN]	Typ	Wydajność [m³/h]	Poziom ciśnienia akustycznego [dB(A)/3 m]	Moc [W]	Cena netto [PLN]
OVK1 150	200	33	36	185,00*	OVK1 250	1070	48	68	255,00*
OVK1 200	405	32	43	195,00*	OVK1 315	1700	54	110	350,00*

## VKOM

(kat. str. 112)

## Informacje podstawowe:

- obudowa z blachy stalowej z powłoką polimerową
- regulacja za pomocą regulatorów transformatorowych lub tyrystorowych
- do montażu poziomego lub pionowego

## Cechy charakterystyczne:

- może być montowany bezpośrednio na ścianie
- komplet zawiera uchwyty mocujące



## Dane techniczne, cena katalogowa netto

Typ	Wydajność [m³/h]	Poziom ciśnienia akustycznego [dB(A)/3 m]	Moc [W]	Cena netto [PLN]	Typ	Wydajność [m³/h]	Poziom ciśnienia akustycznego [dB(A)/3 m]	Moc [W]	Cena netto [PLN]
VKOM 150	200	33	36	159,00	VKOM 250	1070	48	68	219,00
VKOM 200	405	32	43	169,00	VKOM 315	1700	54	110	279,00

## VKOMz

(kat. str. 112)

## Informacje podstawowe:

- obudowa ze stali ocynkowanej
- regulacja za pomocą regulatorów transformatorowych lub tyrystorowych
- do montażu poziomego lub pionowego

## Cechy charakterystyczne:

- może być montowany bezpośrednio na ścianie
- komplet zawiera uchwyty mocujące



## Dane techniczne, cena katalogowa netto

Typ	Wydajność [m³/h]	Poziom ciśnienia akustycznego [dB(A)/3 m]	Moc [W]	Cena netto [PLN]	Typ	Wydajność [m³/h]	Poziom ciśnienia akustycznego [dB(A)/3 m]	Moc [W]	Cena netto [PLN]
VKOMz 150	200	33	36	119,00	VKOMz 250	1070	48	68	179,00
VKOMz 200	405	32	43	129,00	VKOMz 315	1700	54	110	199,00

## RM

(kat. str. 114)

Redukcja do serii wentylatorów VKOM/VKOMz

## Dane techniczne, cena katalogowa netto

Typ	ØD [mm]	ØD1 [mm]	Cena netto [PLN]	Typ	ØD [mm]	ØD1 [mm]	Cena netto [PLN]	Typ	ØD [mm]	ØD1 [mm]	Cena netto [PLN]
RM 148/158	148	158	39,00*	RM 198/204	198	204	49,00*	RM 248/258	248	258	59,00*

\*towar dostępny na indywidualne zamówienie

### Informacje podstawowe:

- silnik na łożyskach kulkowych
- obudowa z blachy stalowej z powłoką polimerową
- regulacja za pomocą regulatorów transformatorowych lub tyrystorowych

### Cechy charakterystyczne:

- silnik z zewnętrznym wirnikiem
- pionowy wyrzut powietrza
- jedno- lub trójfazowe



\*\*Klasa Energetyczna: B

### Dane techniczne, cena katalogowa netto

Typ	Wydajność [m³/h]	Poziom ciśnienia akustycznego [dB(A)/3 m]	Moc [W]	Cena netto [PLN]	Typ	Wydajność [m³/h]	Poziom ciśnienia akustycznego [dB(A)/3 m]	Moc [W]	Cena netto [PLN]
VKV 2E 220**	700	49	85	739,00	VKV 4D 355	2350	53	170	2 099,00*
VKV 2E 225**	900	49	135	869,00	VKV 4E 400	3400	52	480	2 399,00
VKV 4D 310	1950	53	110	1 599,00*	VKV 4D 450	4300	53	470	3 299,00*
VKV 4E 310	1820	45	120	1 199,00	VKV 6E 500	4700	47	385	3 999,00
VKV 4E 355	2800	46	245	1 899,00					

### Informacje podstawowe:

- silnik na łożyskach kulkowych
- obudowa z blachy stalowej z powłoką polimerową
- regulacja za pomocą regulatorów transformatorowych lub tyrystorowych

### Cechy charakterystyczne:

- silnik z zewnętrznym wirnikiem
- poziomy wyrzut powietrza
- jedno- lub trójfazowe



\*\*Klasa Energetyczna: B

### Dane techniczne, cena katalogowa netto

Typ	Wydajność [m³/h]	Poziom ciśnienia akustycznego [dB(A)/3 m]	Moc [W]	Cena netto [PLN]	Typ	Wydajność [m³/h]	Poziom ciśnienia akustycznego [dB(A)/3 m]	Moc [W]	Cena netto [PLN]
VKH 2E 220**	700	49	85	639,00	VKH 4D 355	2350	53	170	1 999,00*
VKH 2E 225**	900	49	135	769,00	VKH 4E 400	3400	52	480	2 299,00
VKH 4D 310	1950	53	110	1 499,00*	VKH 4D 450	4300	53	470	3 199,00*
VKH 4E 310	1820	45	120	1 099,00	VKH 6E 500	4700	47	385	3 899,00
VKH 4E 355	2800	46	245	1 799,00					

### Informacje podstawowe:

- silnik na łożyskach kulkowych
- obudowa z blachy stalowej z powłoką polimerową
- płynna regulacja

### Cechy charakterystyczne:

- wentylator EC
- pionowy wyrzut powietrza



### Dane techniczne, cena katalogowa netto

Typ	Wydajność [m³/h]	Poziom ciśnienia akustycznego [dB(A)/3 m]	Moc [W]	Cena netto [PLN]	Typ	Wydajność [m³/h]	Poziom ciśnienia akustycznego [dB(A)/3 m]	Moc [W]	Cena netto [PLN]
VKV 250 EC	1750	47	485	1 990,00*	VKV 400 EC	5360	53	770	4 990,00*
VKV 280 EC	2650	47	455	2 490,00*	VKV 450 EC	6700	55	1010	6 990,00*
VKV 310 EC	3220	48	480	3 490,00*	VKV 500 EC	10500	63	2700	8 490,00*
VKV 355 EC	4500	51	940	3 990,00*	VKV 560 EC	11400	65	2300	9 490,00*

### Informacje podstawowe:

- silnik na łożyskach kulkowych
- obudowa z blachy stalowej z powłoką polimerową
- płynna regulacja

### Cechy charakterystyczne:

- wentylator EC
- poziomy wyrzut powietrza



### Dane techniczne, cena katalogowa netto

Typ	Wydajność [m³/h]	Poziom ciśnienia akustycznego [dB(A)/3 m]	Moc [W]	Cena netto [PLN]	Typ	Wydajność [m³/h]	Poziom ciśnienia akustycznego [dB(A)/3 m]	Moc [W]	Cena netto [PLN]
VKH 250 EC	1750	47	485	1 990,00*	VKH 400 EC	5360	53	770	4 990,00*
VKH 280 EC	2650	47	455	2 490,00*	VKH 450 EC	6700	55	1010	6 990,00*
VKH 310 EC	3220	48	480	3 490,00*	VKH 500 EC	10500	63	2700	8 490,00*
VKH 355 EC	4500	51	940	3 990,00*	VKH 560 EC	11400	65	2300	9 490,00*

## AKCESORIA DO WENTYLATORÓW DACHOWYCH VKV/H, VKV/H EC

## KKV (ZAWÓR ZWROTNY)

(kat. str. 132)

Typ	Wymiary [mm]					Waga [kg]	Cena netto [PLN]
	ØD	ØD1	ØD2	Ød	H		
KKV 220-225	183	213	235	7	115	1,0	<b>146,00</b>
KKV 250-315	256	285	306	7	156	1,7	<b>193,00</b>
KKV 355-500	402	438	464	9	220	3,5	<b>339,00</b>
KKV 560	569	605	642	11,5	300	7,3	<b>429,00*</b>

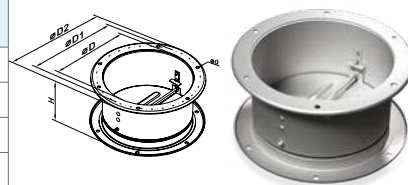

## GKV (ŁĄCZNIK ELASTYCZNY)

(kat. str. 132)

Typ	Wymiary [mm]					Waga [kg]	Cena netto [PLN]
	ØD	ØD1	ØD2	Ød	L		
GKV 220-225	183	213	235	7	200	0,8	<b>119,00</b>
GKV 250-315	256	285	308	7	200	1,2	<b>149,00</b>
GKV 355-500	402	438	484	9	200	1,75	<b>259,00</b>
GKV 560	569	605	639	9	200	2,62	<b>359,00*</b>

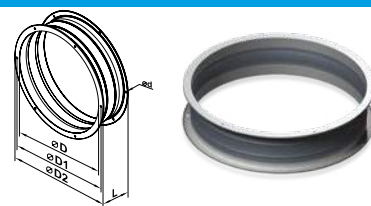

## FKV (KOŁNIERZ MOCUJĄCY)

(kat. str. 132)

Typ	Wymiary [mm]					Waga [kg]	Cena netto [PLN]
	ØD	ØD1	ØD2	Ød	L		
FKV 220-225	183	213	235	7	40	0,34	<b>49,00</b>
FKV 250-315	256	285	306	7	40	0,52	<b>62,00</b>
FKV 355-500	402	438	464	9	40	1,05	<b>129,00</b>
FKV 560	569	605	639	9	40	1,6	<b>159,00*</b>

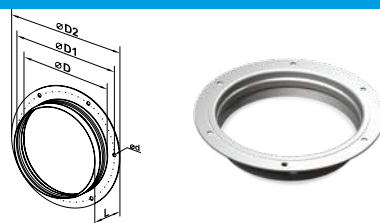

## PODSTAWY DACHOWE

## PODSTAWA DACHOWA DO WENTYLATORÓW VKV/H, VKV/H EC

(kat. str. 133)

Wentylator	Podstawa dachowa zwykła L=500 [mm]	Cena podstawy [PLN]	Podstawa dachowa izolowana L=500 [mm]	Cena podstawy [PLN]	Podstawa dachowa tłumiąca izolowana L=500 [mm]	Cena podstawy [PLN]
VKV/H 2E 220	PD-VKV/H-220/225	<b>346,00*</b>	PDI-VKV/H-220/225	<b>583,00*</b>	PDIT-VKV/H-220/225	<b>693,00*</b>
VKV/H 2E 225	PD-VKV/H-220/225	<b>346,00*</b>	PDI-VKV/H-220/225	<b>583,00*</b>	PDIT-VKV/H-220/225	<b>693,00*</b>
VKV/H 4E 310	PD-VKV/H-310	<b>375,00*</b>	PDI-VKV/H-310	<b>633,00*</b>	PDIT-VKV/H-310	<b>854,00*</b>
VKV/H 4D 310	PD-VKV/H-310	<b>375,00*</b>	PDI-VKV/H-310	<b>633,00*</b>	PDIT-VKV/H-310	<b>854,00*</b>
VKV/H 4E 355	PD-VKV/H-355/400	<b>424,00*</b>	PDI-VKV/H-355/400	<b>715,00*</b>	PDIT-VKV/H-355/400	<b>978,00*</b>
VKV/H 4D 355	PD-VKV/H-355/400	<b>424,00*</b>	PDI-VKV/H-355/400	<b>715,00*</b>	PDIT-VKV/H-355/400	<b>978,00*</b>
VKV/H 4E 400	PD-VKV/H-355/400	<b>424,00*</b>	PDI-VKV/H-355/400	<b>715,00*</b>	PDIT-VKV/H-355/400	<b>978,00*</b>
VKV/H 4D 450	PD-VKV/H-450/500	<b>444,00*</b>	PDI-VKV/H-450/500	<b>751,00*</b>	PDIT-VKV/H-450/500	<b>1 032,00*</b>
VKV/H 6E 500	PD-VKV/H-450/500	<b>444,00*</b>	PDI-VKV/H-450/500	<b>751,00*</b>	PDIT-VKV/H-450/500	<b>1 032,00*</b>
VKV/H 250 EC	PD-VKV/H-250/280 EC	<b>375,00*</b>	PDI-VKV/H-250/280 EC	<b>633,00*</b>	PDIT-VKV/H-250/280 EC	<b>854,00*</b>
VKV/H 280 EC	PD-VKV/H-250/280 EC	<b>375,00*</b>	PDI-VKV/H-250/280 EC	<b>633,00*</b>	PDIT-VKV/H 280 EC	<b>854,00*</b>
VKV/H 310 EC	PD-VKV/H-310 EC	<b>375,00*</b>	PDI-VKV/H-310 EC	<b>633,00*</b>	PDIT-VKV/H 310 EC	<b>854,00*</b>
VKV/H 355 EC	PD-VKV/H-355/400 EC	<b>424,00*</b>	PDI-VKV/H-355/400 EC	<b>715,00*</b>	PDIT-VKV/H-355/400 EC	<b>978,00*</b>
VKV/H 400 EC	PD-VKV/H-355/400 EC	<b>424,00*</b>	PDI-VKV/H-355/400 EC	<b>715,00*</b>	PDIT-VKV/H-355/400 EC	<b>978,00*</b>
VKV/H 450 EC	PD-VKV/H-450/500 EC	<b>444,00*</b>	PDI-VKV/H-450/500 EC	<b>751,00*</b>	PDIT-VKV/H-450/500 EC	<b>1 032,00*</b>
VKV/H 500 EC	PD-VKV/H-450/500 EC	<b>444,00*</b>	PDI-VKV/H-450/500 EC	<b>751,00*</b>	PDIT-VKV/H-450/500 EC	<b>1 032,00*</b>
VKV/H 560 EC	PD-VKV/H-560 EC	<b>525,00*</b>	PDI-VKV/H-560 EC	<b>888,00*</b>	PDIT-VKV/H-560 EC	<b>1 379,00*</b>



\*towar dostępny na indywidualne zamówienie

### Informacje podstawowe:

- silnik na łożyskach kulkowych
- obudowa z blachy stalowej z powłoką polimerową
- regulacja za pomocą regulatorów transformatorowych lub tyrystorowych

### Cechy charakterystyczne:

- silnik z zewnętrznym wirnikiem
- poziomy wyrzut powietrza
- króciec przyłączeniowy do kanału okrągłego



### Dane techniczne, cena katalogowa netto

Typ	Wydajność [m³/h]	Poziom ciśnienia akustycznego [dB(A)/3 m]	Klasa energetyczna	Cena netto [PLN]	Typ	Wydajność [m³/h]	Poziom ciśnienia akustycznego [dB(A)/3 m]	Klasa energetyczna	Cena netto [PLN]
VKMK 150	555	47	B	449,00	VKMK 250	1310	52	-	599,00
VKMK 200	950	48	B	549,00	VKMK 315	1880	54	-	749,00

## PODSTAWY DACHOWE

### PODSTAWA DACHOWA DO WENTYLATORÓW VKMK

Wentylator	Podstawa dachowa zwykła L=500 [mm]	Cena podstawy [PLN]	Podstawa dachowa izolowana L=500 [mm]	Cena podstawy [PLN]	Podstawa dachowa tłumiąca izolowana L=500 [mm]	Cena podstawy [PLN]
VKMK 150	PD-VKMK-150/200	375,00*	PDI-VKMK-150/200	633,00*	PDIT-VKMK-150/200	854,00*
VKMK 200	PD-VKMK-150/200	375,00*	PDI-VKMK-150/200	633,00*	PDIT-VKMK-150/200	854,00*
VKMK 250	PD-VKMK-250/315	424,00*	PDI-VKMK-250/315	715,00*	PDIT-VKMK-250/315	978,00*
VKMK 315	PD-VKMK-250/315	424,00*	PDI-VKMK-250/315	715,00*	PDIT-VKMK-250/315	978,00*



## WENTYLATORY KOMINKOWE

### KAM

### Informacje podstawowe:

- silnik na łożyskach kulkowych
- obudowa z stali ocynkowanej
- regulacja za pomocą regulatorów tyrystorowych lub za pomocą przełącznika biegów wentylatora

### Cechy charakterystyczne:

- silnik wyniesiony z potoku powietrza
- dodatkowy wirnik chłodzący silnik
- temperatura pracy do 90°C



### Dane techniczne, cena katalogowa netto

Typ	Wydajność [m³/h]	Poziom ciśnienia akustycznego [dB(A)/3 m]	Moc [W]	Cena netto [PLN]	Typ	Wydajność [m³/h]	Poziom ciśnienia akustycznego [dB(A)/3 m]	Moc [W]	Cena netto [PLN]
KAM 125	400	42	108	479,00	KAM 160 EKO	470	39	44	659,00
KAM 140	480	42	110	519,00*	KAM 125 EKO DUO	max. 350 min. 265	37 29	32 26	599,00
KAM 150	520	42	115	539,00	KAM 140 EKO DUO	max. 420 min. 340	38 31	41 32	639,00*
KAM 160	540	42	116	549,00	KAM 150 EKO DUO	max. 450 min. 360	39 31	43 34	639,00
KAM 125 EKO	350	37	32	599,00	KAM 160 EKO DUO	max. 470 min. 375	39 32	44 35	659,00*
KAM 140 EKO	420	38	41	639,00*	KAM 200 EKO	810	47	179	699,00
KAM 150 EKO	450	39	43	639,00					
KAM 150 EKO MAX	740	45	127	699,00					

### Kaseta filtracyjna FFK

Typ	Cena netto [PLN]
FFK 125	269,00
FFK 140	299,00*
FFK 150	299,00
FFK 160	299,00

### Kaseta filtracyjna z zaworem zwrotnym KFK

Typ	Cena netto [PLN]
KFK 125	379,00
KFK 140	419,00*
KFK 150	419,00
KFK 160	419,00

**KFK + GFK = BY-PASS**

### Zawór zwrotny GFK

Typ	Cena netto [PLN]
GFK 125	49,00
GFK 140	49,00*
GFK 150	54,00
GFK 160	54,00

## Informacje podstawowe:

- materiał obudowy: stal galwanizowana z polerowaną płytą ze stali nierdzewnej
- sposób montażu: w ścianie zewnętrznej pomieszczenia
- wymiennik: przeciwprądowy
- materiał wymiennika: polistyren

## Cechy charakterystyczne:

- efektywność: do 79%
- wentylatory EC
- automatyka A4
- filtry: nawiew G4/wywiew G4



## Dane techniczne, cena katalogowa netto

Typ	Tryby pracy	Wydajność [m³/h]	Moc [W]	Napięcie [V]	Pobór prądu [A]	Poziom ciśnienia akustycznego [dB(A)/3 m]	Cena netto [PLN]
MICRA 60 A4	1	30	4,2	100-240/50-60 Hz	0,02	22	2 190,00
	2	45	9,6	100-240/50-60 Hz	0,04	25	
	3	60	15,4	100-240/50-60 Hz	0,07	29	

Typ	Materiał	Skład zestawu	Cena netto [PLN]
MK1 MICRA 60	Papier, PVC	Kartonowa płyta montażowa, dwa kanały PVC śr. 125/dł. 500 mm	139,00
NB MICRA 60	Stal	Podwójny wylot z okapem	139,00
MK2 MICRA 60	Papier, PVC, stal	Kartonowa płyta montażowa, dwa kanały PVC śr. 125/dł. 500 mm. Podwójny wylot z okapem	269,00

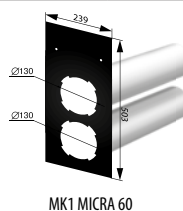

MK1 MICRA 60

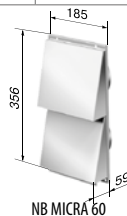

NB MICRA 60

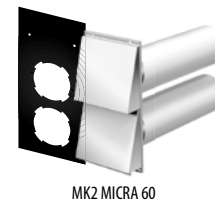

MK2 MICRA 60

## CENTRALE WENTYLACYJNE DO POJEDYNCZYCH POMIESZCZEŃ

## MICRA 100 E

(kat. str. 142)

## Informacje podstawowe:

- materiał obudowy: stal z powłoką polimerową
- sposób montażu: w ścianie zewnętrznej pomieszczenia
- wymiennik: przeciwprądowy
- materiał wymiennika: polistyren
- wbudowana wstępna nagrzewnica elektryczna

## Cechy charakterystyczne:

- efektywność: do 96%
- wentylatory EC
- automatyka A6
- filtry: nawiew G4/wywiew G4



## Dane techniczne, cena katalogowa netto

Typ	Tryby pracy	Wydajność [m³/h]	Moc [W]	Napięcie [V]	Pobór prądu [A]	Poziom ciśnienia akustycznego [dB(A)/3 m]	Cena netto [PLN]
MICRA 100 E A6	1	30	12	230/50 Hz	3,08	30	3 990,00
	2	60	21	230/50 Hz	3,08	35	
	3	100	45	230/50 Hz	3,08	38	

\*towar dostępny na indywidualne zamówienie



TwinFresh S

(kat. str. 144)

Informacje podstawowe:

- ceramiczny wymiennik ciepła
- sposób montażu: w ścianie zewnętrznej pomieszczenia
- filtry G4 na nawiewie i wywiewie

Cechy charakterystyczne:

- efektywność do 90%
- wentylator rewersyjny EC
- kwadratowy kanał teleskopowy
- plaski panel frontowy lub z kratką żaluzjową



Dane techniczne, cena katalogowa netto

S – kanał teleskopowy kwadratowy o wym: 164 x 164 mm, o długości 255-475 mm  
 60 – wylot metalowy z okapem malowanym proszkowo w kolorze białym, o wymiarach 245 x 295 x 72 (szer./wys./gł.)  
 60-2 wylot ze stali nierdzewnej o wymiarach 363 x 224 x 220 mm (szer./wys./gł.)  
 A – automatyka dołączona w zestawie  
 1 – dekoracyjny płaski panel frontowy



Dodatkowe akcesoria

KVS – automatyka do S1-50, S-60, S-60-2, cena 400,00 PLN netto

Typ	Poziom obrotów	Prędkość obrotowa [min <sup>-1</sup> ]	Max. wydajność [m <sup>3</sup> /h]	Poziom hałas [dB(A)/3 m]	Moc [W]	Cena netto [PLN]
TwinFresh S1-50	1	570	25	14	3,5	1 490,00*
	2	1100	50	24	4,6	
TwinFresh SA1-50	1	570	25	14	3,5	1 790,00
	2	1100	50	24	4,6	
TwinFresh S-60	1	1150	35	24	2,8	1 590,00*
	2	2100	58	29	4,8	
TwinFresh SA-60	1	1150	35	24	2,8	1 890,00
	2	2100	58	29	4,8	

TwinFresh R

(kat. str. 144)

Informacje podstawowe:

- ceramiczny wymiennik ciepła
- sposób montażu: w ścianie zewnętrznej pomieszczenia
- filtry G4 na nawiewie i wywiewie

Cechy charakterystyczne:

- efektywność do 90%
- wentylator rewersyjny EC
- kwadratowy kanał teleskopowy
- plaski panel frontowy lub z kratką żaluzjową



Dane techniczne, cena katalogowa netto

R – kanał teleskopowy okrągły o długości 250-470 mm (dla modeli 50-2 – 120-470 mm)  
 50 – kanał teleskopowy o śr. 150 mm i wylot metalowy z okapem malowanym proszkowo w kolorze białym, o wymiarach 245 x 295 x 72 (szer./wys./gł.)  
 50-2 – kanał teleskopowy o śr. 150 mm i wylot ze stali nierdzewnej o wymiarach 363 x 224 x 220 mm (szer./wys./gł.)  
 A – automatyka dołączona w zestawie

Dodatkowe akcesoria:

KVS – automatyka do R-50, R-50-2, cena 400,00 PLN netto

Typ	Poziom obrotów	Prędkość obrotowa [min <sup>-1</sup> ]	Max. wydajność [m <sup>3</sup> /h]	Poziom ciśnienia akustycznego [dB(A)/3 m]	Moc [W]	Cena netto [PLN]
TwinFresh R-50	1	570	25	14	3,5	1 490,00*
	2	1100	50	24	4,6	
TwinFresh RA-50	1	570	25	14	3,5	1 790,00
	2	1100	50	24	4,6	
TwinFresh R-50-2	1	570	25	14	3,5	1 600,00*
	2	1100	50	24	4,6	
TwinFresh RA -50-2	1	570	25	14	3,5	1 900,00*
	2	1100	50	24	4,6	

TwinFresh Comfo S

(kat. str. 148)

Informacje podstawowe:

- ceramiczny wymiennik ciepła
- sposób montażu: w ścianie zewnętrznej pomieszczenia
- filtry G4 na nawiewie i wywiewie

Cechy charakterystyczne:

- efektywność do 88%
- wentylatory rewersyjny EC
- sterowanie za pomocą pilota
- kwadratowy kanał teleskopowy
- plaski panel frontowy lub z kratką żaluzjową



Dane techniczne, cena katalogowa netto

S – kanał teleskopowy kwadratowy o wym: 150 x 150 mm, o długości 255-475 mm  
 1 – dekoracyjny płaski panel frontowy  
 35 – wylot metalowy z okapem malowanym proszkowo w kolorze białym, o wymiarach 245 x 295 x 72 mm (szer./wys./gł.)  
 35-2 – wylot ze stali nierdzewnej o wymiarach 363 x 224 x 220 mm (szer./wys./gł.)  
 A – wbudowana automatyka sterowana przyciskami na obudowie oraz pilotem zdalnej obsługi

Typ	Poziom obrotów	Prędkość obrotowa [min <sup>-1</sup> ]	Max. wydajność [m <sup>3</sup> /h]	Poziom ciśnienia akustycznego [dB(A)/3 m]	Moc [W]	Cena netto [PLN]
TwinFresh Comfo SA-35	1	851	12	19	4,54	2 090,00
	2	1330	25	24	5,18	
	3	1715	37	29	6,1	
TwinFresh Comfo SA-35-2	1	851	12	19	4,54	2 290,00*
	2	1330	25	24	5,18	
	3	1715	37	29	6,1	
TwinFresh Comfo SA1-35	1	851	12	19	4,54	2 090,00*
	2	1330	25	24	5,18	
	3	1715	37	29	6,1	
TwinFresh Comfo SA1-35-2	1	851	12	19	4,54	2 290,00*
	2	1330	25	24	5,18	
	3	1715	37	29	6,1	

TwinFresh Comfo R

(kat. str. 148)

Informacje podstawowe:

- ceramiczny wymiennik ciepła
- sposób montażu: w ścianie zewnętrznej pomieszczenia
- filtry G4 na nawiewie i wywiewie

Cechy charakterystyczne:

- efektywność do 90%
- wentylatory rewersyjny EC
- sterowanie za pomocą pilota
- okrągły kanał teleskopowy
- plaski panel frontowy lub z kratką żaluzjową



Dane techniczne, cena katalogowa netto

R – kanał teleskopowy okrągły o długości 250-470 mm (dla modeli 50-2 – 120-470 mm)  
 1 – dekoracyjny płaski panel frontowy  
 50 – kanał teleskopowy o śr. 150 mm i wylot metalowy z okapem malowanym proszkowo w kolorze białym, o wymiarach 245x295x72 mm (szer./wys./gł.)  
 50-2 – kanał teleskopowy o śr. 150 mm i wylot ze stali nierdzewnej o wymiarach 363 x 224 x 220 mm (szer./wys./gł.)  
 25 – kanał teleskopowy o śr. 100 mm i wylot metalowy z okapem malowanym proszkowo w kolorze białym, o wymiarach 245 x 295 x 72 mm (szer./wys./gł.)  
 A/B – wbudowana automatyka sterowana przyciskami na obudowie oraz pilotem zdalnej obsługi

Typ	Poziom obrotów	Prędkość obrotowa [min <sup>-1</sup> ]	Max. wydajność [m <sup>3</sup> /h]	Poziom ciśnienia akustycznego [dB(A)/3 m]	Moc [W]	Cena netto [PLN]
TwinFresh Comfo RA1-25	1	1190	7	22	3,50	1 690,00
	2	1330	15	25	3,95	
	3	2420	24	33	5,32	
TwinFresh Comfo RA1-25-2	1	1190	7	22	3,50	1 790,00*
	2	1330	15	25	3,95	
	3	2420	24	33	5,32	
TwinFresh Comfo RA-35	1	745	10	18	3,93	1 840,00
	2	1075	20	23	4,39	
	3	1670	30	28	5,10	
TwinFresh Comfo RA1-35	1	745	10	18	3,93	1 890,00*
	2	1075	20	23	4,39	
	3	1670	30	28	5,10	
TwinFresh Comfo RB-50	1	610	21	13	4,50	1 990,00*
	2	800	32	20	5,00	
	3	1450	50	23	7,00	
TwinFresh Comfo RB-50-2	1	610	21	13	4,50	2 090,00*
	2	800	32	20	5,00	
	3	1450	50	23	7,00	
TwinFresh Comfo RB1-50	1	610	21	13	4,50	1 990,00
	2	800	32	20	5,00	
	3	1450	50	23	7,00	
TwinFresh Comfo RB1-50-2	1	610	21	13	4,50	2 090,00*
	2	800	32	20	5,00	
	3	1450	50	23	7,00	

WENTYLATORY ODŚRODKOWE

VNV-1 80 KV

(kat. str. 156)

Informacje podstawowe:

- silnik na łożyskach kulkowych
- obrotowy wentylator dostosowujący się do zmiennych oporów
- w instalacji wentylacyjnej
- filtry G4

Cechy charakterystyczne:

- regulacja za pomocą przełączników biegu wentylatora
- montaż podtynkowy
- plaski panel frontowy



Dane techniczne, cena katalogowa netto

Typ	Prędkości	Napięcie [V]	Moc [W]	Natężenie [A]	Przyłączenie do sieci [mm <sup>2</sup> ]	Max. wydajność [m <sup>3</sup> /h]	Prędkość obrotowa [min <sup>-1</sup> ]	Poziom ciśnienia akustycznego [dB(A)/3 m]	Max. temp. [°C]
VNV-1 80 KV	1	220-240	17	0,14	4x1,5	63	1350	30	50
	2	220-240	27	0,18	4x1,5	102	1830	35,2	50
	3	220-240	48	0,21	4x1,5	150	2640	43,7	50
VNV-1A 80 KV	1	220-240	12	0,12	3x1,5	35	890	26,6	50
	2	220-240	17	0,14	3x1,5	63	1350	30	50
VNV-1B 80 KV	1	220-240	12	0,12	3x1,5	35	890	26,6	50
	2	220-240	27	0,18	3x1,5	102	1830	35,2	50
VNV-1C 80 KV	1	220-240	12	0,12	4x1,5	35	890	26,6	50
	2	220-240	17	0,14	4x1,5	63	1350	30	50
	3	220-240	27	0,18	4x1,5	102	1830	35,2	50
VNV-1D 80 KV	1	220-240	17	0,14	3x1,5	63	1350	30	50
	2	220-240	27	0,18	3x1,5	102	1830	35,2	50

Typ	Cena netto [PLN]						
		-	T	TR	I	F	H
VNV-1 80 KV	699,00*	-	-	-	-	-	-
VNV-1A 80 KV	629,00*	659,00*	669,00*	664,00*	679,00*	704,00*	
VNV-1B 80 KV	639,00*	669,00*	679,00*	674,00*	689,00*	714,00*	
VNV-1C 80 KV	669,00*	-	-	-	-	-	
VNV-1D 80 KV	659,00*	689,00*	699,00*	694,00*	709,00*	734,00*	



\*towar dostępny na indywidualne zamówienie

### Informacje podstawowe:

- silnik na łożyskach kulkowych
- obroty wentylatora dostosowują się do zmiennych oporów w instalacji wentylacyjnej
- filtry G4

### Cechy charakterystyczne:

- regulacja za pomocą przełączników biegu wentylatora
- montaż natynkowy
- panel frontowy z kratką żaluzjową

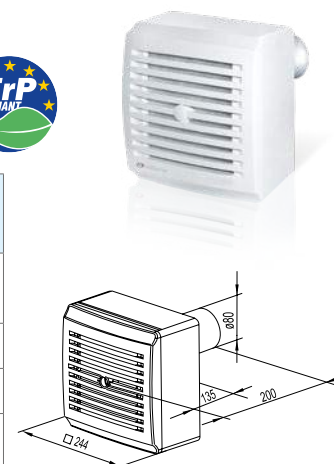

### Dane techniczne

Typ	Prędkości	Napięcie [V]	Moc [W]	Natężenie [A]	Przyłączenie do sieci [mm <sup>2</sup> ]	Max. wydajność [m <sup>3</sup> /h]	Prędkość obrotowa [min <sup>-1</sup> ]	Poziom ciśnienia akustycznego [dB(A)/3 m]	Max. temp. [°C]
VN 80	1	220-240	17	0,14	4x1,5	63	1350	30	50
	2	220-240	27	0,18	4x1,5	102	1830	35,2	50
	3	220-240	48	0,21	4x1,5	150	2640	43,7	50
VNA 80	1	220-240	12	0,12	3x1,5	35	890	26,6	50
	2	220-240	17	0,14	3x1,5	63	1350	30	50
VNB 80	1	220-240	12	0,12	3x1,5	35	890	26,6	50
	2	220-240	27	0,18	3x1,5	102	1830	35,2	50
VNC 80	1	220-240	12	0,12	4x1,5	35	890	26,6	50
	2	220-240	17	0,14	4x1,5	63	1350	30	50
	3	220-240	27	0,18	4x1,5	102	1830	35,2	50
VND 80	1	220-240	17	0,14	3x1,5	63	1350	30	50
	2	220-240	27	0,18	3x1,5	102	1830	35,2	50

Typ	Cena netto [PLN]						
	-	T	TR	I	F	H	
VN 80	699,00*	—	—	—	—	—	—
VNA 80	629,00*	659,00*	669,00*	664,00*	679,00*	704,00*	704,00*
VNB 80	639,00*	669,00*	679,00*	674,00*	689,00*	714,00*	714,00*
VNC 80	669,00*	—	—	—	—	—	—
VND 80	649,00*	679,00*	689,00*	684,00*	699,00*	724,00*	724,00*

## VN-1 80

### Informacje podstawowe:

- silnik na łożyskach kulkowych
- obroty wentylatora dostosowują się do zmiennych oporów w instalacji wentylacyjnej
- filtry G4

### Cechy charakterystyczne:

- regulacja za pomocą przełączników biegu wentylatora
- montaż natynkowy
- płaski panel frontowy



### Dane techniczne

Typ	Prędkości	Napięcie [V]	Moc [W]	Natężenie [A]	Przyłączenie do sieci [mm <sup>2</sup> ]	Max. wydajność [m <sup>3</sup> /h]	Prędkość obrotowa [min <sup>-1</sup> ]	Poziom ciśnienia akustycznego [dB(A)/3 m]	Max. temp. [°C]
VN-1 80	1	220-240	17	0,14	4x1,5	63	1350	30	50
	2	220-240	27	0,18	4x1,5	102	1830	35,2	50
	3	220-240	48	0,21	4x1,5	150	2640	43,7	50
VN-1A 80	1	220-240	12	0,12	3x1,5	35	890	26,6	50
	2	220-240	17	0,14	3x1,5	63	1350	30	50
VN-1B 80	1	220-240	12	0,12	3 x 1,5	35	890	26,6	50
	2	220-240	27	0,18	3x 1,5	102	1830	35,2	50
VN-1C 80	1	220-240	12	0,12	4x1,5	35	890	26,6	50
	2	220-240	17	0,14	4x1,5	63	1350	30	50
	3	220-240	27	0,18	4x1,5	102	1830	35,2	50
VN-1D 80	1	220-240	17	0,14	3x1,5	63	1350	30	50
	2	220-240	27	0,18	3x1,5	102	1830	35,2	50

Typ	Cena netto [PLN]						
	-	T	TR	I	F	H	
VN-1 80	699,00*	—	—	—	—	—	—
VN-1A 80	629,00*	659,00*	669,00*	664,00*	679,00*	704,00*	704,00*
VN-1B 80	639,00*	669,00*	679,00*	674,00*	689,00*	714,00*	714,00*
VN-1C 80	669,00*	—	—	—	—	—	—
VN-1D 80	649,00*	679,00*	689,00*	684,00*	699,00*	724,00*	724,00*



standard



wyłącznik sznurkowy



timer



wyłącznik okresowy



timer z regulacją



czujnik wilgotności



czujnik ruchu

\*towar dostępny na indywidualne zamówienie

# WENTYLATORY OSIOWE NISKOSZUMOWE

## SERIA STYLE





(kat.str. 160)

- bardzo niski poziom hałasu • wyposażony w silniki na łożyskach kulkowych • klasa bezpieczeństwa IP44

### Dane techniczne, wymiary

Kod	Wydajność [m³/h]	Moc [W]	Poziom ciśnienia akustycznego [dB(A)/3 m]	Max. ciśnienie [Pa]	Waga [kg]	a [mm]	b [mm]	c [mm]	e [mm]	ØD [mm]	
100 STYLE	97	9	25	44	0,55	175	221	77	39	99	10

### Dostępne opcje, cena netto PLN

Typ	Cena netto [PLN]								
	100 STYLE	199,00*	-	V	T	VT	TH	TP	L

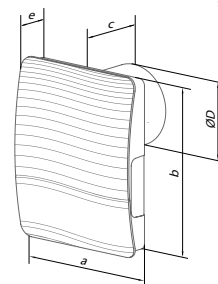

## SERIA STYLE DUO









(kat.str. 162)

- bardzo niski poziom hałasu • wyposażony w dwubiegowe silniki na łożyskach kulkowych • klasa bezpieczeństwa IP44

### Dane techniczne, wymiary

Kod	Wydajność [m³/h]	Moc [W]	Poziom ciśnienia akustycznego [dB(A)/3 m]	Max. ciśnienie [Pa]	Waga [kg]	a [mm]	b [mm]	c [mm]	e [mm]	ØD [mm]	
100 STYLE DUO	max.90 min. 60	max. 8,5 min. 6,0	max. 25 min. 22	49	0,55	175	221	77	39	99	10

### Dostępne opcje, cena netto PLN

Typ	Cena netto [PLN]								
	100 STYLE DUO	269,00*	-	-	T	VT	TH	TP	L

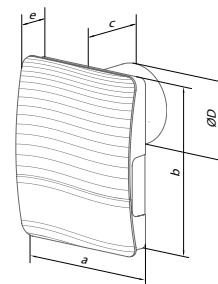

## SERIA QUIET DC









(kat.str. 169)

- bardzo niski poziom hałasu • wyposażony w silniki prądu stałego na łożyskach kulkowych • klasa bezpieczeństwa IP44

### Dane techniczne, wymiary

Kod	Wydajność [m³/h]	Moc [W]	Poziom ciśnienia akustycznego [dB(A)/3 m]	Max. ciśnienie [Pa]	Waga [kg]	W [mm]	H [mm]	L [mm]	L1 [mm]	ØD [mm]	
100 QUIET DC	97	7,5	25	43	0,55	158	136	81	26	99	10

### Dostępne opcje, cena netto PLN

Typ	Cena netto [PLN]								
	100 QUIET DC	320,00*	-	-	T	VT	TH	TP	L

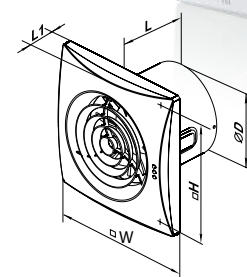

standard (-)



wyłącznik sznurkowy (V)



timer (T)



czujnik wilgotności (H)



czujnik ruchu (TP)



łożyska kulkowe



załącznik automatyczny



zawór zwrotny



niskie napięcie (12 V)



-ilości kartonowe

\*towar dostępny na indywidualne zamówienie







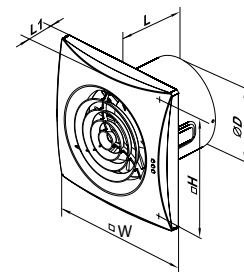

• bardzo niski poziom hałasu • wszystkie typy/średnice wyposażone w silniki na łożyskach kulkowych • klasa bezpieczeństwa IP45

### Dane techniczne, wymiary

Kod	Poziom obrotów	Wydajność [m³/h]	Moc [W]	Poziom ciśnienia akustycznego [dB(A)/3 m]	Max. ciśnienie [Pa]	Waga [kg]	W [mm]	H [mm]	L [mm]	L1 [mm]	ØD [mm]	
100 QUIET	-	97	7,5	25	43	0,55	158	136	81	26	99	10
125 QUIET	-	185	17	32	72	0,78	182	158	91	27	124	10
150 QUIET	max. min.	315 220	19 17	33 28	91	1,33	214	190	111	32	148	8
150 QUIET EXTRA	max. min.	370 280	22 19	32 28	119	1,33	214	190	111	32	148	8



### Dostępne opcje, cena netto PLN

Typ	Cena netto [PLN]								
		-	V	T	VT	TH	TP	L	12V
100 QUIET	149,00	159,00	169,00	179,00*	199,00	239,00	+	-	
125 QUIET	179,00	189,00	199,00	209,00*	229,00	269,00	+	-	
150 QUIET	249,00	259,00	269,00	-	299,00	339,00	+	-	
150 QUIET EXTRA	289,00	299,00	309,00	-	339,00	379,00	+	-	
100 QUIET VINTAGE	174,00	184,00	194,00	-	224,00	-	+	-	
125 QUIET VINTAGE	204,00*	214,00*	224,00*	-	254,00*	-	+	-	
150 QUIET VINTAGE	274,00*	284,00*	294,00*	-	324,00*	-	+	-	
100 QUIET SATIN	174,00	184,00	194,00	-	224,00	-	+	-	
125 QUIET SATIN	204,00*	214,00*	224,00*	-	254,00*	-	+	-	
150 QUIET SATIN	274,00*	284,00*	294,00*	-	324,00*	-	+	-	
100 QUIET RED	174,00	184,00	194,00	-	224,00	-	+	-	
125 QUIET RED	204,00*	214,00*	224,00*	-	254,00*	-	+	-	
150 QUIET RED	274,00*	284,00*	294,00*	-	324,00*	-	+	-	
100 QUIET BLACK	174,00	184,00	194,00	-	224,00	-	+	-	
125 QUIET BLACK	204,00*	214,00*	224,00*	-	254,00*	-	+	-	
150 QUIET BLACK	274,00*	284,00*	294,00*	-	324,00*	-	+	-	
100 QUIET CHROME	199,00	209,00	219,00	-	249,00	-	+	-	
125 QUIET CHROME	229,00*	239,00*	249,00*	-	279,00*	-	+	-	
150 QUIET CHROME	299,00*	309,00*	319,00*	-	349,00*	-	+	-	











## SERIA QUIET MILD DUO

bardzo niski poziom hałasu • wszystkie typy/średnice wyposażone dwubiegowe silniki na łożyskach kulkowych • klasa bezpieczeństwa IP45

### Dane techniczne, wymiary

Kod	Poziom obrotów	Wydajność [m³/h]	Moc [W]	Poziom ciśnienia akustycznego [dB(A)/3 m]	Max. ciśnienie [Pa]	Waga [kg]	W [mm]	H [mm]	L [mm]	L1 [mm]	ØD [mm]	
100 QUIET MILD Duo	max. min.	90 60	7,4 4,0	25 22	50	0,55	158	136	81	26	99	10
125 QUIET MILD Duo	max. min.	170 145	13,5 9,5	32 28	54	0,78	182	158	91	27	124	10
150 QUIET MILD Duo	max. min.	315 220	19 17	33 28	110	1,33	214	190	111	28	148	8

### Dostępne opcje, cena netto PLN

Typ	Cena netto [PLN]								
		-	V	T	VT	TH	TP	L	12V
100 QUIET MILD Duo	169,00	179,00	189,00	-	219,00	-	+	-	
125 QUIET MILD Duo	199,00	209,00	219,00	-	249,00	-	+	-	
150 QUIET MILD Duo	269,00	279,00	289,00	-	319,00	-	+	-	



standard (-)



wyłącznik sznurkowy (V)



timer (T)



czujnik wilgotności (H)



czujnik ruchu (TP)



łożyska kulkowe



zasilacja automatyczna



zawór zwrotny



niskie napięcie (12 V)



- ilości kartonowe

\*towar dostępny na indywidualne zamówienie

## WENTYLATORY OSIOWE NISKOSZUMOWE

### SERIA QUIET STYLE









(kat. str. 170)

• płaski dekoracyjny front • bardzo niski poziom hałasu • silnik na łożyskach kulkowych • klasa bezpieczeństwa IP45

#### Dane techniczne, wymiary

Kod	Wydajność [m³/h]	Moc [W]	Poziom ciśnienia akustycznego [dB(A)/3 m]	Max. ciśnienie [Pa]	Waga [kg]	ØD [mm]	W [mm]	L [mm]	L1 [mm]	
100 QUIET-Style	90	7,5	26	27	0,66	99	200	130	49	6

#### Dostępne opcje, cena netto PLN

Typ	Cena netto [PLN]								
		-	V	T	VT	TH	TP	L	12 V
100 QUIET-Style	169,00	179,00	189,00	-	219,00	-	+	-	-

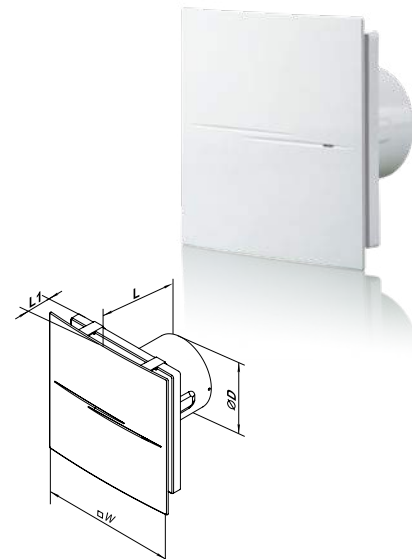

### SERIA QUIET STYLE-A

(kat. str. 172)

• płaski dekoracyjny front ze szczotkowanego aluminium • bardzo niski poziom hałasu • silnik na łożyskach kulkowych • klasa bezpieczeństwa IP45

#### Dane techniczne, wymiary

Kod	Wydajność [m³/h]	Moc [W]	Poziom ciśnienia akustycznego [dB(A)/3 m]	Max. ciśnienie [Pa]	Waga [kg]	W [mm]	L [mm]	L1 [mm]	ØD [mm]	
100 QUIET STYLE-A	90	7,5	26	27	0,66	200	130	49	99	6

#### Dostępne opcje, cena netto PLN

Typ	Cena netto [PLN]								
		-	V	T	VT	TH	TP	L	12 V
100 QUIET STYLE-A	189,00	199,00	209,00	-	239,00	-	+	-	-

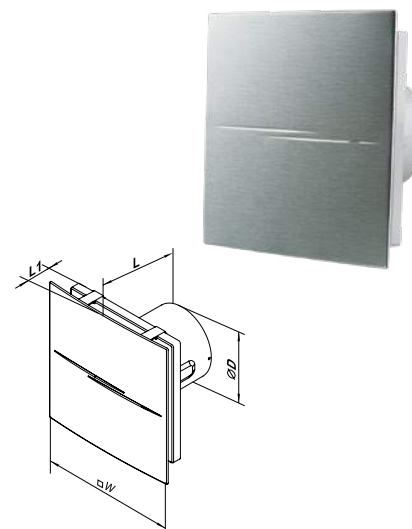

### SERIA QUIET S









(kat. str. 174)

• front z motywem dekoracyjnym • bardzo niski poziom hałasu • silnik na łożyskach kulkowych • klasa bezpieczeństwa IP45

#### Dane techniczne, wymiary

Kod	Wydajność [m³/h]	Moc [W]	Poziom ciśnienia akustycznego [dB(A)/3 m]	Max. ciśnienie [Pa]	Waga [kg]	ØD [mm]	W [mm]	L [mm]	L1 [mm]	
100 QUIET-S	99	7,5	24	44	0,58	99	175	123	42	7

#### Dostępne opcje, cena netto PLN

Typ	Cena netto [PLN]								
		-	V	T	VT	TH	TP	L	12 V
100 QUIET S	169,00	179,00	189,00	199,00*	219,00	259,00*	+	-	-

Wszystkie modele wentylatorów oprócz oznaczonych inaczej, dostępne są tylko w kolorze białym.

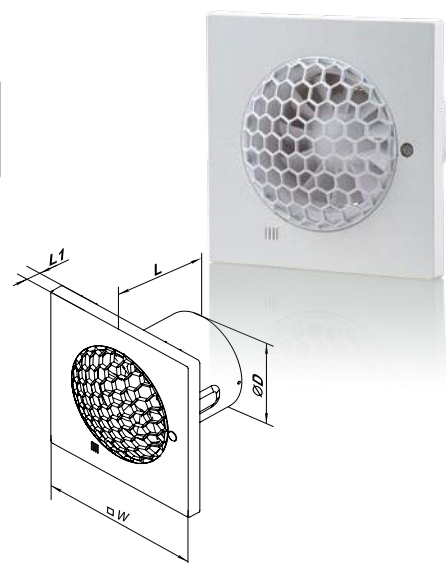

-  standard (-)
-  wyłącznik sznurkowy (V)
-  timer (T)
-  czujnik wilgotności (H)
-  czujnik ruchu (TP)
-  łożyska kulkowe
-  żaluzja automatyczna
-  zawór zwrotny
-  niskie napięcie (12 V)

 – ilości kartonowe

\*towar dostępny na indywidualne zamówienie







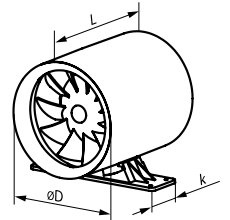

• cichy wentylator kanałowy z silnikiem na łożyskach kulkowych • klasa bezpieczeństwa IPX4

Dane techniczne, wymiary

Kod	Wydajność [m³/h]	Moc [W]	Poziom ciśnienia akustycznego [dB(A)/3 m]	Max. ciśnienie [Pa]	Waga [kg]	L [mm]	k [mm]	ØD [mm]	
100 QUIETLINE-K	100	7,5	25	57	0,61	138	54	99	10
125 QUIETLINE-K	197	13	32	72	0,75	162	54	125	10
150 QUIETLINE-K	335	22	39	76	1,3	182	54	150	10



Dostępne opcje, cena netto PLN

Typ	Cena netto [PLN]								
		-	V	T	VT	TH	TP	L	12 V
100 QUIETLINE-K	99,00	-	-	139,00*	-	-	-	+	-
125 QUIETLINE-K	129,00	-	-	169,00*	-	-	-	+	-
150 QUIETLINE-K	189,00	-	-	229,00*	-	-	-	+	-







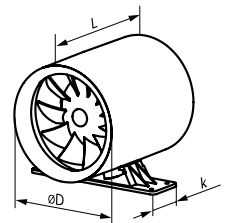

• cichy wentylator kanałowy dwubiegowy z silnikiem na łożyskach kulkowych oraz z podstawą montażową • klasa bezpieczeństwa IPX4

Dane techniczne, wymiary

Kod	Poziom obrotów	Wydajność [m³/h]	Moc [W]	Poziom ciśnienia akustycznego [dB(A)/3 m]	Max. ciśnienie [Pa]	Waga [kg]	L [mm]	k [mm]	ØD [mm]	
100 QUIETLINE-K Duo	max. min.	100 75	7,5 4,5	25 22	57	0,61	138	54	99	10
125 QUIETLINE-K Duo	max. min.	197 145	13 10	32 29	71	0,75	162	54	125	10
150 QUIETLINE-K Duo	max. min.	335 250	22 19	39 36	120	1,3	182	54	150	10



Dostępne opcje, cena netto PLN

Typ	Cena netto [PLN]								
		-	V	T	VT	TH	TP	L	12 V
100 QUIETLINE-K Duo	119,00	-	-	-	-	-	-	+	-
125 QUIETLINE-K Duo	149,00	-	-	-	-	-	-	+	-
150 QUIETLINE-K Duo	209,00	-	-	-	-	-	-	+	-



standard (-)



wyłącznik sznurkowy (V)



timer (T)



czujnik wilgotności (H)



czujnik ruchu (TP)



łożyska kulkowe



żaluzja automatyczna



zawór zwrotny



niskie napięcie (12 V)



- ilości kartonowe

\*towar dostępny na indywidualne zamówienie

# AUTOMATYKA W CENTRALACH WENTYLACYJNYCH

kod VENTS	zdjęcie panelu	modele central, w których jest stosowany	podstawowe funkcje automatyki centrali
A1		VUT V mini VUT H mini	<ul style="list-style-type: none"> <li>włączenie/wyłączenie centrali</li> <li> płynna regulacja prędkości obrotowej wentylatorów</li> </ul>
A2		VUT V mini EC VUT H mini EC	<ul style="list-style-type: none"> <li>włączenie/wyłączenie centrali</li> <li> płynna regulacja prędkości obrotowej wentylatorów</li> </ul>
A3		VUE 100 P mini VUT 100 P mini	<ul style="list-style-type: none"> <li>włączenie/wyłączenie centrali</li> <li> regulacja prędkości obrotowej wentylatorów (trzy prędkości)</li> </ul>
A4		MICRA 60	<ul style="list-style-type: none"> <li>włączenie/wyłączenie centrali</li> <li> regulacja prędkości obrotowej wentylatorów (trzy prędkości)</li> </ul>
A6		MICRA 100 E MICRA 150 E VUT E2V EC	<ul style="list-style-type: none"> <li>włączenie/wyłączenie centrali</li> <li> regulacja prędkości obrotowej wentylatorów (trzy prędkości)</li> <li> podtrzymywanie zadanej temperatury w pomieszczeniu</li> <li> wejście dla sygnału awarii z systemu sygnalizacji przeciwpożarowej</li> <li> ochrona rekuperatora przed zamarzaniem poprzez odłączenie nawiewnego wentylatora</li> <li> przełączenie trybów „rekuperacja” i „wywiew kuchenny”</li> <li> kontrola zanieczyszczenia filtrów wg licznika motogodzin</li> <li> ustawienie/regulacja pracy centrali wg programu/timera tygodniowego</li> <li> przedmuchiwanie nagrzewnicy po wyłączeniu centrali</li> </ul>
A11		VUT P EC VUT PW EC VUT PE EC VUT PB EC VUT VB EC VUT H EC ECO VUT EH EC ECO	<ul style="list-style-type: none"> <li>włączenie/wyłączenie centrali</li> <li> regulacja prędkości obrotowej wentylatorów (trzy prędkości)</li> <li> podtrzymywanie zadanej temperatury w pomieszczeniu, bądź w kanale</li> <li> sterowanie wg kanałowego czujnika wilgotności lub wbudowanego w panel sterowania (opcja)</li> <li> komunikaty o błędach</li> <li> praca w programie dobowym i tygodniowym</li> <li> sterowanie i ochrona opcjonalną nagrzewnicą elektryczną</li> <li> kontrola zanieczyszczenia filtrów wg licznika motogodzin</li> <li> tryb ręczny/automatyczny</li> <li> automatyczny restart po powrocie zasilania</li> </ul>
A12 (SRS-1)		VUT/VUE H mini VUT/VUE V mini	<ul style="list-style-type: none"> <li>* włączenie/wyłączenie centrali</li> <li>* płynna regulacja prędkości</li> <li>* pamięć nastawy</li> <li>* regulator odznacza się wysoką dokładnością sterowania</li> </ul>
A13		MPA W	<ul style="list-style-type: none"> <li>włączenie/wyłączenie centrali</li> <li> regulacja prędkości obrotowej wentylatorów (trzy prędkości)</li> <li> ustawienie trybów pracy: grzanie; chłodzenie; przewietrzanie</li> <li> podtrzymywanie zadanej temperatury</li> <li> praca w programie tygodniowym</li> <li> tryb ręczny/automatyczny</li> <li> automatyczny restart po powrocie zasilania</li> </ul>
A14		VUT PB EC VUT VB EC VUT/VUE V2 mini EC VUT/VUE H2 mini EC VUT/VUE P5B EC VUT/VUE V5B EC	<ul style="list-style-type: none"> <li>włączenie/wyłączenie centrali</li> <li> regulacja prędkości obrotowej wentylatorów (trzy prędkości)</li> <li> ręczne otwarcie/ zamknięcie by-pass'u</li> <li> wskaźnik konieczności obsługi filtra</li> <li> wskaźnik alarmu</li> </ul>
A16		VPA MPA E	<ul style="list-style-type: none"> <li>włączenie/wyłączenie centrali,</li> <li> regulacja prędkości obrotowej wentylatorów</li> <li> podtrzymywanie zadanej temperatury w pomieszczeniu wg czujnika na panelu sterowania                             <ul style="list-style-type: none"> <li>– płynna regulacja mocy ogrzewania</li> </ul> </li> <li> praca w programie dobowym lub tygodniowym</li> <li> bezpieczne uruchomienie/wyłączenie wentylatorów</li> <li> aktywne zabezpieczenie przed przegrzaniem nagrzewnicy wg czujnika temperatury w kanale wentylacyjnym, a także na podstawie sygnał termokontaktów (dwa termokontakty – na 50°C z automatycznym restarterem i na 90°C z ręcznym restarterem)</li> <li> przedmuchiwanie nagrzewnicy po wyłączeniu centrali</li> <li> kontrola zanieczyszczenia filtra wg licznika motogodzin wentylatora</li> </ul>
A17		VUT R EH EC VUT R WH EC VUT RTN H EC VUT RTN EH EC	<ul style="list-style-type: none"> <li>włączenie/wyłączenie centrali</li> <li> regulacja prędkości obrotowej wentylatorów</li> <li> ustalenie trybów pracy</li> <li> podtrzymanie zadanej temperatury</li> <li> praca w programie tygodniowym</li> </ul>
A18		VUT RTN H EC VUT RTN EH EC VUT R EH EC VUT R WH EC	<ul style="list-style-type: none"> <li>włączenie/wyłączenie centrali</li> <li> wybór prędkości obrotowej wentylatora</li> <li> wybór trybu pracy centrali</li> <li> ustawienie temperatury</li> <li> programowanie pracy w trybie harmonogramu</li> <li> monitoring temperatur:                             <ul style="list-style-type: none"> <li>• powietrza w pomieszczeniu</li> <li>• powietrza nawiewanego do pomieszczenia</li> <li>• temperatura ustawiona przez użytkownika</li> <li>• temperatura czujnika rozmrażania</li> <li>• powietrza za wymiennikiem</li> <li>• powietrza z zewnątrz</li> </ul> </li> <li> zmiana fabrycznych ustawień użytkownika</li> <li> zmiana fabrycznych ustawień inżynierskich</li> </ul>





# airVENTS

ENERGOOSZCZĘDNE SYSTEMY WENTYLACJI

KOMPAKTOWE CENTRALE  
WENTYLACYJNO-KLIMATYZACYJNE



## CENTRALE KOMPAKTOWE

Przepływ powietrza  
do **9000 m<sup>3</sup>/h**

- z wymiennikiem obrotowym **RH, RV, RP**  
oraz

- z wymiennikiem przeciwprądowym **CFP, CFH, CFV**

## CENNIK 2019 DOSTĘPNY JUŻ WKRÓTCE!

zapytaj opiekuna klienta o więcej informacji  
lub skonsultuj się z Product Managerem Łukaszem Gabryszakiem  
tel. +48 734 483 209  
[l.gabryszak@vents-group.pl](mailto:l.gabryszak@vents-group.pl)

## CENTRALE WENTYLACYJNE Z ODZYSKIEM CIEPŁA

## VUT PB EC

(kat. str. 198)

- materiał obudowy: aluminium ocynkowane
- sposób montażu: podwieszany
- króćce: poziome
- wymiennik: przeciwprądowy
- materiał wymiennika: aluminium
- efektywność rekuperacji: do 94%
- wentylatory: EC
- automatyka: z wyświetlaczem dotykowym A11/ z panelem dotykowym A14
- filtry: nawiew F7/wywiew G4
- by-pass



## Dane techniczne, cena katalogowa netto

Typ	Wydajność [m³/h]	Klasa energetyczna	Sprawność odzysku ciepła [%]	Cena netto [PLN]	Typ	Wydajność [m³/h]	Klasa energetyczna	Sprawność odzysku ciepła [%]	Cena netto [PLN]
VUT 160 PB EC A14	190	A+	od 82 do 94	6 490,00	VUT 350 PB EC A14	410	A	od 80 do 91	7 990,00
VUT 160 PB EC A11	190	A+	od 82 do 94	7 490,00	VUT 350 PB EC A11	410	A	od 80 do 91	8 990,00

## VUT VB EC

(kat. str. 202)

- materiał obudowy: stal z powłoką polimerową
- sposób montażu: podłogowy lub ścienny
- króćce: pionowe
- wymiennik: przeciwprądowy
- materiał wymiennika: polistyren
- efektywność rekuperacji: do 98%
- wentylatory: EC
- automatyka: z wyświetlaczem dotykowym A11/ z panelem dotykowym A14
- filtry: nawiew F7/wywiew G4
- by-pass



## Dane techniczne, cena katalogowa netto

Typ	Wydajność [m³/h]	Klasa energetyczna	Sprawność odzysku ciepła [%]	Cena netto [PLN]	Typ	Wydajność [m³/h]	Klasa energetyczna	Sprawność odzysku ciepła [%]	Cena netto [PLN]
VUT 160 VB EC A14	180	A+	od 88 do 98	5 990,00	VUT 350 VB EC A11	415	A+	od 80 do 89	8 490,00
VUT 160 VB EC A11	180	A+	od 88 do 98	6 990,00	VUT 550 VB EC A14	750	A+	od 85 do 88	9 490,00
VUT 350 VB EC A14	415	A+	od 80 do 89	7 490,00	VUT 550 VB EC A11	750	A+	od 85 do 88	10 490,00

## VUT E2V EC

(kat. str. 206)

- materiał obudowy: aluminium ocynkowane
- sposób montażu: ścienny
- króćce: pionowe
- wymiennik: przeciwprądowy
- materiał wymiennika: polistyren
- efektywność rekuperacji: do 95%
- wentylatory: EC
- automatyka: z wyświetlaczem przyciskowym A6
- nagrzewnica wbudowana: elektryczna 2 szt. (E)
- filtry: nawiew G4/wywiew G4



## Dane techniczne, cena katalogowa netto

Typ	Wydajność [m³/h]	Klasa energetyczna	Sprawność odzysku ciepła [%]	Cena netto [PLN]
VUT 300 E2V EC A6	300	A	od 83 do 95	7 490,00*
VUT 300-2 E2V EC A6	300	A	od 83 do 95	6 990,00*

## VUT H EC ECO, VUT EH EC ECO

(kat. str. 240)

- materiał obudowy: aluminium ocynkowane
- sposób montażu: podwieszany lub podłogowy
- króćce: poziome
- wymiennik: przeciwprądowy
- materiał wymiennika: polistyren
- efektywność rekuperacji: do 98%
- wentylatory: EC
- automatyka: z wyświetlaczem dotykowym A11
- wersja wykonania: lewa (L)/prawa (R)
- nagrzewnica wbudowana: elektryczna 1 szt. (E)
- filtry: nawiew G4/wywiew G4
- by-pass



## Dane techniczne, cena katalogowa netto

Typ	Wydajność [m³/h]	Klasa energetyczna	Sprawność odzysku ciepła [%]	Cena netto [PLN]	Typ	Wydajność [m³/h]	Klasa energetyczna	Sprawność odzysku ciepła [%]	Cena netto [PLN]
VUT 300 H EC ECO A11	300	A+	od 86 do 98	7 390,00	VUT 300 EH EC ECO A11	300	A+	od 86 do 98	8 390,00
VUT 400 H EC ECO A11	450	A+	od 85 do 98	7 990,00	VUT 400 EH EC ECO A11	450	A+	od 85 do 98	8 890,00
VUT 900 H EC ECO A11	940	A+	od 81 do 98	10 990,00	VUT 900 EH EC ECO A11	940	A+	od 81 do 98	11 990,00

## VUT/VUE 180 P5B EC

(kat. str. 218)

- materiał obudowy: polipropylen ekspandowany
- sposób montażu: podwieszany lub ścienny
- króćce: poziome
- wymiennik: przeciwprądowy
- materiał wymiennika: polistyren/membrana entalpiczna
- efektywność rekuperacji: do 98%
- wentylatory: EC
- automatyka: z panelem dotykowym A14
- filtry: nawiew G4, F7/wywiew G4
- by-pass



## Dane techniczne, cena katalogowa netto

Typ	Wydajność [m³/h]	Klasa energetyczna	Sprawność odzysku ciepła [%]	Cena netto [PLN]
VUT 180 P5B EC A14	220	A+	od 86 do 98	5 490,00
VUE 180 P5B EC A14	220	A+	od 79 do 94	6 490,00*

VUT 270 V5B EC

(kat. str. 222)

- materiał obudowy: polipropylen ekspandowany
- sposób montażu: podłogowy lub ścienny
- króćce: pionowe
- wymiennik: przeciwprądowy
- materiał wymiennika: polistyren/membrana entalpiczna
- efektywność rekuperacji: do 98%
- wentylatory: EC
- automatyka: z panelem dotykowym A14
- filtry: nawiew G4/wywiew G4
- by-pass



Dane techniczne, cena katalogowa netto

Typ	Wydajność [m³/h]	Klasa energetyczna	Sprawność odzysku ciepła [%]	Cena netto [PLN]
VUT 270 V5B EC A14	300	A+	od 87 do 98	5 990,00
VUE 270 V5B EC A14	300	A+	od 72 do 94	6 990,00*

VUT PE EC, VUT PW EC poniżej 1000 m³/h

(kat. str. 226)

- materiał obudowy: aluminium ocynkowane
- sposób montażu: podwieszany
- króćce: poziome
- wymiennik: przeciwprądowy
- materiał wymiennika: aluminium
- efektywność rekuperacji: do 90%
- wentylatory: EC
- automatyka: z wyświetlaczem dotykowym A11
- wersja wykonania: lewa (L)/prawa (R)
- nagrzewnica wbudowana: wodna (W)/elektryczna (E)
- filtry: nawiew G4/wywiew G4
- by-pass



Dane techniczne, cena katalogowa netto

Typ	Wydajność [m³/h]	Klasa energetyczna	Sprawność odzysku ciepła [%]	Cena netto [PLN]
VUT 350 PE EC A11	350	A	do 90	7 990,00
VUT 600 PE EC A11	600	A	do 90	8 990,00
VUT 1000 PE EC A11	1000	-	do 90	12 990,00

Typ	Wydajność [m³/h]	Klasa energetyczna	Sprawność odzysku ciepła [%]	Cena netto [PLN]
VUT 600 PW EC A11	600	A	do 90	9 990,00
VUT 1000 PW EC A11	1000	-	do 90	13 990,00

VUT P EC / PE EC / PW EC powyżej 1000 m³/h

(kat. str. 232)

- materiał obudowy: aluminium ocynkowane
- sposób montażu: podwieszany
- króćce: poziome
- wymiennik: przeciwprądowy
- materiał wymiennika: aluminium
- efektywność rekuperacji: do 85%
- wentylatory: EC
- automatyka: z wyświetlaczem dotykowym A11
- wersja wykonania: lewa (L)/prawa (R)
- nagrzewnica wbudowana: wodna (W)/elektryczna (E)
- filtry: nawiew G4/wywiew G4
- by-pass
- przepustnice z siłownikiem na czerpni i wyrzutni



Dane techniczne, cena katalogowa netto

Typ	Wydajność [m³/h]	Maksymalna moc centrali [kW]	Sprawność odzysku ciepła [%]	Cena netto [PLN]
VUT 1500 P EC A11	2300	0,93	do 85	23 990,00*
VUT 2500 P EC A11	3000	1,49	do 85	29 990,00*
VUT 3500 P EC A11	4200	2,29	do 85	37 990,00*
VUT 1500 PE EC A11	2300	6,03	do 85	25 990,00
VUT 2500 PE EC A11	3000	10,49	do 85	31 990,00

Typ	Wydajność [m³/h]	Maksymalna moc centrali [kW]	Sprawność odzysku ciepła [%]	Cena netto [PLN]
VUT 3500 PE EC A11	4200	14,29	do 85	39 990,00
VUT 1500 PW EC A11	2250	0,93	do 85	27 990,00
VUT 2500 PW EC A11	2900	1,49	do 85	33 990,00
VUT 3500 PW EC A11	4100	2,29	do 85	41 990,00

VUT/VUE H2/V2 mini EC

(kat. str. 210)

- materiał obudowy: stal z powłoką polimerową
- sposób montażu: podłogowy lub ścienny
- króćce: poziome (H)/pionowe (V)
- wymiennik: krzyżowy
- materiał wymiennika: aluminium/membrana entalpiczna
- efektywność rekuperacji: do 79%
- wentylatory: EC
- automatyka: z panelem dotykowym A14
- filtry: nawiew G4, F7/wywiew G4



Dane techniczne, cena katalogowa netto

Typ	Wydajność [m³/h]	Klasa energetyczna	Sprawność odzysku ciepła [%]	Cena netto [PLN]
VUT 300 H2 mini EC A14	300	A	od 55 do 79	4 990,00
VUT 300 V2 mini EC A14	300	A	od 55 do 79	4 990,00

Typ	Wydajność [m³/h]	Klasa energetyczna	Sprawność odzysku ciepła [%]	Cena netto [PLN]
VUE 300 H2 mini EC A14	300	A	od 51 do 73	5 990,00*
VUE 300 V2 mini EC A14	300	A	od 51 do 73	5 990,00*

## CENTRALE WENTYLACYJNE Z ODZYSKIEM CIEPŁA

(kat. str. 214)

- materiał obudowy: aluminium ocynkowane
- sposób montażu: podłogowy lub ścienny
- króćce: poziome (H)/pionowe (V)
- wymiennik: krzyżowy
- materiał wymiennika: polistyren/polimerowana celuloza
- efektywność rekuperacji: do 78%
- wentylatory: AC
- automatyka: panel sterowania A12/A1
- filtry: nawiew G4/wywiew G4



## Dane techniczne, cena katalogowa netto

Typ	Wydajność [m³/h]	Klasa energetyczna	Sprawność odzysku ciepła [%]	Cena netto [PLN]	Typ	Wydajność [m³/h]	Klasa energetyczna	Sprawność odzysku ciepła [%]	Cena netto [PLN]
VUT 250 H mini A12	250	B	do 78	3 090,00	VUE 250 H mini A12	250	B	do 73	3 490,00*
VUT 250 H mini A1	250	B	do 78	2 990,00	VUE 250 H mini A1	250	B	do 73	3 390,00*
VUT 250 V mini A12	250	B	do 78	3 090,00	VUE 250 V mini A12	250	B	do 73	3 490,00*
VUT 250 V mini A1	250	B	do 78	2 990,00	VUE 250 V mini A1	250	B	do 73	3 390,00*

## VUT R EH EC, VUT R WH EC

(kat. str. 244)

- materiał obudowy: aluminium ocynkowane
- sposób montażu: podwieszany lub podłogowy
- króćce: poziome
- wymiennik: obrotowy
- materiał wymiennika: aluminium
- efektywność rekuperacji: do 85%
- wentylatory: EC
- automatyka: z wyświetlaczem przyciskowym A17/A18
- filtry: nawiew G4/wywiew G4
- nagrzewnica wbudowana: wodna (W)/elektryczna (E)



## Dane techniczne, cena katalogowa netto

Typ	Wydajność [m³/h]	Klasa energetyczna	Sprawność odzysku ciepła [%]	Cena netto [PLN]	Typ	Wydajność [m³/h]	Klasa energetyczna	Sprawność odzysku ciepła [%]	Cena netto [PLN]
VUT R 400 EH EC A17	400	A	do 95	9 490,00	VUT R 400 EH EC A18	400	A	do 95	10 490,00*
VUT R 700 EH EC A17	700	A	do 95	10 990,00	VUT R 700 EH EC A18	700	A	do 95	11 990,00*
VUT R 900 EH EC A17	900	A	do 95	12 990,00	VUT R 900 EH EC A18	900	A	do 95	13 990,00*
VUT R 1200 EH EC A17	1200	-	do 95	16 990,00	VUT R 1200 EH EC A18	1200	-	do 95	17 990,00*
VUT R 1500 EH EC A17	1500	-	do 95	18 990,00	VUT R 1500 EH EC A18	1500	-	do 95	19 990,00*
VUT R 2000 EH EC A17	2250	-	do 95	19 990,00	VUT R 2000 EH EC A18	2250	-	do 95	20 990,00*
VUT R 400 WH EC A17	400	A	do 95	9 490,00	VUT R 400 WH EC A18	400	A	do 95	10 490,00*
VUT R 700 WH EC A17	700	A	do 95	10 990,00	VUT R 700 WH EC A18	700	A	do 95	11 990,00*
VUT R 900 WH EC A17	900	A	do 95	12 990,00	VUT R 900 WH EC A18	900	A	do 95	13 990,00*
VUT R 1200 WH EC A17	1200	-	do 95	16 990,00	VUT R 1200 WH EC A18	1200	-	do 95	17 990,00*
VUT R 1500 WH EC A17	1500	-	do 95	18 990,00	VUT R 1500 WH EC A18	1500	-	do 95	19 990,00*
VUT R 2000 WH EC A17	2250	-	do 95	19 990,00	VUT R 2000 WH EC A18	2250	-	do 95	20 990,00*

## VUT R TN H EC, VUT R TN EH EC

(kat. str. 252)

- materiał obudowy: aluminium ocynkowane
- sposób montażu: podwieszany, podłogowy lub ścienny
- króćce: poziome
- wymiennik: obrotowy
- materiał wymiennika: aluminium
- efektywność rekuperacji: do 85%
- wentylatory: EC
- automatyka: z wyświetlaczem przyciskowym A17/A18
- filtry: nawiew G4/wywiew G4
- nagrzewnica wbudowana: elektryczna (E) 1 szt.
- rewersyjna pompa ciepła



## Dane techniczne, cena katalogowa netto

Typ	Wydajność [m³/h]	Maksymalna moc centrali [kW]	Sprawność odzysku ciepła [%]	Cena netto [PLN]	Typ	Wydajność [m³/h]	Maksymalna moc centrali [kW]	Sprawność odzysku ciepła [%]	Cena netto [PLN]
VUT R 400 TN H EC A17	520	0,75	do 85	20 900,00*	VUT R 400 TN H EC A18	520	0,75	do 85	21 900,00*
VUT R 700 TN H EC A17	830	0,94	do 85	23 900,00*	VUT R 700 TN H EC A18	830	0,94	do 85	24 900,00*
VUT R 900 TN H EC A17	955	1,20	do 85	28 900,00*	VUT R 900 TN H EC A18	955	1,20	do 85	29 900,00*
VUT R 400 TN EH EC A17	520	2,15	do 85	21 900,00*	VUT R 400 TN EH EC A18	520	2,15	do 85	22 900,00*
VUT R 700 TN EH EC A17	830	3,74	do 85	24 900,00*	VUT R 700 TN EH EC A18	830	3,74	do 85	25 900,00*
VUT R 900 TN EH EC A17	955	4,00	do 85	29 900,00*	VUT R 900 TN EH EC A18	955	4,00	do 85	30 900,00*

## VUT 100 P mini, VUE 100 P mini

(kat. str. 216)

- materiał obudowy: aluminium ocynkowane
- sposób montażu: podwieszany
- króćce: poziome
- wymiennik: krzyżowy
- materiał wymiennika: aluminium/membrana entalpiczna
- efektywność rekuperacji: do 76%
- wentylatory: AC
- automatyka: trójstopniowy regulator obrotów
- filtry: nawiew G4/wywiew G4



## Dane techniczne, cena katalogowa netto

Typ	Wydajność [m³/h]	Klasa energetyczna	Sprawność odzysku ciepła [%]	Cena netto [PLN]
VUT 100 P mini A3	106	D	od 64 do 72	1 790,00*
VUE 100 P mini A3	106	D	od 65 do 76	1 790,00*

\*towar dostępny na indywidualne zamówienie

- materiał obudowy: aluminium ocynkowane
- sposób montażu: podwieszany, podłogowy lub ścienny
- króćce: poziome
- wentylatory: AC

- automatyka: z wyświetlaczem przyciskowym A16
- filtr: nawiew G4
- nagrzewnica wbudowana: elektryczna (E)



## Dane techniczne, cena katalogowa netto

Typ	Wydajność [m³/h]	Moc nagrzewnicy [kW]	Maksymalna moc centrali [kW]	Cena netto [PLN]	Typ	Wydajność [m³/h]	Moc nagrzewnicy [kW]	Maksymalna moc centrali [kW]	Cena netto [PLN]
VPA 100-1,8-1**	190	1,8	1,87	1 990,00*	VPA 100-1,8-1 A16	190	1,8	1,87	4 290,00
VPA 125-2,4-1	285	2,4	2,48	2 090,00*	VPA 125-2,4-1 A16	285	2,4	2,48	4 390,00
VPA 150-2,4-1	425	2,4	2,50	2 190,00*	VPA 150-2,4-1 A16	425	2,4	2,50	4 490,00*
VPA 150-3,4-1	425	3,4	3,50	2 490,00*	VPA 150-3,4-1 A16	425	3,4	3,50	4 790,00
VPA 150-5,1-3	425	5,1	5,20	2 540,00*	VPA 150-5,1-3 A16	425	5,1	5,20	4 840,00*
VPA 150-6,0-3	425	6,0	6,10	2 590,00*	VPA 150-6,0-3 A16	425	6,0	6,10	4 890,00
VPA 200-3,4-1	810	3,4	3,59	2 590,00*	VPA 200-3,4-1 A16	810	3,4	3,59	4 890,00
VPA 200-5,1-3	810	5,1	5,29	2 590,00*	VPA 200-5,1-3 A16	810	5,1	5,29	4 890,00*
VPA 200-6,0-3	810	6,0	6,19	2 640,00*	VPA 200-6,0-3 A16	810	6,0	6,19	4 940,00
VPA 250-3,6-3	990	3,6	3,79	2 690,00*	VPA 250-3,6-3 A16	990	3,6	3,79	4 990,00*
VPA 250-6,0-3	990	6,0	6,19	2 890,00*	VPA 250-6,0-3 A16	990	6,0	6,19	5 190,00
VPA 250-9,0-3	990	9,0	9,19	2 990,00*	VPA 250-9,0-3 A16	990	9,0	9,19	5 290,00
VPA 315-6,0-3	1190	6,0	6,17	3 290,00*	VPA 315-6,0-3 A16	1190	6,0	6,17	5 590,00*
VPA 315-9,0-3	1190	9,0	9,17	3 390,00*	VPA 315-9,0-3 A16	1190	9,0	9,17	5 690,00*
VPA-1 315-6,0-3	1520	6,0	6,30	3 390,00*	VPA-1 315-6,0-3 A16	1520	6,0	6,30	5 690,00
VPA-1 315-9,0-3	1520	9,0	9,30	3 490,00*	VPA-1 315-9,0-3 A16	1520	9,0	9,30	5 790,00

## MPA E

- materiał obudowy: aluminium ocynkowane
- sposób montażu: podwieszany, podłogowy lub ścienny
- króćce: poziome
- wentylatory: AC

- automatyka: z wyświetlaczem przyciskowym A16
- filtr: nawiew G4
- nagrzewnica wbudowana: elektryczna (E)



## Dane techniczne, cena katalogowa netto

Typ	Wydajność [m³/h]	Moc nagrzewnicy [kW]	Maksymalna moc centrali [kW]	Cena netto [PLN]	Typ	Wydajność [m³/h]	Moc nagrzewnicy [kW]	Maksymalna moc centrali [kW]	Cena netto [PLN]
MPA 800 E1	800	3,3	3,55	2 790,00*	MPA 800 E1 A16	800	3,3	3,55	5 290,00
MPA 1200 E3	1200	9,9	9,94	3 990,00*	MPA 1200 E3 A16	1200	9,9	9,94	6 490,00
MPA 1800 E3	2000	18,0	18,49	5 690,00*	MPA 1800 E3 A16	2000	18,0	18,49	8 190,00
MPA 2500 E3	2500	18,0	18,65	5 890,00*	MPA 2500 E3 A16	2500	18,0	18,65	8 390,00
MPA 3200 E3	3200	25,2	26,47	6 990,00*	MPA 3200 E3 A16	3200	25,2	26,47	10 990,00
MPA 3500 E3	3500	25,2	26,47	7 890,00*	MPA 3500 E3 A16	3500	25,2	26,47	11 990,00

## MPA W

- materiał obudowy: aluminium ocynkowane
- sposób montażu: podwieszany, podłogowy lub ścienny
- króćce: poziome
- wentylatory: AC

- automatyka: z wyświetlaczem przyciskowym A13
- filtr: nawiew G4
- nagrzewnica wbudowana: wodna (W)



## Dane techniczne, cena katalogowa netto

Typ	Wydajność [m³/h]	Maksymalna moc centrali [kW]	Cena netto [PLN]	Typ	Wydajność [m³/h]	Maksymalna moc centrali [kW]	Cena netto [PLN]
MPA 800 W	750	0,25	3 290,00*	MPA 800 W A13	750	0,25	7 790,00
MPA 1200 W	1200	0,41	3 990,00*	MPA 1200 W A13	1200	0,41	8 990,00
MPA 1800 W	1870	0,49	5 690,00*	MPA 1800 W A13	1870	0,49	10 690,00
MPA 2500 W	2150	0,65	5 890,00*	MPA 2500 W A13	2150	0,65	10 890,00
MPA 3200 W	3000	1,27	6 990,00*	MPA 3200 W A13	3000	1,27	13 990,00
MPA 3500 W	3250	1,27	7 890,00*	MPA 3500 W A13	3250	1,27	15 990,00
MPA 5000 W	6500	1,80	9 990,00*	MPA 5000 W A13	6500	1,80	18 990,00

\*towar dostępny na indywidualne zamówienie

# FILTRY WYMIENNE DO CENTRAL WENTYLACYJNYCH

## FILTRY

	Model centrali	Kod filtra	Rodzaj i klasa filtra	Zastosowanie	Cena	
VPA, MPA	VPA 100-125	UF 022	kasetowy G4	nawiew	69,00	
	VPA 150	UF 023	kasetowy G4	nawiew	75,00	
	VPA 200-250	UF 024	kasetowy G4	nawiew	83,00	
	VPA 315	UF 025	kasetowy G4	nawiew	86,00	
	MPA 800-1200	UF 001	kasetowy G4	nawiew	60,00	
	MPA 1800-2500	UF 002	kasetowy G4	nawiew	77,00	
	MPA 3200-3500	UF 003	kasetowy G4	nawiew	84,00	
	MPA 5000	UF 004	kieszonowy G4	nawiew	137,00	
VUT PB EC, VUT VB EC	VUT 160 PB EC	SF VUT 160 PB EC G4	minipleat G4	nawiew/wywiew	199,00	
		SF VUT 160 PB EC F7	minipleat F7	nawiew	299,00	
		UF 050 (zamiennik SF VUT 160 PB EC G4)	kasetowy G4	nawiew/wywiew	75,00	
	VUT 350 PB EC	SF VUT 350 PB EC G4	minipleat G4	nawiew/wywiew	299,00	
		SF VUT 350 PB EC F7	minipleat F7	nawiew	399,00	
		UF 054 (zamiennik SF VUT 350 PB EC G4)	kasetowy G4	nawiew/wywiew	87,00	
	VUT 160 VB EC	SF VUT 160 VB EC G4	minipleat G4	nawiew/wywiew	49,00	
		SF VUT 160 VB EC F7	minipleat F7	nawiew	69,00	
	VUT 350 VB EC	SF VUT 350 VB EC G4	minipleat G4	nawiew/wywiew	169,00	
		SF VUT 350 VB EC F7	minipleat F7	nawiew	230,00	
		UF 052 (zamiennik SF VUT 350 VB EC G4)	kasetowy G4	nawiew/wywiew	73,00	
	VUT 550 VB EC	SF VUT 550 VB EC G4	minipleat G4	nawiew/wywiew	199,00	
		SF VUT 550 VB EC F7	minipleat F7	nawiew	299,00	
		UF 053 (zamiennik SF VUT 550 VB EC G4)	kasetowy G4	nawiew/wywiew	83,00	
	VUT E2V EC, VUT mini/mini EC, VUT/VUE P/V5B EC	VUT 300 E2V EC/ VUT 300-2 E2V EC	SFK 300 E2V G4	kieszonowy G4	nawiew/wywiew	299,00*
			SFK 300 E2V F7	kieszonowy F7	nawiew	399,00*
UF 056 (zamiennik SFK 300 E2V G4)			kieszonowy G4	nawiew/wywiew	72,00*	
VUT 300 H2/V2 mini EC/VUE 300 H2/V2 mini EC		SF 184x240x40 G4	minipleat G4	nawiew/wywiew	99,00	
		SF 184x240x40 F7	minipleat F7	nawiew	102,00	
VUT 200-300 H/V mini EC		UF 005	kasetowy G4	nawiew/wywiew	52,00	
VUT 200-300 H/V mini		UF 005	kasetowy G4	nawiew/wywiew	52,00	
VUT/VUE 100 P mini		UF 055	filtr płaski G4	nawiew/wywiew	33,00*	
VUT/VUE 180 P5B EC		SF186x214x18 G4	minipleat G4	nawiew/wywiew	45,00	
		SF186x214x18 F7	minipleat F7	nawiew	89,00	
VUT/VUE 270 V5B EC		SF182x264x18 G4	minipleat G4	nawiew/wywiew	49,00	
		SF182x264x18 F8	minipleat F8	nawiew	99,00	
VUT P EC, VUT PE EC, VUT PW EC	VUT 350 PE EC	UF 026	kieszonowy G4	nawiew	74,00	
		UF 027	kasetowy G4	wywiew	56,00	
	VUT 600 PE/PW EC	UF 028	kieszonowy G4	nawiew	71,00	
		UF 029	kasetowy G4	wywiew	60,00	
	VUT 1000 PE/PW EC	UF 030	kieszonowy G4	nawiew	88,00	
		UF 031	kasetowy G4	wywiew	65,00	
	VUT 1500-2500 P/PE/PW EC	SF VUT 1500/2500 G4	minipleat G4	nawiew/wywiew	429,00***	
		UF 062 (zamiennik SF VUT 1500/2500 G4)	kasetowy G4	nawiew/wywiew	169,00***	
		SF VUT 1500/2500 F7	minipleat F7	nawiew	499,00***	
		UF 062-F7 (zamiennik SF VUT 1500/2500 F7)	kasetowy F7	nawiew	189,00***	
	VUT 2000 PE/PW EC	UF 032	kasetowy G4	nawiew/wywiew	89,00*	
	VUT 3000 PE/PW EC	UF 033	kasetowy G4	nawiew/wywiew	108,00*	
VUT 3500 P/PE/PW EC	SF VUT 3500 G4	minipleat G4	nawiew/wywiew	795,00**		
	UF 063 (zamiennik SF VUT 3500 G4)	kasetowy G4	nawiew/wywiew	169,00**		
	SF VUT 3500 F7	minipleat F7	nawiew	895,00**		
	UF063-F7 (zamiennik SF VUT 3500 F7)	kasetowy F7	nawiew	189,00**		

\* towar dostępny na indywidualne zamówienie

\*\* 2 szt. w komplecie

\*\*\* 3 szt. w komplecie

	VUT 300 H/EH EC ECO	UF 057	kieszoniowy G4	nawiew	99,00
		UF 057-F7	kieszoniowy F7	nawiew	128,00*
		SF VUT 300 H/EH EC ECO G4	kasetowy G4	wywiew	222,00
		UF 058 UF 058 zamiennik (SF VUT 300 H/EH EC ECO G4)	kasetowy G4	wywiew	59,00
	VUT 400 H/EH EC ECO	UF 059	kieszoniowy G4	nawiew	101,00
		UF 059-F7	kieszoniowy F7	nawiew	149,00*
		SF VUT 400 H/EH EC ECO G4	kasetowy G4	wywiew	249,00
		UF 060 zamiennik (SF VUT 400 H/EH EC ECO G4)	kasetowy G4	wywiew	64,00*
	VUT 900 H/EH EC ECO	SF VUT 900 H/EH EC ECO G4	kasetowy G4	nawiew/wywiew	299,00
		UF 061 zamiennik (SF VUT 900 H/EH EC ECO G4)	kasetowy G4	nawiew/wywiew	79,00
		UF 061 - F7	kasetowy F7	nawiew	104,00*
		UF 034	kieszoniowy G4	nawiew	80,00
VUT R 400 EH/WH EC	SFK VUT R 400 EH/WH F7	kieszoniowy F7	nawiew	439,00*	
	UF 035	kasetowy G4	wywiew	78,00	
VUT R 700 EH/WH EC	UF 036	kieszoniowy G4	nawiew	101,00	
	SFK VUT R 700-900 EH/WH F7	kieszoniowy F7	nawiew	549,00*	
VUT R 900 EH/WH EC	UF 037	kasetowy G4	wywiew	82,00	
	UF 036	kieszoniowy G4	nawiew	101,00	
VUT R 1200 EH/WH EC	SFK VUT R 700-900 EH/WH F7	kieszoniowy F7	nawiew	549,00*	
	UF 037	kasetowy G4	wywiew	82,00	
VUT R 1200 EH/WH EC	SFK VUT R 1200 EH/WH G4	kieszoniowy G4	nawiew	599,00	
	UF 064 (zamiennik SFK VUT R 1200 EH/WH G4)	kieszoniowy G4	nawiew	89,00	
	SFK VUT R 1200 EH/WH F7	kieszoniowy F7	nawiew	799,00*	
	UF 064-F7 (zamiennik SFK VUT R 1200 EH/WH F7)	kieszoniowy F7	nawiew	169,00*	
	SF VUT R 1200 EH/WH G4	kasetowy G4	wywiew	519,00	
	UF 065 (zamiennik SF VUT R 1200 EH/WH G4)	kasetowy G4	wywiew	84,00	
VUT R 1500-2000 EH/WH EC	SFK VUT R 1500/2000 EH/WH G4	kieszoniowy G4	nawiew	699,00	
	UF 066 (zamiennik SFK VUT R 1500/2000 EH/WH G4)	kieszoniowy G4	nawiew	99,00	
	SFK VUT R 1500/2000 EH/WH F7	kieszoniowy F7	nawiew	999,00*	
	UF 066-F7 (zamiennik SFK VUT R 1500/2000 EH/WH F7)	kieszoniowy F7	nawiew	189,00*	
	SF VUT R 1500/2000 EH/WH G4	kasetowy G4	wywiew	699,00	
	UF 067 (zamiennik SF VUT R 1500/2000 EH/WH G4)	kasetowy G4	wywiew	89,00	
VUT R 400 TN H/EH EC	SFK VUT R 400 TN H/EH G4	kieszoniowy G4	nawiew	399,00*	
	SFK VUT R 400 TN H/EH F7	kieszoniowy F7	nawiew	499,00*	
	SF VUT R 400 TN H/EH G4	kasetowy G4	wywiew	279,00*	
	SFK VUT R 700-900 TN H/EH G4	kieszoniowy G4	nawiew	549,00*	
	SFK VUT R 700-900 TN H/EH F7	kieszoniowy F7	nawiew	749,00*	
	SF VUT R 700-900 TN H/EH G4	kasetowy G4	wywiew	329,00*	
VUT R 900 TN H/EH EC	SFK VUT R 700-900 TN H/EH G4	kieszoniowy G4	nawiew	549,00*	
	SFK VUT R 700-900 TN H/EH F7	kieszoniowy F7	nawiew	749,00*	
	SF VUT R 700-900 TN H/EH G4	kasetowy G4	wywiew	329,00*	
VUT 250-600 H/EC VUT 800 H EC VUT 1000 H VUT 2000 H VUT 300-600 EH/WH/EC VUT 800/1000 EH/WH VUT 1500/2000 EH/WH	UF 007	kasetowy G4	nawiew/wywiew	58,00*	
	UF 008	kasetowy G4	nawiew/wywiew	93,00*	
	UF 009	kasetowy G4	nawiew/wywiew	63,00*	
	UF 011	kasetowy G4	nawiew/wywiew	70,00*	
	UF 013	kasetowy G4	nawiew/wywiew	62,00*	
	UF 017	kasetowy G4	nawiew/wywiew	66,00*	
	UF 021	kasetowy G4	nawiew/wywiew	75,00*	

filtr minipleat

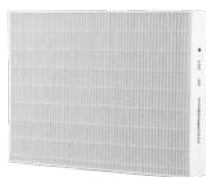

filtr kieszeniowy



filtr kasetowy

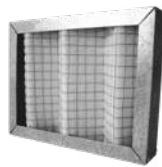

\*towar dostępny na indywidualne zamówienie

## AKCESORIA

## PR

(kat. str. 272)

## Płytowy wymiennik ciepła z krzyżowym przepływem powietrza

- przeznaczony do systemów wentylacyjnych o przekroju prostokątnym

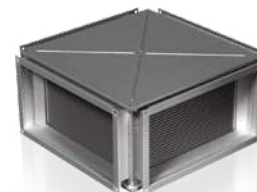

## Dane techniczne, cena katalogowa netto

Typ	Wymiary [mm]			Cena netto [PLN]	Typ	Wymiary [mm]			Cena netto [PLN]
	szer.	wys.	dł.			szer.	wys.	dł.	
PR 400x200	400	200	530	2 940,00*	PR 700x400	700	400	830	7 150,00*
PR 500x250	500	250	630	4 240,00*	PR 800x500	800	500	930	8 720,00*
PR 500x300	500	300	630	4 330,00*	PR 900x500	900	500	1130	10 370,00*
PR 600x300	600	300	730	5 320,00*	PR 1000x500	1000	500	1130	10 410,00*

## PR 150

(kat. str. 274)

## Płytowy wymiennik ciepła z krzyżowym przepływem powietrza

- przeznaczony do systemów wentylacyjnych o przekroju okrągłym

## Dane techniczne, cena katalogowa netto

Typ	Średnica [mm]	Cena netto [PLN]
PR 150	150	2 300,00*
PR 150 P	150	1 700,00*

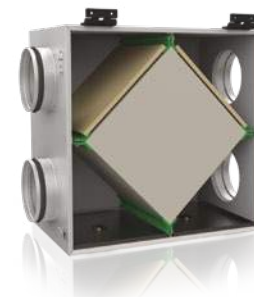

## SR

(kat. str. 276)

## Tłumik akustyczny

- służy do obniżenia poziomu hałasu w systemach kanałów wentylacyjnych
- do podłączenia z kanałami okrągłymi
- wykonany ze stali ocynkowanej
- montaż bezpośrednio przed lub za wentylatorem

## Dane techniczne, cena katalogowa netto

Typ	Średnica [mm]	Długość [mm]	Cena netto [PLN]	Typ	Średnica [mm]	Długość [mm]	Cena netto [PLN]
SR 100/600	99	600	149,00*	SR 160/1200	159	1200	289,00*
SR 100/900	99	900	179,00	SR 200/600	198	600	229,00*
SR 100/1200	99	1200	219,00*	SR 200/900	198	900	299,00
SR 125/600	124	600	169,00*	SR 200/1200	198	1200	329,00*
SR 125/900	124	900	199,00	SR 250/600	248	600	269,00*
SR 125/1200	124	1200	249,00*	SR 250/900	248	900	349,00
SR 150/600	149	600	189,00*	SR 250/1200	248	1200	399,00*
SR 150/900	149	900	219,00	SR 315/600	313	600	339,00*
SR 150/1200	149	1200	259,00*	SR 315/900	313	900	399,00
SR 160/600	159	600	199,00*	SR 315/1200	313	1200	469,00*
SR 160/900	159	900	239,00				



## SR

(kat. str. 280)

## Tłumik akustyczny

- do obniżenia poziomu hałasu w systemach kanałów wentylacyjnych
- do podłączenia z kanałami prostokątnymi
- wykonane ze stali ocynkowanej
- montaż bezpośrednio przed lub za wentylatorem

## Dane techniczne, cena katalogowa netto

Typ	Wymiary [mm]		Długość [mm]	Cena netto [PLN]	Typ	Wymiary [mm]		Długość [mm]	Cena netto [PLN]
	szer.	wys.				szer.	wys.		
SR 400x200	400	200	950	499,00*	SR 700x400	700	400	1010	1 299,00*
SR 500x250	500	250	950	549,00	SR 800x500	800	500	1010	1 799,00*
SR 500x300	500	300	950	559,00	SR 900x500	900	500	1010	1 849,00*
SR 600x300	600	300	950	589,00*	SR 1000x500	1000	500	1010	2 149,00
SR 600x350	600	350	950	699,00					



\*towar dostępny na indywidualne zamówienie



FBV

(kat. str. 282)

**Kaseta filtracyjna**

- do oczyszczenia powietrza w systemach kanałów wentylacyjnych
- do montażu z kanałami okrągłymi
- obudowa ze stali ocynkowanej
- wyposażony w element filtrujący w kształcie litery V
- możliwość wymiany wkładu filtrującego (SFV), klasa filtracji G4



**Dane techniczne, cena katalogowa netto**

Typ	Średnica [mm]	Cena netto [PLN]	Typ	Średnica [mm]	Cena netto [PLN]	Typ	Średnica [mm]	Cena netto [PLN]
FBV 100	99	139,00	FBV 160	159	189,00	FBV 315	314	269,00
FBV 125	124	149,00	FBV 200	199	209,00			
FBV 150	149	179,00	FBV 250	249	219,00			

FB

(kat. str. 283)

**Kaseta filtracyjna**

- wyposażona w element filtrujący w kształcie fali
- do oczyszczenia powietrza w systemach prostokątnych kanałów wentylacyjnych
- do montażu z kanałami prostokątnymi
- obudowa ze stali ocynkowanej
- możliwość wymiany wkładu filtrującego (SF), klasa filtracji G4



**Dane techniczne, cena katalogowa netto**

Typ	Wymiary [mm]		Cena netto [PLN]	Typ	Wymiary [mm]		Cena netto [PLN]	Typ	Wymiary [mm]		Cena netto [PLN]
	szer.	wys.			szer.	wys.			szer.	wys.	
FB 400x200	400	200	229,00*	FB 600x300	600	300	279,00*	FB 800x500	800	500	519,00*
FB 500x250	500	250	249,00*	FB 600x350	600	350	299,00*	FB 900x500	900	500	699,00*
FB 500x300	500	300	259,00*	FB 700x400	700	400	439,00*	FB 1000x500	1000	500	749,00*

FBK

(kat. str. 284)

**Kaseta filtracyjna**

- wyposażona w filtr kieszeniowy
- do oczyszczenia powietrza w systemach kanałów wentylacyjnych
- do montażu z kanałami okrągłymi
- obudowa ze stali ocynkowanej
- możliwość wymiany wkładu filtrującego (SFK), klasa filtracji G4



**Dane techniczne, cena katalogowa netto**

Typ	Średnica [mm]	Cena netto [PLN]	Typ	Średnica [mm]	Cena netto [PLN]	Typ	Średnica [mm]	Cena netto [PLN]
FBK 100	99	219,00*	FBK 160	159	249,00*	FBK 315	314	429,00*
FBK 125	124	229,00*	FBK 200	199	289,00*			
FBK 150	149	249,00*	FBK 250	249	349,00*			

FBK

(kat. str. 286)

**Filtr kieszeniowy**

- do oczyszczenia powietrza w systemach prostokątnych kanałów wentylacyjnych
- do montażu z kanałami prostokątnymi
- obudowa ze stali ocynkowanej
- możliwość wymiany wkładu filtrującego (SFK), klasa filtracji G4



**Dane techniczne, cena katalogowa netto**

Typ	Wymiary [mm]		Cena netto [PLN]	Typ	Wymiary [mm]		Cena netto [PLN]	Typ	Wymiary [mm]		Cena netto [PLN]
	szer.	wys.			szer.	wys.			szer.	wys.	
FBK 400x200	400	200	359,00*	FBK 600x300	600	300	529,00*	FBK 800x500	800	500	949,00*
FBK 500x250	500	250	449,00*	FBK 600x350	600	350	559,00*	FBK 900x500	900	500	999,00*
FBK 500x300	500	300	479,00*	FBK 700x400	700	400	869,00*	FBK 1000x500	1000	500	1 090,00*

SF

**Wymienny element filtrujący**

- szkielet z drutu stalowego
- do kaset filtrujących typu FBV z podłączeniem okrągłym, klasa filtracji G4



**Dane techniczne, cena katalogowa netto**

Typ	Wymiary [mm]		Cena netto [PLN]	Typ	Wymiary [mm]		Cena netto [PLN]	Typ	Wymiary [mm]		Cena netto [PLN]
	szer.	wys.			szer.	wys.			szer.	wys.	
SF 400x200	400	200	83,00*	SF 600x300	600	300	106,00*	SF 800x500	800	500	190,00*
SF 500x250	500	250	91,00*	SF 600x350	600	350	110,00*	SF 900x500	900	500	205,00*
SF 500x300	500	300	94,00*	SF 700x400	700	400	160,00*	SF 1000x500	1000	500	220,00*

\*towar dostępny na indywidualne zamówienie

## AKCESORIA

### SFV

#### Wymienny element filtrujący

- szkielet z drutu stalowego
- do kaset filtrujących typu FBV z połączeniem okrągłym, klasa filtracji G4



#### Dane techniczne, cena katalogowa netto

Typ	Wymiary [mm]		Cena netto [PLN]	Typ	Wymiary [mm]		Cena netto [PLN]	Typ	Wymiary [mm]		Cena netto [PLN]
	szer.	wys.			szer.	wys.			szer.	wys.	
SFV 100	200	168	30,00*	SFV 160	260	234	37,00*	SFV 315	420	388	50,00*
SFV 125	210	204	32,00*	SFV 200	310	274	40,00*				
SFV 150	260	234	35,00*	SFV 250	360	324	45,00*				

### SFK

#### Wymienny element filtrujący

- do kaset filtrujących typu FBK z połączeniem prostokątnym
- stalowa obudowa filtracyjna
- wykonany z poliestru
- klasa filtracji G4



#### Dane techniczne, cena katalogowa netto

Typ	Wymiary [mm]		Cena netto [PLN]	Typ	Wymiary [mm]		Cena netto [PLN]	Typ	Wymiary [mm]		Cena netto [PLN]
	szer.	wys.			szer.	wys.			szer.	wys.	
SFK 400x200	400	200	99,00*	SFK 600x300	600	300	139,00*	SFK 800x500	800	500	329,00*
SFK 500x250	500	250	119,00*	SFK 600x350	600	350	159,00*	SFK 900x500	900	500	339,00*
SFK 500x300	500	300	129,00*	SFK 700x400	700	400	269,00*	SFK 1000x500	1000	500	369,00*

### SFK

#### Wymienny element filtrujący

- do kaset filtrujących typu FBK z połączeniem okrągłym
- stalowa obudowa filtracyjna
- wykonany z poliestru
- klasa oczyszczania G4

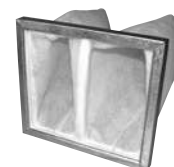

#### Dane techniczne, cena katalogowa netto

Typ	Wymiary [mm]		Cena netto [PLN]	Typ	Wymiary [mm]		Cena netto [PLN]	Typ	Wymiary [mm]		Cena netto [PLN]
	szer.	wys.			szer.	wys.			szer.	wys.	
SFK 100	202	166	59,00*	SFK 160	262	232	69,00*	SFK 315	422	386	119,00*
SFK 125	212	202	64,00*	SFK 200	312	272	97,00*				
SFK 150	262	232	69,00*	SFK 250	361	322	109,00*				

### NKP

(kat. str. 288)

#### Nagrzewnica elektryczna

- nagrzewnica wstępna dedykowana do central wentylacyjnych VUT VB lub VUT PB stosowana jako zabezpieczenie przed zamarzaniem
- wyposażona w triakowy regulator temperatury i zabezpieczenie przed przegrzaniem
- w obudowie ze stali ocynkowanej, elementy grzejne ze stali nierdzewnej



#### Dane techniczne, cena katalogowa netto

Typ	Maksymalny przepływ powietrza [m³/h]	Moc [kW]	Pobór prądu [A]	Cena netto [PLN]	Typ	Maksymalny przepływ powietrza [m³/h]	Moc [kW]	Pobór prądu [A]	Cena netto [PLN]
NKP 125-0,6-1	66	0,6	2,6	599,00	NKP 160-2,0-1	109	2,0	8,7	689,00
NKP 125-0,8-1	66	0,8	3,5	619,00*	NKP 200-1,2-1	170	1,2	5,2	669,00
NKP 125-1,2-1	66	1,2	5,2	639,00	NKP 200-1,7-1	170	1,7	7,4	689,00
NKP 160-1,2-1	109	1,2	5,2	649,00	NKP 200-2,0-1	170	2,0	8,7	699,00*
NKP 160-1,7,1	109	1,7	7,4	669,00*					

\*towar dostępny na indywidualne zamówienie

**Nagrzewnica elektryczna**

- do nawiewnych systemów wentylacji
- do podłączenia z kanałami okrągłymi
- wykonane ze stali ocynkowanej
- elementy grzejne ze stali nierdzewnej
- wbudowany system zabezpieczający przed przegrzaniem
- ręczny restart
- maksymalna temperatura na wyjściu 40°C



**Dane techniczne, cena katalogowa netto**

Typ	Minimalny przepływ powietrza [m³/h]	Napięcie znamionowe [V]	Ilość elementów grzewczych x moc [kW]	Cena netto [PLN]	Typ	Minimalny przepływ powietrza [m³/h]	Napięcie znamionowe [V]	Ilość elementów grzewczych x moc [kW]	Cena netto [PLN]
NK 100-0,6-1	60	230	1 x 0,6	239,00	NK 160-5,1-3	375	400	3 x 1,7	499,00*
NK 100-0,8-1	80	230	1 x 0,8	239,00*	NK 160-6,0-3	440	400	3 x 2,0	559,00
NK 100-1,2-1	90	230	2 x 0,6	309,00	NK 200-1,2-1	150	230	1 x 1,2	269,00*
NK 100-1,6-1	120	230	2 x 0,8	379,00*	NK 200-1,7-1	160	230	1 x 1,7	349,00*
NK 100-1,8-1	130	230	3 x 0,6	419,00	NK 200-2,0-1	170	230	1 x 2,0	349,00*
NK 125-0,6-1	60	230	1 x 0,6	249,00*	NK 200-2,4-1	180	230	2 x 1,2	349,00*
NK 125-0,8-1	80	230	1 x 0,8	249,00	NK 200-3,4-1	250	230	2 x 1,7	389,00
NK 125-1,2-1	90	230	2 x 0,6	319,00*	NK 200-3,6-3	265	400	3 x 1,2	389,00*
NK 125-1,6-1	120	230	2 x 0,8	389,00	NK 200-5,1-3	375	400	3 x 1,7	529,00*
NK 125-2,4-1	150	230	3 x 0,8	429,00	NK 200-6,0-3	440	400	3 x 2,0	569,00
NK 150-1,2-1	120	230	1 x 1,2	259,00*	NK 250-1,2-1	180	230	1 x 1,2	319,00*
NK 150-1,7-1	130	230	1 x 1,7	319,00*	NK 250-2,0-1	200	230	1 x 2,0	379,00*
NK 150 2,0 -1	140	230	1 x 2,0	319,00*	NK 250-2,4-1	265	230	2 x 1,2	389,00*
NK 150-2,4-1	150	230	2 x 1,2	319,00*	NK 250-3,0-1	375	230	1 x 3,0	399,00*
NK 150-3,4-1	220	230	2 x 1,7	359,00	NK 250-3,6-3	375	400	3 x 1,2	429,00*
NK 150-3,6-3	265	400	3 x 1,2	399,00*	NK 250-6,0-3	440	400	3 x 2,0	559,00
NK 150-5,1-3	320	400	3 x 1,7	499,00*	NK 250-9,0-3	660	400	3 x 3,0	649,00
NK 150-6,0-3	360	400	3 x 2,0	559,00	NK 315-1,2-1	180	230	1 x 1,2	359,00*
NK 160-1,2-1	150	230	1 x 1,2	259,00*	NK 315-2,0-1	200	230	1 x 2,0	419,00*
NK 160-1,7-1	160	230	1 x 1,7	319,00*	NK 315-2,4-1	265	230	2 x 1,2	419,00*
NK 160-2,0 -1	170	230	1 x 2,0	319,00*	NK 315-3,6-3	375	400	3 x 1,2	519,00*
NK 160-2,4-1	180	230	2 x 1,2	319,00*	NK 315-6,0-3	440	400	3 x 2,0	649,00
NK 160-3,4-1	250	230	2 x 1,7	359,00	NK 315-9,0-3	660	400	3 x 3,0	699,00
NK 160-3,6-3	265	400	3 x 1,2	399,00*					

**Dopłata do NKU (nagrzewnicy elektrycznej z blokiem sterowania)**

**Dane techniczne, cena katalogowa netto**

Typ	Cena netto [PLN]
NK...U (0,6-2,4 kW)	260,00*
NK...U (3,0-9,0 kW)	730,00*
NK...U (10,5-54,0 kW)	880,00*



**Dostępne na stanie magazynowym nagrzewnice elektryczne z blokiem sterowania NK...U**

Typ	Minimalny przepływ powietrza [m³/h]	Napięcie znamionowe [V]	Ilość elementów grzewczych [kW]	Cena netto [PLN]	UWAGI
NK 125-0,8-1U	80	230	1x0,8	509,00	Nagrzewnica zawiera wbudowany czujnik temperatury
NK 125-1,6-1U	120	230	2x0,8	649,00	
NK 160-1,2-1U	150	230	1x1,2	519,00	
NK 200-1,2-1U	150	230	1x1,2	529,00	
NK 250-2,4-1U	265	230	2x1,2	649,00	

Typ	Minimalny przepływ powietrza [m³/h]	Napięcie znamionowe [V]	Ilość elementów grzewczych [kW]	Cena netto [PLN]	Czujnik temperatury (jeden do wyboru)					
					Typ 1	Cena netto [PLN]	Typ 2	Cena netto [PLN]	Typ 3	Cena netto [PLN]
NK 160-3,4-1U	250	230	2x1,7	1 089,00	KDT2-M1 100	99,00	KDT2-M 100	149,00	KDT2-MK 100	189,00
NK 200-3,6-3U	265	400	3x1,2	1 119,00	KDT2-M1 100	99,00	KDT2-M 100	149,00	KDT2-MK 100	189,00
NK 200-6,0-3U	440	400	3x2,0	1 299,00	KDT2-M1 100	99,00	KDT2-M 100	149,00	KDT2-MK 100	189,00
NK 250-6,0-3U	440	400	3x 2,0	1 289,00	KDT2-M1 100	99,00	KDT2-M 100	149,00	KDT2-MK 100	189,00
NK 315-6,0-3U	440	400	3x2,0	1 379,00	KDT2-M1 150	99,00	KDT2-M 150	149,00	KDT2-MK 150	189,00

Typ 1: KDT2-M1 - kanałowy czujnik temperatury w rurce z nasadką do nagrzewnicy NK...U

Typ 2: KDT2-M - kanałowy czujnik temperatury z kolnierzem instalacyjnym w rurce do nagrzewnicy NK...U

Typ 3: KDT2-MK - kanałowy czujnik temperatury z kolnierzem instalacyjnym w rurce z puszką zaciskową do nagrzewnicy NK...U

\*towar dostępny na indywidualne zamówienie

## Nagrzewnica elektryczna

- wykonana ze stali ocynkowanej
- do nawiewnych systemów wentylacji
- do podłączenia z kanałami prostokątnymi
- elementy grzejne ze stali nierdzewnej
- wbudowany system zabezpieczający przed przegrzaniem
- ręczny restart
- maksymalna temperatura na wyjściu 40°C



## Dane techniczne, cena katalogowa netto

Typ	Minimalny przepływ powietrza [m³/h]	Napięcie znamionowe [V]	Ilość elementów grzewczych x moc [kW]	Cena netto [PLN]	Typ	Minimalny przepływ powietrza [m³/h]	Napięcie znamionowe [V]	Ilość elementów grzewczych x moc [kW]	Cena netto [PLN]
NK 400x200-4,5-3	330	400	3x1,5	649,00*	NK 600x300-9,0-3	660	400	3x3,0	899,00*
NK 400x200-6,0-3	440	400	3x2,0	659,00*	NK 600x300-12,0-3	880	400	3x4,0	1 129,00*
NK 400x200-7,5-3	550	400	3x2,5	699,00*	NK 600x300-15,0-3	1100	400	3x5,0	1 239,00*
NK 400x200-9,0-3	660	400	3x3,0	709,00*	NK 600x300-18,0-3	1320	400	3x6,0	1 299,00*
NK 400x200-10,5-3	770	400	3x3,5	749,00*	NK 600x300-21,0-3	1540	400	3x7,0	1 499,00*
NK 400x200-12,0-3	880	400	3x4,0	759,00*	NK 600x300-24,0-3	1760	400	3x8,0	1 599,00*
NK 400x200-15,0-3	1100	400	3x5,0	859,00*	NK 600x350-9,0-3	660	400	3x3,0	959,00*
NK 500x250-6,0-3	440	400	3x2,0	749,00*	NK 600x350-12,0-3	880	400	3x4,0	1 189,00*
NK 500x250-7,5-3	550	400	3x2,5	779,00*	NK 600x350-15,0-3	1100	400	3x5,0	1 299,00*
NK 500x250-9,0-3	660	400	3x3,0	799,00*	NK 600x350-18,0-3	1320	400	3x6,0	1 349,00*
NK 500x250-10,5-3	770	400	3x3,5	839,00*	NK 600x350-21,0-3	1540	400	3x7,0	1 559,00*
NK 500x250-12,0-3	880	400	3x4,0	849,00*	NK 600x350-24,0-3	1760	400	3x8,0	1 669,00*
NK 500x250-15,0-3	1100	400	3x5,0	979,00*	NK 700x400-18-3	1320	400	3x6,0	1 449,00*
NK 500x250-18,0-3	1320	400	3x6,0	1 079,00*	NK 700x400-27-3	1980	400	3x9,0	1 849,00*
NK 500x250-21,0-3	1540	400	3x7,0	1 249,00*	NK 700x400-36-3	2640	400	12x3,0	2 199,00*
NK 500x300-6,0-3	440	400	3x2,0	889,00*	NK 800x500-27-3	1980	400	9x3,0	1 949,00*
NK 500x300-7,5-3	550	400	3x2,5	899,00*	NK 800x500-36-3	2640	400	12x3,0	2 349,00*
NK 500x300-9,0-3	660	400	3x3,0	909,00*	NK 800x500-54-3	3960	400	18x3,0	3 199,00*
NK 500x300-10,5-3	770	400	3x3,5	1 089,00*	NK 900x500-45-3	3300	400	15x3,0	2 699,00*
NK 500x300-12,0-3	880	400	3x4,0	1 129,00*	NK 900x500-54-3	3960	400	18x3,0	3 199,00*
NK 500x300-15,0-3	1100	400	3x5,0	1 149,00*	NK 1000x500-45-3	3300	400	15x3,0	2 699,00*
NK 500x300-18,0-3	1320	400	3x6,0	1 179,00*	NK 1000x500-54-3	3960	400	18x3,0	3 199,00*
NK 500x300-21,0-3	1540	400	3x7,0	1 239,00*					

## Dopłata do NKU (nagrzewnicy elektrycznej z blokiem sterowania)

## Dane techniczne, cena katalogowa netto

Typ	Cena netto [PLN]
NK...U (0,6-2,4 kW)	260,00*
NK...U (3,0-9,0 kW)	730,00*
NK...U (10,5-54,0 kW)	880,00*



## Dostępne na stanie magazynowym nagrzewnice elektryczne z blokiem sterowania NK...U

## Dane techniczne, cena katalogowa netto

Typ	Minimalny przepływ powietrza [m³/h]	Napięcie znamionowe [V]	Ilość elementów grzewczych [kW]	Cena netto [PLN]	Czujnik temperatury (jeden do wyboru)					
					Typ 1	Cena netto [PLN]	Typ 2	Cena netto [PLN]	Typ 3	Cena netto [PLN]
NK 400x200-12,0-3U	880	400	3x4,0	1 639,00	KDT2-M1 100	99,00	KDT2-M 100	149,00	KDT2-MK 100	189,00
NK 500x250-15,0-3U	1100	400	3x5,0	1 859,00	KDT2-M1 100	99,00	KDT2-M 100	149,00	KDT2-MK 100	189,00
NK 500x300-18,0-3U	1320	400	3x6,0	2 060,00	KDT2-M1 150	99,00	KDT2-M 150	149,00	KDT2-MK 150	189,00
NK 600x350-9,0-3U	660	400	3x3,0	1 839,00	KDT2-M1 200	99,00	KDT2-M 200	149,00	KDT2-MK 200	189,00

Typ 1: KDT2-M1 - kanałowy czujnik temperatury w rurce z nasadką do nagrzewnicy NK...U

Typ 2: KDT2-M - kanałowy czujnik temperatury z kołnierzem instalacyjnym w rurce do nagrzewnicy NK...U

Typ 3: KDT2-MK - kanałowy czujnik temperatury z kołnierzem instalacyjnym w rurce z puszką zaciskową do nagrzewnicy NK...U

\*towar dostępny na indywidualne zamówienie

**Nagrzewnica wodna**

- wykonana ze stali ocynkowanej
- do nawiewnych systemów wentylacji
- do podłączenia z kanałami okrągłymi
- elementy grzejne wykonane z rur miedzianych z aluminiowym ożebrowaniem
- opcjonalnie możliwe podłączenie czujnika zabezpieczającego przed zamarzaniem (G 1/4")



**Dane techniczne, cena katalogowa netto**

Typ	Ilość rzędów rur	Cena netto [PLN]	Typ	Ilość rzędów rur	Cena netto [PLN]	Typ	Ilość rzędów rur	Cena netto [PLN]
NKV 100-2	2	599,00*	NKV 150-4	4	899,00	NKV 250-2	2	999,00*
NKV 100-4	4	799,00	NKV 160-2	2	749,00*	NKV 250-4	4	1 249,00
NKV 125-2	2	599,00*	NKV 160-4	4	899,00	NKV 315-2	2	1 299,00*
NKV 125-4	4	799,00	NKV 200-2	2	749,00*	NKV 315-4	4	1 599,00
NKV 150-2	2	749,00*	NKV 200-4	4	949,00			

**Nagrzewnica wodna**

- wykonana ze stali ocynkowanej
- do nawiewnych systemów wentylacji
- do podłączenia z kanałami prostokątnymi
- elementy grzejne wykonane z rur miedzianych z aluminiowym ożebrowaniem
- opcjonalnie możliwe podłączenie czujnika zabezpieczającego przed zamarzaniem (G 1/4")



**Dane techniczne, cena katalogowa netto**

Typ	Ilość rzędów rur	Cena netto [PLN]	Typ	Ilość rzędów rur	Cena netto [PLN]	Typ	Ilość rzędów rur	Cena netto [PLN]
NKV 400x200-2	2	499,00*	NKV 600x300-2	2	899,00*	NKV 800x500-2	2	1 799,00*
NKV 400x200-4	4	749,00*	NKV 600x300-4	4	1 399,00*	NKV 800x500-3	3	2 399,00*
NKV 500x250-2	2	699,00	NKV 600x350-2	2	949,00	NKV 900x500-2	2	1 999,00*
NKV 500x250-4	4	999,00*	NKV 600x350-4	4	1 699,00*	NKV 900x500-3	3	2 599,00*
NKV 500x300-2	2	799,00	NKV 700x400-2	2	1 399,00*	NKV 1000x500-2	2	2 099,00
NKV 500x300-4	4	1 199,00*	NKV 700x400-3	3	1 799,00*	NKV 1000x500-3	3	2 699,00*

**Zawór trójdrogowy**

- przeznaczony do kontroli przepływu zimnej i ciepłej wody w systemach ogrzewania i wentylacji
- dostosowane do współpracy z siłownikami RVAZ4-24(A)



**Dane techniczne, cena katalogowa netto**

Typ	Średnica nominalna	Podłączenie	Kvs	Cena netto [PLN]	Typ	Średnica nominalna	Podłączenie	Kvs	Cena netto [PLN]
ZTR15-1,0	DN15	G1/2"	1,0	349,00	ZTR20-4,0	DN20	G3/4"	4,0	399,00
ZTR15-1,6	DN15	G1/2"	1,6	349,00	ZTR20-6,0	DN20	G3/4"	6,0	399,00
ZTR20-2,5	DN20	G3/4"	2,5	399,00	ZTR25-7,0	DN25	G1"	7,0	549,00

**Siłownik do zaworów sterowany sygnałem 0...10 V DC**

- przeznaczony do współpracy z zaworami trójdrogowymi ZTR

Typ	Cena netto [PLN]
RVAZ4-24(A)	1 199,00



**Zawór trójdrogowy**

- przeznaczony do kontroli przepływu zimnej i ciepłej wody w systemach ogrzewania i wentylacji
- dostosowane do współpracy z siłownikami LR24A-SR

**Dane techniczne, cena katalogowa netto**

Typ	Średnica nominalna	Podłączenie	Kvs	Cena netto [PLN]
R3015-1-B1	DN15	G1/2"	0,63	749,00
R3020-4-B1	DN20	G3/4"	4	799,00
R3020-6P3-B1	DN20	G3/4"	6,3	879,00



## Siłownik do zaworów sterowany sygnałem 0...10 V DC

- przeznaczony do współpracy z zaworami trójdrogowymi R30
- sygnał sprzężenia zwrotnego DC 2...10V



Typ	Cena netto [PLN]
LR24A-SR	1 169,00

## USVK

## Węzeł mieszający

- zawór trójdrogowy z siłownikiem i pompą wodną
- przeznaczony do zasilania nagrzewnic wodnych i aparatów grzewczych w wodę



## Dane techniczne, cena katalogowa netto

Typ	Średnica nominalna	Podłączenie	Kvs	Cena netto [PLN]	Typ	Średnica nominalna	Podłączenie	Kvs	Cena netto [PLN]
USVK 3/4-4	DN 20	3/4"	4	2 990,00	USVK 1 1/4-16	DN 32	1 1/4"	16	5 490,00*
USVK 3/4-6	DN 20	3/4"	6,3	2 990,00	USVK 1 1/2-16	DN 40	1 1/2"	16	9 990,00*
USVK 1-6	DN 25	1"	6,3	4 490,00*	USVK 1 1/2-25	DN 40	1 1/2"	25	10 990,00*
USVK 1-10	DN 25	1"	10	4 490,00*	USVK 2-25	DN 52	2"	25	11 990,00*
USVK 1 1/4-10	DN 32	1 1/4"	10	4 990,00*	USVK 2-40	DN 52	2"	40	12 990,00*

## OKW

## Kanałowa chłodnica wodna do prostokątnych kanałów wentylacyjnych



## Dane techniczne, cena katalogowa netto

Typ	Wymiary kołnierza [mm]		Cena netto [PLN]	Typ	Wymiary kołnierza [mm]		Cena netto [PLN]
	szer.	wys.			szer.	wys.	
OKW 400x200-3	400	200	2 010,00	OKW 700x400-3	700	400	4 160,00*
OKW 500x250-3	500	250	2 380,00*	OKW 800x500-3	800	500	5 000,00*
OKW 500x300-3	500	300	2 720,00*	OKW 900x500-3	900	500	5 260,00*
OKW 600x300-3	600	300	3 010,00*	OKW 1000x500-3	1000	500	5 790,00*
OKW 600x350-3	600	350	3 530,00				

## OKW1

## Kanałowa chłodnica wodna do prostokątnych kanałów wentylacyjnych



## Dane techniczne, cena katalogowa netto

Typ	Wymiary kołnierza [mm]		Cena netto [PLN]	Typ	Wymiary kołnierza [mm]		Cena netto [PLN]
	szer.	wys.			szer.	wys.	
OKW1 400x200-3	400	200	1 695,00*	OKW1 700x400-3	700	400	3 345,00*
OKW1 500x250-3	500	250	2 045,00*	OKW1 800x500-3	800	500	4 335,00*
OKW1 500x300-3	500	300	2 959,00*	OKW1 900x500-3	900	500	4 755,00*
OKW1 600x300-3	600	300	2 495,00*	OKW1 1000x500-3	1000	500	5 075,00*
OKW1 600x350-3	600	350	2 795,00*				

\*towar dostępny na indywidualne zamówienie

Kanałowa chłodnica freonowa do prostokątnych kanałów wentylacyjnych



Dane techniczne, cena katalogowa netto

Typ	Wymiary kołnierza [mm]		Cena netto [PLN]
	szer.	wys.	
OKF 400x200-3	400	200	2 150,00
OKF 500x250-3	500	250	2 550,00
OKF 500x300-3	500	300	2 950,00
OKF 600x300-3	600	300	3 250,00*
OKF 600x350-3	600	350	3 800,00

Typ	Wymiary kołnierza [mm]		Cena netto [PLN]
	szer.	wys.	
OKF 700x400-3	700	400	4 550,00*
OKF 800x500-3	800	500	5 550,00*
OKF 900x500-3	900	500	5 850,00*
OKF 1000x500-3	1000	500	6 450,00

Typ	Wymiary kołnierza [mm]		Cena netto [PLN]
	szer.	wys.	
OKF1 400x200-3	400	200	1 800,00*
OKF1 500x250-3	500	250	2 250,00*
OKF1 500x300-3	500	300	2 495,00*
OKF1 600x300-3	600	300	2 645,00*
OKF1 600x350-3	600	350	2 895,00*

Typ	Wymiary kołnierza [mm]		Cena netto [PLN]
	szer.	wys.	
OKF1 700x400-3	700	400	3 495,00*
OKF1 800x500-3	800	500	4 895,00*
OKF1 900x500-3	900	500	5 385,00*
OKF1 1000x500-3	1000	500	5 485,00*

VVG

(kat. str. 339)

Łączniki elastyczne okrągłe

- przeznaczone do eliminacji wibracji wentylatora lub innych urządzeń wentylacyjnych



Dane techniczne, cena katalogowa netto

Typ	Średnica przyłącza [mm]	Cena netto [PLN]
VVG 100	99	19,00
VVG 125	124	23,00
VVG 150	149	25,00*
VVG 160	159	27,00

Typ	Średnica przyłącza [mm]	Cena netto [PLN]
VVG 200	199	35,00
VVG 250	249	42,00
VVG 315	314	52,00*
VVG 350	349	59,00*

Typ	Średnica przyłącza [mm]	Cena netto [PLN]
VVG 400	399	69,00*
VVG 450	449	79,00*

VVG

(kat. str. 339)

Łączniki elastyczne

- prostokątne przeznaczone do eliminacji wibracji wentylatora lub nnych urządzeń wentylacyjnych



Dane techniczne, cena katalogowa netto

Typ	Wymiary kołnierza [mm]		Cena netto [PLN]
	szer.	wys.	
VVG 400x200	400	200	162,00*
VVG 500x250	500	250	173,00*
VVG 500x300	500	300	178,00*
VVG 600x300	600	300	184,00*
VVG 600x350	600	350	189,00

Typ	Wymiary kołnierza [mm]		Cena netto [PLN]
	szer.	wys.	
VVG 700x400	700	400	259,00*
VVG 800x500	800	500	281,00*
VVG 900x500	900	500	308,00*
VVG 1000x500	1000	500	346,00*

VVGF

(kat. str. 339)

Łączniki elastyczne

- okrągłe z kołnierzem przeznaczone do eliminacji wibracji wentylatora lub innych urządzeń wentylacyjnych



Dane techniczne, cena katalogowa netto

Typ	Średnica ØD [mm]	Cena netto [PLN]
VVGF 200	205	99,00*
VVGF 250	260	119,00*
VVGF 315	310	149,00*
VVGF 350	362	169,00*
VVGF 400	412	189,00*

Typ	Średnica ØD [mm]	Cena netto [PLN]
VVGF 450	462	229,00*
VVGF 500	515	259,00*
VVGF 550	565	339,00*
VVGF 630	645	399,00*

\*towar dostępny na indywidualne zamówienie

KOM

(kat. str. 340)

Zawór zwrotny do automatycznego zamykania kanału wentylacyjnego

- do montażu w systemach okrągłych kanałów wentylacyjnych
- zapobiega cofaniu się powietrza w kanale
- obudowa ze stali ocynkowanej



Dane techniczne, cena katalogowa netto

Typ	Średnica [mm]	Cena netto [PLN]
KOM 100	99	34,00
KOM 125	124	37,00
KOM 150	149	40,00

Typ	Średnica [mm]	Cena netto [PLN]
KOM 160	159	47,00
KOM 200	199	53,00
KOM 250	249	59,00

Typ	Średnica [mm]	Cena netto [PLN]
KOM 315	314	72,00

KRV

(kat. str. 341)

Przepustnica szczelna pod siłownik

- do montażu na kanał okrągły wentylacyjny
- przeznaczony do współpracy z siłownikiem TF230



Dane techniczne, cena katalogowa netto

Typ	Średnica [mm]	Cena netto [PLN]
KRV 100	99	129,00
KRV 125	124	129,00
KRV 150	149	139,00

Typ	Średnica [mm]	Cena netto [PLN]
KRV 160	159	139,00
KRV 200	199	159,00
KRV 250	249	179,00

Typ	Średnica [mm]	Cena netto [PLN]
KRV 315	314	199,00

RRV

(kat. str. 342)

Przepustnica pod siłownik

- do montażu na kanał prostokątny
- przeznaczony do współpracy z siłownikiem TF230



Dane techniczne, cena katalogowa netto

Typ	Średnica [mm]	Cena netto [PLN]
RRV 400x200	400x200	410,00
RRV 500x250	500x250	420,00
RRV 500x300	500x300	450,00

Typ	Średnica [mm]	Cena netto [PLN]
RRV 600x300	600x300	490,00
RRV 600x350	600x350	500,00
RRV 800x500	800x500	770,00

TF 230

(kat. str. 343)

Siłownik do przepustnic powietrza ze sprężyną powrotną

- przeznaczony do przepustnic o maksymalnej powierzchni 0,4 m<sup>2</sup>

Typ	Cena netto [PLN]
TF230	990,00



GRM

(kat. str. 344)

Żaluzje grawitacyjne zewnętrzne



Dane techniczne, cena katalogowa netto

Typ	Wymiary zewnętrzne kołnierza [mm]		Cena netto [PLN]
	szer.	wys.	
GRM 200x200	200	200	69,00
GRM 250x250	250	250	81,00
GRM 300x300	300	300	84,00
GRM 350x350	350	350	99,00
GRM 400x400	400	400	109,00
GRM 450x450	450	450	124,00

Typ	Wymiary zewnętrzne kołnierza [mm]		Cena netto [PLN]
	szer.	wys.	
GRM 485x485	484	484	129,00
GRM 550x550	550	550	179,00
GRM 655x655	655	655	219,00
GRM 725x725	725	725	239,00
GRM 805x805	805	805	249,00

\*towar dostępny na indywidualne zamówienie



SRS-1

(kat. str. 346)

Dotykowy regulator prędkości

Dane techniczne, cena katalogowa netto

Typ	Napięcie [V]	Pobór prądu [A]	Wymiary [mm]	Klasa bezpieczeństwa	Cena netto [PLN]
SRS-1	1~230	1,0	86x86x33	IP30	269,00



RS-1-300

(kat. str. 347)

Tyrystorowy regulator prędkości obrotów

- płynna regulacja prędkości obrotowej wentylatorów z silnikiem asynchronicznym
- brak zakłóceń radiowych

Dane techniczne, cena katalogowa netto

Typ	Napięcie [V]	Pobór prądu [A]	Wymiary [mm]	Klasa bezpieczeństwa	Cena netto [PLN]
RS-1-300	1~230	1,5	95x85x60	IP40	99,00



SP3-1

(kat. str. 358)

Dotykowy przełącznik prędkości

Dane techniczne, cena katalogowa netto

Typ	Napięcie [V]	Pobór prądu [A]	Wymiary [mm]	Klasa bezpieczeństwa	Cena netto [PLN]
SP3-1	1~230	1,0	86x86 x31	IP30	199,00



RS-1-400

(kat. str. 347)

Tyrystorowy regulator prędkości obrotów

- płynna regulacja prędkości obrotowej wentylatorów z silnikiem asynchronicznym
- brak zakłóceń radiowych
- regulator wyposażony w filtr zakłóceń wysokoczęstotliwościowych
- montaż podtynkowy/natynkowy (N)

Dane techniczne, cena katalogowa netto

Typ	Napięcie [V]	Pobór prądu [A]	Wymiary [mm]	Klasa bezpieczeństwa	Cena netto [PLN]
RS-1-400	1~230	1,8	78x78x63	IP40	129,00



RS-N (V)

(kat. str. 348)

Tyrystorowy regulator prędkości obrotów

- do włączania / wyłączania oraz regulacji obrotów silnika
- płynna regulacja prędkości obrotowej wentylatorów z silnikiem asynchronicznym
- brak zakłóceń radiowych
- regulator wyposażony w filtr zakłóceń wysokoczęstotliwościowych
- dostępny w wersji natynkowej (N) i podtynkowej (V)

Dane techniczne, cena katalogowa netto

Typ	Napięcie [V]	Pobór prądu [A]	Wymiary [mm]	Klasa bezpieczeństwa	Cena netto [PLN]
RS-1N	1~230	1	162x80x70	IP44	129,00
RS-1,5N	1~230	1,5	162x80x70	IP44	139,00
RS-2N	1~230	2	162x80x70	IP44	159,00
RS-2,5N	1~230	2,5	162x80x70	IP44	159,00

Typ	Napięcie [V]	Pobór prądu [A]	Wymiary [mm]	Klasa bezpieczeństwa	Cena netto [PLN]
RS-1V	1~230	1	162x80x70	IP44	129,00*
RS-1,5V	1~230	1,5	162x80x70	IP44	139,00*
RS-2V	1~230	2	162x80x70	IP44	159,00*
RS-2,5V	1~230	2,5	162x80x70	IP44	159,00*



\*towar dostępny na indywidualne zamówienie

ARE i ARES

(kat. str. 349)

Tyrystorowy regulator prędkości obrotów

- do włączania/wyłączania wentylatorów
- do płynnej regulacji prędkości wentylatora
- funkcja KickStart zapewniająca pewny start silnika

- ARES dodatkowo posiada pomocnicze wyjście 230 V AC o obciążalności 2 A
- do montażu natynkowego



Dane techniczne, cena katalogowa netto

Typ	Napięcie [V]	Pobór prądu [A]	Klasa bezpieczeństwa	Cena netto [PLN]
ARE 3,0	1~230	3,0	IP54	309,00
ARES 5,0	1~230	5,0	IP54	429,00

Typ	Napięcie [V]	Pobór prądu [A]	Klasa bezpieczeństwa	Cena netto [PLN]
ARES 7,0	1~230	7,0	IP54	459,00*
ARES 10,0	1~230	10,0	IP54	499,00*

AREB

(kat. str. 349)

Tyrystorowy regulator prędkości obrotów

- do włączania/wyłączania wentylatorów
- do płynnej regulacji prędkości wentylatora
- do montażu natynkowego i podtynkowego

Dane techniczne, cena katalogowa netto

Typ	Napięcie [V]	Pobór prądu [A]	Klasa bezpieczeństwa	Cena netto [PLN]
AREB 2,5	1~230	2,5	IP54	179,00



ARW

(kat. str. 350)

Transformatorowy regulator prędkości obrotów

- do włączania/wyłączania wentylatora
- do stopniowej regulacji prędkości wentylatora
- sygnalizacja załączenia podświetleniem
- do montażu natynkowego

Dane techniczne, cena katalogowa netto

Typ	Napięcie [V]	Pobór prądu [A]	Klasa bezpieczeństwa	Cena netto [PLN]
ARW 0,5	1~230	0,5	IP54/IP30	219,00
ARW 1,5	1~230	1,5	IP54/IP30	359,00
ARW 2,0	1~230	2,0	IP54	399,00
ARW 3,0	1~230	3,0	IP54	439,00

Typ	Napięcie [V]	Pobór prądu [A]	Klasa bezpieczeństwa	Cena netto [PLN]
ARW 5,0	1~230	5,0	IP54/IP30	629,00
ARW 7,0	1~230	7,0	IP54/IP30	729,00*
ARW 10,0	1~230	10,0	IP54/IP30	899,00*
ARW 14,0	1~230	14,0	IP54/IP30	1 349,00*



ARWS

(kat. str. 351)

Transformatorowy regulator prędkości obrotów

- do włączania/wyłączania wentylatora
- do stopniowej regulacji prędkości wentylatora
- sygnalizacja załączenia podświetleniem
- do montażu natynkowego
- dodatkowe zabezpieczenie termiczne silnika

Dane techniczne, cena katalogowa netto

Typ	Napięcie [V]	Pobór prądu [A]	Klasa bezpieczeństwa	Cena netto [PLN]
ARWS 1,5	1~230	1,5	IP54/IP30	449,00
ARWS 2,0	1~230	2,0	IP54	499,00
ARWS 3,0	1~230	3,0	IP54	529,00
ARWS 5,0	1~230	5,0	IP54/IP30	749,00*

Typ	Napięcie [V]	Pobór prądu [A]	Klasa bezpieczeństwa	Cena netto [PLN]
ARWS 7,0	1~230	7,0	IP54/IP30	849,00*
ARWS 10,0	1~230	10,0	IP54/IP30	1 149,00*
ARWS 14,0	1~230	14,0	IP54/IP30	1 499,00*



\*towar dostępny na indywidualne zamówienie

## ARWD

(kat. str. 352)

### Dwunastawny regulator transformatorowy

- do 5-cio stopniowej regulacji prędkości wentylatora
- sygnalizacja załączenia podświetleniem oraz zadziałania termokontaktu
- do montażu natynkowego



### Dane techniczne, cena katalogowa netto

Typ	Napięcie [V]	Pobór prądu [A]	Klasa bezpieczeństwa	Cena netto [PLN]
ARWD 1,5	1~230	1,5	IP54	599,00*
ARWD 3,0	1~230	3,0	IP54	869,00*
ARWD 5,0	1~230	5,0	IP54	1 240,00*

Typ	Napięcie [V]	Pobór prądu [A]	Klasa bezpieczeństwa	Cena netto [PLN]
ARWD 7,0	1~230	7,0	IP54	1 390,00*
ARWD 10,0	1~230	10,0	IP54	1 740,00*
ARWD 14,0	1~230	14,0	IP21	2 090,00*

## A3RW

(kat. str. 354)

### Transformatorowy regulator prędkości obrotów

- do włączania/wyłączania wentylatora
- do stopniowej regulacji prędkości wentylatora
- wbudowane zabezpieczenie przeciwzamrożeniowe oraz zabezpieczenie termiczne silnika
- w obudowie metalowej do montażu natynkowego



### Dane techniczne, cena katalogowa netto

Typ	Napięcie [V]	Pobór prądu [A]	Klasa bezpieczeństwa	Cena netto [PLN]
A3RW 1,5	3x400	1,5	IP21	1 540,00
A3RW 2,0	3x400	2,0	IP21	1 590,00
A3RW 4,0	3x400	3,0	IP21	1 990,00
A3RW 5,0	3x400	5,0	IP21	2 190,00*

Typ	Napięcie [V]	Pobór prądu [A]	Klasa bezpieczeństwa	Cena netto [PLN]
A3RW 7,0	3x400	7,0	IP21	2 490,00*
A3RW 10,0	3x400	10,0	IP21	3 290,00*
A3RW 14,0	3x400	14,0	IP21	4 490,00*

## A3RWD

(kat. str. 353)

### Trójfazowy regulator dwunastawny

- do 5-cio stopniowej regulacji prędkości wentylatora
- sygnalizacja załączenia podświetleniem oraz zadziałania termokontaktu
- w obudowie metalowej do montażu natynkowego



### Dane techniczne, cena katalogowa netto

Typ	Napięcie [V]	Pobór prądu [A]	Klasa bezpieczeństwa	Cena netto [PLN]
A3RWD 1,5	3x400	1,5	IP21	3 590,00*
A3RWD 2,0	3x400	2,0	IP21	3 690,00*
A3RWD 4,0	3x400	4,0	IP21	4 890,00*

Typ	Napięcie [V]	Pobór prądu [A]	Klasa bezpieczeństwa	Cena netto [PLN]
A3RWD 7,0	3x400	7,0	IP21	5 990,00*

## TST-1-300, TSTD-1-300

(kat. str. 355)

### Regulator temperatury

- trójstopniowa regulacja prędkości w zależności od temperatury powietrza
- możliwość sterowania pilotem na odległość (model TSTD)
- przeznaczony do montażu podtynkowego



### Dane techniczne, cena katalogowa netto

Typ	Napięcie [V]	Pobór prądu [A]	Klasa bezpieczeństwa	Cena netto [PLN]
TST-1-300	1~230	1,0	IP40	489,00

Typ	Napięcie [V]	Pobór prądu [A]	Klasa bezpieczeństwa	Cena netto [PLN]
TSTD-1-300	1~230	1,0	IP40	589,00

## RTS-1-400, RTSD-1-400

(kat. str. 356)

### Temperaturowy regulator prędkości obrotów

- możliwość wyboru pomiędzy trzema prędkościami obrotowymi wentylatora
- brak zakłóceń radiowych
- utrzymywanie zadanego poziomu temperatury w pomieszczeniu
- łatwy montaż i przyłączenie
- wygodny wyświetlacz LCD z przejrzystym menu
- możliwość sterowania pilotem na odległość (typ model RTSD)



### Dane techniczne, cena katalogowa netto

Typ	Napięcie [V]	Pobór prądu [A]	Wymiary [mm]	Klasa bezpieczeństwa	Cena netto [PLN]
RTS-1-400	1~230	2,0	88x88x51	IP40	179,00

Typ	Napięcie [V]	Pobór prądu [A]	Wymiary [mm]	Klasa bezpieczeństwa	Cena netto [PLN]
RTSD-1-400	1~230	2,0	88x88x51	IP40	239,00

\*towar dostępny na indywidualne zamówienie

## AKCESORIA ELEKTRYCZNE

## RT-10

(kat. str. 357)

## Regulator temperatury

- do kontroli temperatury w systemach wentylacji, klimatyzacji oraz w systemach grzewczych

## Dane techniczne, cena katalogowa netto

Typ	Wymiary [mm]	Klasa bezpieczeństwa	Cena netto [PLN]
RT-10	84x84x35	IP 40	99,00



## P2-5,0 N-(V), P3-5,0 N-(V), P5-5,0 N-(V)

(kat. str. 359)

## Przełącznik biegów wentylatora dla wentylatorów z silnikami wielobiegowymi

- dostępny w wersji natynkowej (N) i podtynkowej (V)
- dostępny w wersji do 2-, 3- lub 5-biegowych wentylatorów

## Dane techniczne, cena katalogowa netto

Typ	Napięcie [V]	Pobór prądu [A]	Ilość biegów	Cena netto [PLN]
P2-5,0-N	1~230	5,0	2	139,00
P3-5,0-N	1~230	5,0	3	139,00
P5-5,0-N	1~230	5,0	5	179,00*

Typ	Napięcie [V]	Pobór prądu [A]	Ilość biegów	Cena netto [PLN]
P2-5,0-V	1~230	5,0	2	139,00
P3-5,0-V	1~230	5,0	3	139,00
P5-5,0-V	1~230	5,0	5	179,00*



## P2-10

(kat. str. 360)

## Przełącznik prędkości dla wentylatorów 2-biegowych

- montaż podtynkowy

## Dane techniczne, cena katalogowa netto

Typ	Napięcie [V]	Pobór prądu [A]	Ilość biegów	Cena netto [PLN]
P2-10	1~230	10,0	2	79,00



## P2-1-300, P3-1-300

(kat. str. 361)

## Przełącznik biegów do wentylatorów o silnikach wielobiegowych

## Dane techniczne, cena katalogowa netto

Typ	Napięcie [V]	Pobór prądu [A]	Ilość biegów	Cena netto [PLN]
P2-1-300	1~230	3,0	2	74,00

Typ	Napięcie [V]	Pobór prądu [A]	Ilość biegów	Cena netto [PLN]
P3-1-300	1~230	3,0	3	74,00



## R-1/010

(kat. str. 362)

## Regulator prędkości do wentylatorów z silnikami EC

- regulacja za pomocą pokręta sterowania

## Dane techniczne, cena katalogowa netto

Typ	Napięcie [V DC]	Pobór prądu [A]	Wymiary [mm]	Cena netto [PLN]
R-1/010	10~48	5,0	78x78x65	99,00



## ARWE

## Autotransformatorowy regulator prędkości obrotowej zdalnie sterowany sygnałem 0-10 V DC

- do 5-cio stopniowej regulacji prędkości wentylatora
- do montażu natynkowego

## Dane techniczne, cena katalogowa netto

Typ	Napięcie [V]	Pobór prądu [A]	Klasa bezpieczeństwa	Cena netto [PLN]
ARWE 1,5	1~230	1,5	IP54	559,00*
ARWE 2,0	1~230	2,0	IP54	599,00*
ARWE 3,0	1~230	3,0	IP54	639,00*

Typ	Napięcie [V]	Pobór prądu [A]	Klasa bezpieczeństwa	Cena netto [PLN]
ARWE 5,0	1~230	5,0	IP54	839,00*
ARWE 7,0	1~230	7,0	IP54	949,00*
ARWE 10,0	1~230	10,0	IP54	1 290,00*



\*towar dostępny na indywidualne zamówienie

# AKCESORIA ELEKTRYCZNE

## AREX

### Regulator elektroniczny sterowany sygnałem 0-10 V DC

- funkcja „Kick start” - pewny start
- pomocnicze wyjście 230 V AC o obciążalności 2 A
- do montażu natynkowego



### Dane techniczne, cena katalogowa netto

Typ	Napięcie [V]	Pobór prądu [A]	Klasa bezpieczeństwa	Cena netto [PLN]
AREX 5,0	1~230	5,0	IP54	519,00*
AREX 7,0	1~230	7,0	IP54	549,00*

Typ	Napięcie [V]	Pobór prądu [A]	Klasa bezpieczeństwa	Cena netto [PLN]
AREX 10,0	1~230	10,0	IP54	589,00*

## A3RWE

### Autotransformatorowy regulator prędkości obrotowej zdalnie sterowany sygnałem 0-10 V DC

- do 5-cio stopniowej regulacji prędkości wentylatora
- stan załączenia zasilania oraz stan zadziałania czujników wejściowych (Fs, Tk, Rt) sygnalizowany jest przez zaświecenie odpowiednio zielonej i czerwonej lampki na panelu

- do montażu natynkowego



### Dane techniczne, cena katalogowa netto

Typ	Napięcie [V]	Pobór prądu [A]	Klasa bezpieczeństwa	Cena netto [PLN]
A3RWE 4,0	3x400	4,0	IP21	2 590,00*
A3RWE 5,0	3x400	5,0	IP21	2 790,00*

Typ	Napięcie [V]	Pobór prądu [A]	Klasa bezpieczeństwa	Cena netto [PLN]
A3RWE 7,0	3x400	7,0	IP21	3 190,00*
A3RWE 10,0	3x400	10,0	IP21	3 990,00*

## AREXA

### Regulator elektroniczny sterowany poprzez komunikację z użyciem protokołu MODBUS RTU

- funkcja „Kick start” - pewny start
- pomocnicze wyjście 230 V AC o obciążalności 2 A

- system RegiSoft jest oparty na regulatorach AREXA z protokołem MODBUS oraz aplikacji na komputery z systemem Windows, która umożliwia sterowanie regulatorami z komputera lub tabletu i smartfona za pomocą VPN
- do montażu natynkowego



### Dane techniczne, cena katalogowa netto

Typ	Napięcie [V]	Pobór prądu [A]	Klasa bezpieczeństwa	Cena netto [PLN]
AREXA 5,0	1~230	5,0	IP54	599,00*
AREXA 7,0	1~230	7,0	IP54	639,00*

Typ	Napięcie [V]	Pobór prądu [A]	Klasa bezpieczeństwa	Cena netto [PLN]
AREXA 10,0	1~230	10,0	IP54	679,00*

## PULSER M

(kat. str. 363)

### Jedno- lub dwufazowy regulator ogrzewania elektrycznego

- przeznaczony do montażu na ścianie
- stosowany do nagrzewnic elektrycznych

### Dane techniczne, cena katalogowa netto

Typ	Napięcie [V]	Pobór prądu [A]	Wymiary [mm]	Cena netto [PLN]
PULSER M	200-415	16	94x150x43	590,00



## TTC 25, TTC 40

### Trójfazowy triakowy regulator ogrzewania elektrycznego z regulacją typu PWM

### Dane techniczne, cena katalogowa netto

Typ	Napięcie [V]	Pobór prądu [A]	Wymiary [mm]	Cena netto [PLN]
TTC 25	3x210	25	195x200x95	2 290,00

Typ	Napięcie [V]	Pobór prądu [A]	Wymiary [mm]	Cena netto [PLN]
TTC 40	3x415	40	195x200x95	2 490,00*



## TG-K330, TG-K360

(kat. str. 365)

### Kanałowy czujnik temperatury z elementami pomiarowymi NTC

- do użycia m. in. z PULSER M, TTC

### Dane techniczne, cena katalogowa netto

Typ	Zakres temperatur [°C]	Cena netto [PLN]
TG-K330	0-30	149,00

Typ	Zakres temperatur [°C]	Cena netto [PLN]
TG-K360	0-60	149,00



\*towar dostępny na indywidualne zamówienie

## DTV 500

(kat. str. 364)

## Czujnik różnicy ciśnień (presostat)

- stosowany w systemach wentylacji do monitorowania wentylatorów, filtrów lub w funkcji odmrażania

## Dane techniczne, cena katalogowa netto

Typ	Zakres temperatur [°C]	Wymiary [mm]	Cena netto [PLN]
DTV 500	50-500	88x80,8x60	329,00



## HV1

## Czujnik wilgotności dedykowany do central wentylacyjnych z automatyką A11

Typ	Cena netto [PLN]
HV1	299,00



## HV2

## Czujnik wilgotności dedykowany do central wentylacyjnych z automatyką A14

Typ	Cena netto [PLN]
HV2	359,00



## CO2-1

## Czujnik CO2 ze wskaźnikami LED

Typ	Cena netto [PLN]
CO2-1	1 690,00



## CO2-2

## Czujnik CO2

Typ	Cena netto [PLN]
CO2-2	1 590,00



## Syfon SG32

## Syfon odprowadzający kondensat z centrali wentylacyjnej

Typ	Nazwa	Cena netto [PLN]
SG32	Syfon odprowadzający kondensat z centrali wentylacyjnej	259,00



## SmartVent

(kat. str. 266)

## SmartVent – moduł sterowania dla central VUT P, PE, PW, PB, VB EC A11 oraz VUT H/EH EC ECO A11

- pozwala on na kontrolowanie pracy tych centrali za pomocą smartfona z systemem Android

Typ	Napięcie [V]	Pobór prądu [A]	Cena netto [PLN]
SmartVent	1~230	0,71	990,00



\*towar dostępny na indywidualne zamówienie

RoVent

Nasada kominowa wentylacyjna z podstawą kwadratową

- do wspomaganie wentylacji grawitacyjnej wywiewnej oraz ciągu w kominach wentylacyjnych, przy niekorzystnej konfiguracji terenu, silnych i częstych wiatrach (II i III strefa obciążenia wiatrem)

Dane techniczne, cena katalogowa netto

Typ	Średnica [mm]	Wymiary [mm]			Materiał	Cena netto [PLN]
		A	B	C		
RoVent 150CHR	150	213	263	595	chrom	269,00
RoVent 180CHR	180	243	293	595	chrom	279,00
RoVent 200CHR	200	263	313	665	chrom	309,00

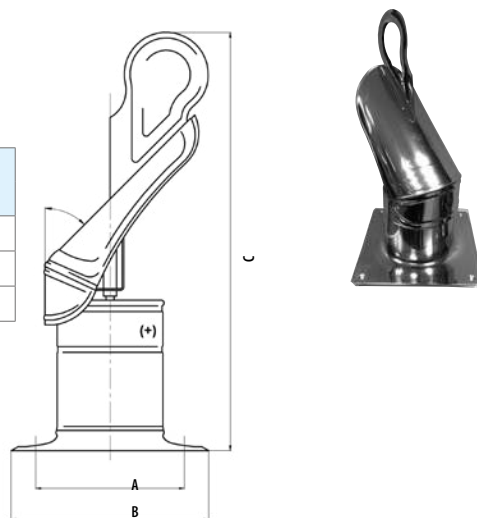

MaxVent

Nasada kominowa wentylacyjna z podstawą kwadratową

- do wspomaganie wentylacji grawitacyjnej wywiewnej oraz ciągu w kominach wentylacyjnych, przy niekorzystnej konfiguracji terenu, silnych i częstych wiatrach (II i III strefa obciążenia wiatrem)

Dane techniczne, cena katalogowa netto

Typ	Średnica [mm]	Materiał	Cena netto [PLN]
MaxVent 150AL	150	aluminium	189,00
MaxVent 150CHR	150	chrom	259,00
MaxVent 200AL	200	aluminium	279,00
MaxVent 200CHR	200	chrom	369,00

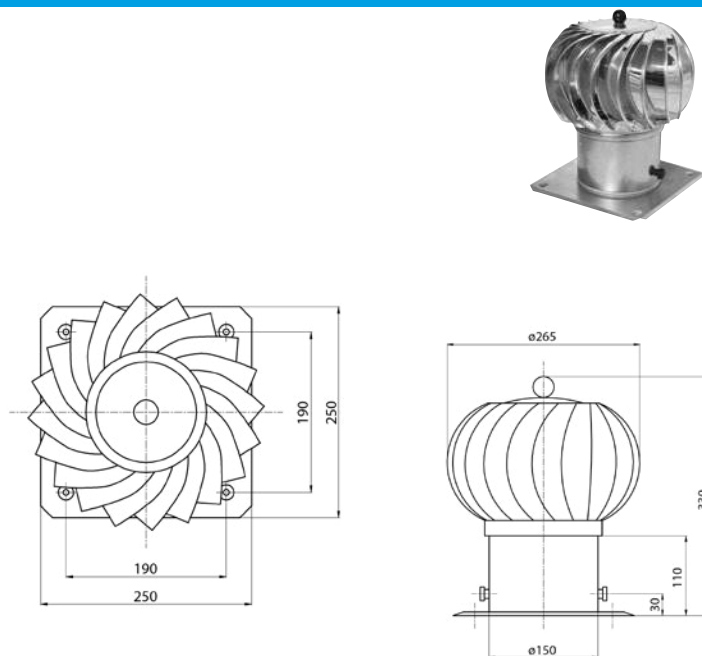

MiniVent

Nasada kominowa wentylacyjna modułowa z podstawą kwadratową

- zastosowanie: do wspomaganie wentylacji grawitacyjnej wywiewnej oraz ciągu w kominach wentylacyjnych, przy niekorzystnej konfiguracji terenu, silnych i częstych wiatrach (II i III strefa obciążenia wiatrem)

Dane techniczne, cena katalogowa netto

Typ	Średnica [mm]	Materiał	Cena netto [PLN]
MiniVent 150AL	150	aluminium	209,00
MiniVent 150CHR	150	chrom	299,00

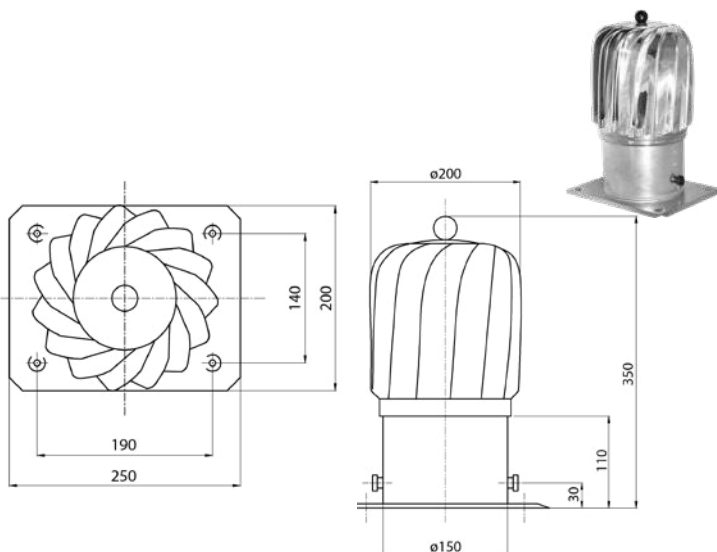

# SYSTEM WENTYLACYJNY VENTSFLEX

VENTSFLEX

Typ	Opis	Wymiary [mm]				Materiał	Cena netto [PLN]
		grubość	wysokość	długość	przyłącza		
VKE 75 Silver	kanal elastyczny powłoka antybakteryjna średnica DN75 mm, DI61 mm (50 mb.)	10	–	50000	ø75	PE	599,00
VKE 75	kanal elastyczny średnica DN75 mm, DI61 mm (50 mb.)	10	–	50000	ø75	PE	499,00



Typ	Opis	Wymiary [mm]				Materiał	Cena netto [PLN]
		grubość	wysokość	długość	przyłącza		
VSK 1/125	Skrzynka rozprężna 1-króćcowa 75 mm/125 mm ocynk, długość króćca ø125 wynosi ±270 mm	180	90	180	1 króciec ø125; 1 króciec ø75	OC	74,00



Typ	Opis	Wymiary [mm]				Materiał	Cena netto [PLN]
		grubość	wysokość	długość	przyłącza		
VSK 2/125	Skrzynka rozprężna 2-króćcowa 75 mm/125 mm ocynk, długość króćca ø125 wynosi ±270 mm	200	90	180	1 króciec ø125; 2 króćce ø75	OC	86,00



Typ	Opis	Wymiary [mm]				Materiał	Cena netto [PLN]
		grubość	wysokość	długość	przyłącza		
VSK 3/125	Skrzynka rozprężna 3-króćcowa 75 mm/125 mm ocynk, długość króćca ø125 wynosi ±270 mm	300	90	180	1 króciec ø125; 3 króćce ø75	OC	115,00



Typ	Opis	Wymiary [mm]				Materiał	Cena netto [PLN]
		szerokość	wysokość	długość	przyłącza		
VRO 6/160	Rozdzielcz rurowy 6-króćcowy 75 mm/160 mm ocynk	400	90	200	1 króciec ø160; 6 króćców ø75	OC	299,00
VRO 8/160	Rozdzielcz rurowy 8-króćcowy 75 mm/160 mm ocynk	400	90	200	1 króciec ø160; 8 króćców ø75	OC	329,00
VRO 10/200	Rozdzielcz rurowy 10-króćcowy 75 mm/200 mm ocynk	600	95	250	1 króciec ø200; 10 króćców ø75	OC	495,00
VRO 12/200	Rozdzielcz rurowy 12-króćcowy 75 mm/200 mm ocynk	600	90	300	1 króciec ø200; 12 króćców ø75	OC	399,00
VRO 14/200	Rozdzielcz rurowy 14-króćcowy 75 mm/200 mm ocynk	700	90	250	1 króciec ø200; 14 króćców ø75	OC	506,00
VRO 16/200	Rozdzielcz rurowy 16-króćcowy 75 mm/200 mm ocynk	500	95	300	1 króciec ø200; 16 króćców ø75	OC	599,00



Typ	Opis	Wymiary [mm]				Materiał	Cena netto [PLN]
		grubość	wysokość	długość	przyłącza		
VRP 10/200	Rozdzielcz przelotowy 10-króćcowy 75 mm/200 mm ocynk	500	250	250	1 króciec ø200; 10 króćców ø75	OC	399,00
VRP 12/200	Rozdzielcz przelotowy 12-króćcowy 75 mm/200 mm ocynk	600	220	300	1 króciec ø200; 12 króćców ø75	OC	399,00
VRP 16/200	Rozdzielcz przelotowy 16-króćcowy 75 mm/200 mm ocynk	820	250	250	1 króciec ø200; 16 króćców ø75	OC	599,00



Typ	Opis	Wymiary [mm]				Materiał	Cena netto [PLN]
		grubość	wysokość	długość	przyłącza		
VOI 20*	Otulina izolacyjna 75x20 (odcinki 2 mb.)	20	–	2000	ø75	spieniony PE	39,00
VOI 9*	Otulina izolacyjna 75x9 (odcinki 2 mb.)	9	–	2000	ø75	spieniony PE	19,00



Typ	Opis	Wymiary [mm]				Materiał	Cena netto [PLN]
		grubość	wysokość	długość	przyłącza		
VISO 160	Kanal elastyczny izolowany 160 mm (10 mb.)	18	–	10000	ø160	sześciowarstwowa folia aluminiowa + spirala stalowa	189,00
VISO 200	Kanal elastyczny izolowany 200 mm (10 mb.)	18	–	10000	ø200		219,00



Typ	Opis	Wymiary [mm]				Materiał	Cena netto [PLN]
		grubość	wysokość	długość	przyłącza		
VZŁ 75	Złączka do kanału elastycznego 75 mm	115	–	–	ø75	PE	6,00



\*dostępne tylko w ilościach kartonowych (VOI 9 – 24 szt., VOI 20 – 15 szt.)

WENTYLACJA PROFESJONALNA



# SYSTEM WENTYLACYJNY VENTSFLEX

Typ	Opis	Wymiary [mm]				Materiał	Cena netto [PLN]
		grubość	wysokość	długość	przyłącza		
VUS 75	Uszczelka obwodowa do przewodu elastycznego 75 mm	8	5	-	ø75	EPDM	4,00



Typ	Opis	Wymiary [mm]				Materiał	Cena netto [PLN]
		grubość	wysokość	długość	przyłącza		
VZA-75	Zaslepka do skrzynek rozprężnych i rozdzielaczy 75 mm	-	20	-	ø75	PE	6,00



Typ	Opis	Wymiary [mm]				Materiał	Cena netto [PLN]
		grubość	wysokość	długość	przyłącza		
O AN 125	Anemostat nawiewny metalowy biały 125 mm	-	-	-	ø 125	stal polimeryzowana	15,00



Typ	Opis	Wymiary [mm]				Materiał	Cena netto [PLN]
		grubość	wysokość	długość	przyłącza		
O AW 125	Anemostat wylotowy metalowy biały 125 mm	-	-	-	ø 125	stal polimeryzowana	15,00



Typ	Opis	Cena netto [PLN]
UVLA-100	czerpnia-wyrzutnia ścienna chromoniklowa z lamelami oraz okapnikiem ø100	81,00
UVLA-125	czerpnia-wyrzutnia ścienna chromoniklowa z lamelami oraz okapnikiem ø125	95,00
UVLA-150	czerpnia-wyrzutnia ścienna chromoniklowa z lamelami oraz okapnikiem ø150	108,00
UVLA-160	czerpnia-wyrzutnia ścienna chromoniklowa z lamelami oraz okapnikiem ø160	108,00
UVLA-200	czerpnia-wyrzutnia ścienna chromoniklowa z lamelami oraz okapnikiem ø200	210,00



Typ	Opis	Cena netto [PLN]
O SV-100	czerpnia-wyrzutnia ścienna chromoniklowa z okapnikiem ø100	81,00
O SV-125	czerpnia-wyrzutnia ścienna chromoniklowa z okapnikiem ø125	95,00
O SV-150	czerpnia-wyrzutnia ścienna chromoniklowa z okapnikiem ø150	108,00

Typ	Opis	Cena netto [PLN]
O SV-160	czerpnia-wyrzutnia ścienna chromoniklowa z okapnikiem ø160	108,00
O SV-200	czerpnia-wyrzutnia ścienna chromoniklowa z okapnikiem ø200	210,00



Typ	Opis	Cena netto [PLN]
O KM-100	kratka aluminiowa ø100 mm	18,00
O KM-125	kratka aluminiowa ø125 mm	23,00
O KM-150	kratka aluminiowa ø150 mm	28,00
O KM-160	kratka aluminiowa ø160 mm	29,00

Typ	Opis	Cena netto [PLN]
O KM-200	kratka aluminiowa ø200 mm	44,00
O KM-250	kratka aluminiowa ø250 mm	88,00
O KM-315	kratka aluminiowa ø315 mm	152,00



Typ	Opis	Materiał	Cena netto [PLN]
O KLIMAFIX 20	samoprzylepna mata lamelowa zbrojona folią aluminiową o grubości 20 mm - pow. 10 m <sup>2</sup>	wełna mineralna	401,00*
O KLIMAFIX 50	samoprzylepna mata lamelowa zbrojona folią aluminiową o grubości 50 mm - pow. 5 m <sup>2</sup>	wełna mineralna	330,00*

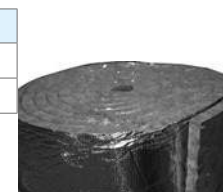

Typ	Opis	Cena netto [PLN]
PT-125	przepustnica tłumiąca ø125	29,00



Typ	Opis	Cena netto [PLN]
O TSZ-75	taśma srebrna zbrojona 75 mm	56,50



\*towar dostępny na indywidualne zamówienie



Wyłączny dystrybutor marki na Polskę:

Dział Handlowy Kraj

VENTS GROUP Sp. z o.o.

64-320 Niepruszewo, ul. Brzozowa 8  
tel: +48 61 839 12 31  
fax: +48 61 830 59 43  
e-mail: bok@vents-group.pl

**Katarzyna Kiewro**

Product Manager Blauberg  
tel. +48 692 032 148  
e-mail: k.kiewro@vents-group.pl

**Agnieszka Kurek**

Kierownik Działu Handlowego Kraj  
tel. +48 799 301 813  
e-mail: a.kurek@vents-group.pl

**Piotr Słoma**

Dyrektor Handlowy ds. Kraj  
tel. +48 608 380 033  
e-mail: p.slama@vents-group.pl

**Łukasz Gabryszak**

Product Manager AirVents  
tel. +48 734 483 209  
e-mail: l.gabryszak@vents-group.pl

**Wioletta Sobierska**

Kierownik Działu Technicznego  
tel. +48 604 112 249  
e-mail: w.sobierska@vents-group.pl

**Dariusz Szumski**

Kierownik Działu Serwisu  
tel. +48 500 028 946  
e-mail: d.szumski@vents-group.pl

**Katarzyna Onisk**

Kierownik Działu Marketingu  
tel. +48 609 112 313  
e-mail: k.onisk@vents-group.pl



dział	imię i nazwisko	stanowisko	telefon	adres e-mail
A	Tomasz Winięcki	Dyrektor Regionalny	+48 728 871 382	t.winięcki@vents-group.pl
A I	Michał Rogalka	Doradca Techniczno-Handlowy	+48 728 935 667	m.rogalka@vents-group.pl
A II	Andrzej Suszek	Doradca Techniczno-Handlowy	+48 734 167 152	a.suszek@vents-group.pl
A III	Arkadiusz Czarnecki	Doradca Techniczno-Handlowy	+48 799 301 802	a.czarnecki@vents-group.pl
A	Olga Pękala	Specjalista ds. Technicznych	+48 665 115 718	o.pękala@vent-group.pl
A	Karina Gawel	Specjalista ds. Handlowych	+48 882 173 156	k.gawel@vents-group.pl
B	Piotr Krzemień	Dyrektor Regionalny	+48 660 447 829	p.krzemien@vents-group.pl
B IV	Łukasz Prusiński	Doradca Techniczno-Handlowy	+48 609 104 202	l.prusinski@vents-group.pl
B V	Paweł Tomczak	Doradca Techniczno-Handlowy	+48 695 211 087	p.tomczak@vents-group.pl
B VI	Jacek Mizera	Doradca Techniczno-Handlowy	+48 608 621 716	j.mizera@vents-group.pl
B	Kamila Skiba	Specjalista ds. Technicznych	+48 799 301 814	k.skiba@vents-group.pl
B	Magdalena Dobrowolska	Specjalista ds. Handlowych	+48 695 211 020	m.dobrowolska@vents-group.pl
C	Tomasz Tenerowicz	Dyrektor Regionalny	+48 795 153 683	t.tenerowicz@vents-group.pl
C VII	Tomasz Szczygieł	Doradca Techniczno-Handlowy	+48 695 211 015	t.szczygiel@vents-group.pl
C VIII	Dariusz Cwiek	Doradca Techniczno-Handlowy	+48 601 076 566	d.cwiek@vents-group.pl
C	Adrianna Imała	Specjalista ds. Technicznych	+48 662 072 959	a.imala@vents-group.pl
C	Martyna Gania	Specjalista ds. Handlowych	+48 882 173 159	m.gania@vents-group.pl
D	Marcin Tomczyk	Dyrektor Regionalny	+48 795 153 610	m.tomczyk@vents-group.pl
D IX	Jarosław Bruździński	Doradca Techniczno-Handlowy	+48 665 104 708	j.bruzdzinski@vents-group.pl
D X	Krzysztof Barczuk	Doradca Techniczno-Handlowy	+48 696 423 022	k.barczuk@vents-group.pl
D XI	Tomasz Psiuk	Doradca Techniczno-Handlowy	+48 695 211 016	t.psiuk@vents-group.pl
D	Wioletta Sobierska	Kierownik Działu Technicznego	+48 604 112 249	w.sobierska@vents-group.pl
D	Paulina Wasielewska	Specjalista ds. Handlowych	+48 728 935 698	p.andrzejewska@vents-group.pl
<b>Dział Marketingu</b>				
A-D	Katarzyna Onisk	Kierownik Działu Marketingu	+48 609 112 313	k.onisk@vents-group.pl
	Klaudia Królak	Starszy Specjalista ds. Marketingu	+48 500 028 864	k.krolak@vents-group.pl
<b>Dział Serwisu</b>				
A-D	Dariusz Szumski	Kierownik Działu Serwisu	+48 500 028 946	d.szumski@vents-group.pl
	Mariusz Szymaszyk	Serwisant	+48 660 746 753	serwis@vents-group.pl
	Michał Szurpít	Serwisant		
	Przemysław Mrówka	Serwisant	+48 500 110 049	
	Tomasz Żuchowski	Serwisant	+48 695 211 043	
<b>Dział Windykacji</b>				
A-D	Maria Kaczmarek	Specjalista ds. Windykacji	+48 882 172 001	m.kaczmarek@vents-group.pl



Licensed by  VENTS®

[www.vents-group.pl](http://www.vents-group.pl)

Wentylacja  
profesjonalna



Vents Group Sp.z o.o – dystrybutor marek:



Podane właściwości produktów zostały przedstawione w celach informacyjnych i nie stanowią oferty w myśl przepisów prawa handlowego.

Vents Group Sp. z o.o. nie ponosi żadnej odpowiedzialności za błędy powstałe w procesie publikacji i zastrzega sobie prawo do zmiany parametrów technicznych z powodów konstrukcyjnych bądź handlowych bez uprzedzenia.