

# WENTYLACJA PROFESJONALNA

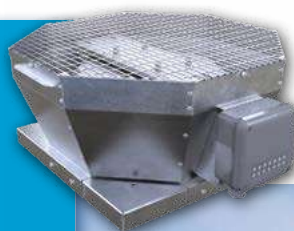



### CENTRALE WENTYLACYJNE

Centrale wentylacyjne o wydajności do 1000 m<sup>3</sup>/h z nowym sterowaniem A21.....str. 3-4

Podwieszane centrale wentylacyjne z wymiennikiem przeciwprądowym VUT PB EC A21.....str. 6



### MARKA CENTRAL KOMPAKTOWYCH

o wydajności do 10 400 m<sup>3</sup>/h.....str. 7-12

- centrale podwieszane i stojące
- w wersjach z króćcami w układzie poziomym lub pionowym
- z wymiennikiem przeciwprądowym lub obrotowym

## Więcej w naszej ofercie:



### WENTYLACJA DOMOWA



### WENTYLACJA MECHANICZNA DO DOMÓW JEDNORODZINNYCH



### WENTYLACJA DOMOWA



### WENTYLACJA DECENTRALNA

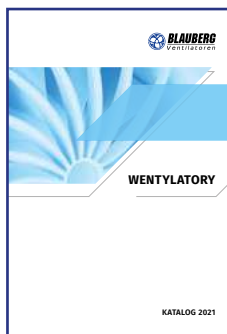

### WENTYLATORY DOMOWA



### KOMPAKTOWE/MODUŁOWE CENTRALE WENTYLACYJNE



**CENTRALE WENTYLACYJNE**

Centrale stojące z wymiennikiem przeciwprądowym VUT VB EC A21 .....	3
Centrale stojące z wymiennikiem przeciwprądowym VUT HB/HBE EC A21 .....	3
Centrale podwieszane z wymiennikiem przeciwprądowym VUT PB EC A21 .....	3
Centrale stojące z wymiennikiem obrotowym VUTR V/VE EC A21 .....	3
Centrale podwieszane z wymiennikiem obrotowym VUTR P/PE EC A21 .....	4
Centrale podwieszane z wymiennikiem przeciwprądowym VUT 180 P5B EC A21 .....	4
Centrale podwieszane z wymiennikiem przeciwprądowym VUT PBE/PBW EC A21 .....	4
Centrale podwieszane z wymiennikiem krzyżowym VUT 100 P mini A3 .....	4
Centrale stojące z wymiennikiem krzyżowym VUT/VUE 300 H2/V2 mini EC A14 .....	5
Centrale stojące z wymiennikiem obrotowym VUTR EH/WH EC A17/A18 .....	5
Centrale podwieszane z wymiennikiem przeciwprądowym VUT PB EC A21 .....	6

**KOMPAKTOWE CENTRALE WENTYLACYJNE AIRVENTS**

Centrale podwieszane z wymiennikiem przeciwprądowym CFP .....	7
Centrale podwieszane z wymiennikiem obrotowym RP .....	8
Centrale stojące z wymiennikiem przeciwprądowym CFH .....	9
Centrale stojące z wymiennikiem obrotowym RH .....	10
Centrale stojące z wymiennikiem przeciwprądowym CFV .....	11
Centrale stojące z wymiennikiem obrotowym RV .....	12

**CENTRALE WENTYLACYJNE**

Centrale nawiewne z nagrzewnicą elektryczną VPA .....	13
Centrale nawiewne z nagrzewnicą elektryczną MPA E .....	13
Centrale nawiewne z nagrzewnicą wodną MPA W .....	13

**FILTRY WYMIENNE**

Filtry wymienne do central wentylacyjnych .....	14-17
---	-------

**WENTYLATORY KANAŁOWE DO SYSTEMÓW OKRĄGŁYCH**

Wentylatory kanałowe o przepływie mieszanym TT .....	18
Wentylatory kanałowe o przepływie mieszanym TT PRO .....	18
Wentylatory kanałowe o przepływie mieszanym TT PRO EC .....	18
Zestaw do połączenia szeregowego wentylatorów TT/TT PRO-TTS .....	18
Zestaw do połączenia równoległego wentylatorów TT/TT PRO-TTP .....	18
Wentylatory odśrodkowe VK .....	19
Wentylatory odśrodkowe VK EC .....	19
Wentylatory odśrodkowe VKM .....	19
Wentylatory odśrodkowe VKM EC .....	20
Wentylatory odśrodkowe VKMz .....	20

**WENTYLATORY KANAŁOWE DO SYSTEMÓW PROSTOKĄTNYCH**

Wentylatory odśrodkowe VKP EC .....	20
Wentylatory odśrodkowe VKP .....	21
Wentylatory odśrodkowe VKPI .....	21

**WENTYLATORY W OBUDOWIE IZOLOWANEJ**

Wentylatory w obudowie izolowanej TT SILENT-M .....	21
Wentylatory w obudowie izolowanej VS .....	22
Wentylatory w obudowie izolowanej VS EC .....	22
Akcesoria do wentylatora VS, VS EC VPG .....	22
Akcesoria do wentylatora VS, VS EC VVG .....	22
Akcesoria do wentylatora VS, VS EC KN-VS .....	23
Wentylatory w obudowie izolowanej KSK .....	23
Wentylatory w obudowie izolowanej KSB .....	23
Wentylatory w obudowie izolowanej KSB EC .....	23

**WENTYLATORY OSIOWE**

Wentylatory osiowe OV .....	24
Wentylatory osiowe OVK .....	24
Wentylatory osiowe VKF .....	24
Wentylatory osiowe OV1 .....	25
Wentylatory osiowe OVK1 .....	25
Wentylatory osiowe VKOM .....	25
Wentylatory osiowe VKOMz .....	25
Redukcja do VKOM/VKOMz RM .....	25

**WENTYLATORY DACHOWE**

Wentylatory dachowe z wyrzutem pionowym VKVz .....	26
Wentylatory dachowe z wyrzutem pionowym VKVz EC .....	26
Wentylatory dachowe z wyrzutem poziomym VKHz .....	26
Wentylatory dachowe z wyrzutem poziomym VKHz EC .....	27
Podstawy dachowe do wentylatorów VKVz/VKHz, VKVz/VKHz EC .....	27
Akcesoria do wentylatorów dachowych KKV / GKV / FKV .....	27-28
Wentylatory dachowe z wyrzutem poziomym VKMK .....	28
Podstawy dachowe do wentylatorów VKMK .....	28

**WENTYLATORY KOMINKOWE**

Wentylatory odśrodkowe <b>KAM</b> .....	28
Kaseta filtracyjna <b>FFK</b> .....	28
Kaseta filtracyjna z zaworem zwrotnym <b>KFK</b> .....	28
Zawór zwrotny <b>GFK</b> .....	28

**WENTYLATORY DOMOWE**

Wentylatory osiowe niskosumowe <b>STYLE</b> .....	29
Wentylatory osiowe niskosumowe <b>STYLE DUO</b> .....	29
Wentylatory osiowe niskosumowe <b>QUIET DC</b> .....	29
Wentylatory osiowe niskosumowe <b>QUIET</b> .....	30
Wentylatory osiowe niskosumowe <b>QUIET Mild Duo</b> .....	30
Wentylatory osiowe niskosumowe <b>QUIET Style</b> .....	31
Wentylatory osiowe niskosumowe <b>QUIET Style-A</b> .....	31
Wentylatory osiowe niskosumowe <b>QUIET S</b> .....	31
Wentylatory kanałowe niskosumowe <b>QUIETLINE-K</b> .....	32
Wentylatory kanałowe niskosumowe <b>QUIETLINE-K DUO</b> .....	32
Wentylatory odśrodkowe do systemów jednorurowych <b>VNV-1 80 KV</b> .....	33
Wentylatory odśrodkowe do systemów jednorurowych <b>VN 80</b> .....	33
Wentylatory odśrodkowe do systemów jednorurowych <b>VN-1 80</b> .....	34

**AKCESORIA**

Antysmogowy moduł filtracyjny <b>FB K2</b> .....	35
Kasety filtracyjne <b>FBV</b> .....	35
Kasety filtracyjne <b>FBK</b> .....	35
Filtr kieszeniowy <b>FBK</b> .....	35
Wymienne elementy filtrujące <b>SFV/SFK</b> .....	35-36
Nagrzewnice <b>NKP, NKD</b> .....	36
Nagrzewnice elektryczne <b>NK, NKU</b> .....	37-38
Chłodnice freonowe <b>OKF</b> .....	39
Nagrzewnice wodne <b>NKV</b> .....	39
Chłodnice wodne <b>OKW</b> .....	40
Zawór <b>ZTR</b> .....	40
Siłownik <b>RVAZ</b> .....	40
Zawór <b>R30</b> .....	40
Siłownik <b>LR24A-SR</b> .....	41
Automatyka hydrauliczna <b>USVK</b> .....	41
Tłumiki <b>SR</b> .....	41-42
Łączniki elastyczne <b>VVG</b> .....	42
Zawory zwrotne <b>KOM</b> .....	43
Przepustnica pod siłownik <b>KRV</b> .....	43
Przepustnica pod siłownik <b>RRV</b> .....	43
Siłownik do przepustnic <b>TF230</b> .....	43
Zaluzje grawitacyjne <b>GRM</b> .....	43

**AKCESORIA ELEKTRYCZNE**

Panele sterowania do central z automatyką <b>A21 A25, A22, A22 WiFi</b> .....	44
Tyrystorowy regulator prędkości obrotów <b>RS-1-300, RS-1-400, RS-N (V), ARE, ARES, AREB</b> .....	44-45
Transformatorowy regulator prędkości obrotów <b>ARW, ARWD, A3RW, A3RWD</b> .....	45-46
Regulator temperatury prędkości obrotów <b>RTS-1-400, RTSD-1-400, RT10</b> .....	46
Dotykowy przełącznik prędkości <b>SP3-1</b> .....	46
Przełącznik biegów wentylatora dla wentylatorów o silnikach wielobiegowych <b>P2-5,0 N(V), P3-5,0 N(V), P5-5,0 N(V)</b> .....	46
Przełącznik prędkości dla wentylatorów 2-biegowych <b>P2-10</b> .....	46
Przełącznik biegów wentylatora do wentylatorów o silnikach wielobiegowych <b>P2-1-300, P3-1-300</b> .....	47
Regulator prędkości do wentylatorów z silnikami EC <b>R-1/010</b> .....	47
Jedno- lub dwufazowy regulator ogrzewania elektrycznego <b>PULSER M</b> .....	47
Trójfazowy triakowy regulator ogrzewania elektrycznego z regulacją typu PWM <b>TTC 25, TTC 40F</b> .....	47
Czujnik różnicy ciśnień (presostat) <b>DTV 500</b> .....	47
Czujnik <b>LZO DPWQ30600</b> .....	47
Zewnętrzny czujnik wilgotności <b>HR-S</b> .....	48
Czujnik wilgotności <b>DP WC11200</b> .....	48
Czujnik CO <sub>2</sub> <b>CO2-1</b> .....	48
Syfon <b>SG-32</b> .....	48
SmartVent .....	48

**NASADY KOMINOWE**

Nasady kominowe <b>RoVent</b> .....	49
Nasady kominowe <b>MaxVent, MiniVent</b> .....	49

**SYSTEM WENTYLACYJNY VENTSFLEX .....** 50-51

## VUT VB EC - centrala stojąca z wymiennikiem przeciwprądowym

Katalog  
str. 14

### Centrala wentylacyjna

- materiał obudowy: stal ocynkowana z powłoką polimerową
- sposób montażu: podłogowy lub ścienny
- króćce: pionowe
- wymiennik: przeciwprądowy
- materiał wymiennika: polistyren
- efektywność rekuperacji: do 94%
- wentylatory: EC
- filtry: nawiew F7 (G4, F7 w wersji VUT 250 VB EC) /wywiew G4
- by-pass
- automatyka: A21/A14
- sterowanie za pomocą smartfonu, tabletu oraz innych urządzeń mobilnych w centralach z automatyką A21
- możliwość podpięcia paneli sterujących A25, A22, A22 WiFi w centralach z automatyką A21



### Dane techniczne, cena katalogowa netto

Typ	Wydajność [m³/h]	Klasa energetyczna	Sprawność odzysku ciepła [%]	Cena netto [PLN]	Typ	Wydajność [m³/h]	Klasa energetyczna	Sprawność odzysku ciepła [%]	Cena netto [PLN]
VUT 160 VB EC A21	200	A+	od 85 do 93	7 870,00	VUT 160 VB EC A14	200	A+	od 85 do 93	6 820,00*
VUT 250 VB EC A21	290	A+	od 85 do 94	8 920,00	VUT 250 VB EC A14	290	A+	od 85 do 94	7 870,00*
VUT 350 VB EC A21	450	A+	od 85 do 92	9 440,00	VUT 350 VB EC A14	450	A+	od 85 do 92	8 390,00*
VUT 550 VB EC A21	690	A+	od 84 do 92	11 540,00	VUT 550 VB EC A14	690	A+	od 84 do 92	10 490,00*

## VUT HB/HBE EC - centrala stojąca z wymiennikiem przeciwprądowym

Katalog  
str. 20

### Centrala wentylacyjna

- materiał obudowy: stal ocynkowana
- sposób montażu: podłogowy lub ścienny
- króćce: poziome
- wymiennik: przeciwprądowy
- materiał wymiennika: polistyren
- efektywność rekuperacji: do 98%
- wentylatory: EC
- wbudowana nagrzewnica elektryczna w wersji VUT HBE EC A21
- filtry: nawiew G4, F7/wywiew G4
- by-pass
- automatyka: A21
- sterowanie za pomocą smartfonu, tabletu oraz innych urządzeń mobilnych
- możliwość podpięcia paneli sterujących A25, A22, A22 WiFi



### Dane techniczne, cena katalogowa netto

Typ	Wydajność [m³/h]	Klasa energetyczna	Sprawność odzysku ciepła [%]	Cena netto [PLN]	Typ	Wydajność [m³/h]	Klasa energetyczna	Sprawność odzysku ciepła [%]	Cena netto [PLN]
VUT 300 HB EC A21	380	A+	od 80 do 98	8 390,00	VUT 300 HBE EC A21	380	A+	od 80 do 98	9 440,00
VUT 400 HB EC A21	540	A+	od 84 do 98	9 440,00	VUT 400 HBE EC A21	540	A+	od 84 do 98	10 490,00
VUT 700 HB EC A21	830	A+	od 80 do 98	11 940,00	VUT 700 HBE EC A21	830	A+	od 80 do 98	12 990,00

## VUT PB EC - centrala podwieszana z wymiennikiem przeciwprądowym

Katalog  
str. 26

### Centrala wentylacyjna

- materiał obudowy: stal ocynkowana
- sposób montażu: podwieszany
- króćce: poziome
- wymiennik: przeciwprądowy
- materiał wymiennika: polistyren
- efektywność rekuperacji: do 94%
- wentylatory: EC
- filtry: nawiew F7/wywiew G4
- by-pass
- automatyka: A21
- sterowanie za pomocą smartfonu, tabletu oraz innych urządzeń mobilnych
- możliwość podpięcia paneli sterujących A25, A22, A22 WiFi
- wersja wykonania: lewa (L)/prawa (R)



### Dane techniczne, cena katalogowa netto

Typ	Wydajność [m³/h]	Klasa energetyczna	Sprawność odzysku ciepła [%]	Cena netto [PLN]	Typ	Wydajność [m³/h]	Klasa energetyczna	Sprawność odzysku ciepła [%]	Cena netto [PLN]
VUT 160 PB EC A21	190	A+	od 82 do 94	8 390,00	VUT 350 PB EC A21	410	A	od 80 do 91	9 440,00

## VUTR V/VE EC - centrala stojąca z wymiennikiem obrotowym

Katalog  
str. 32

### Centrala wentylacyjna

- materiał obudowy: stal ocynkowana z powłoką polimerową
- sposób montażu: podłogowy lub ścienny
- króćce: pionowe
- wymiennik: obrotowy
- materiał wymiennika: aluminium
- efektywność rekuperacji: do 90%
- wentylatory: EC
- wbudowana nagrzewnica elektryczna w wersji VUTR VE EC A21
- filtry: nawiew G4, F7 (F7 w wersji VUTR 280 V/VE EC) /wywiew G4
- automatyka: A21
- sterowanie za pomocą smartfonu, tabletu oraz innych urządzeń mobilnych
- możliwość podpięcia paneli sterujących A25, A22, A22 WiFi



### Dane techniczne, cena katalogowa netto

Typ	Wydajność [m³/h]	Klasa energetyczna	Sprawność odzysku ciepła [%]	Cena netto [PLN]	Typ	Wydajność [m³/h]	Klasa energetyczna	Sprawność odzysku ciepła [%]	Cena netto [PLN]
VUTR 280 V EC A21	300	A	od 81 do 90	8 920,00*	VUTR 280 VE EC A21	300	A	od 81 do 90	9 440,00
VUTR 400 V EC A21	440	A	od 76 do 85	9 440,00*	VUTR 400 VE EC A21	440	A	od 76 do 85	9 970,00
VUTR 600 V EC A21	670	A	od 81 do 89	11 020,00*	VUTR 600 VE EC A21	670	A	od 81 do 89	12 070,00

## VUTR P/PE EC - centrala podwieszana z wymiennikiem obrotowym

Katalog  
str. 38

## Centrala wentylacyjna

- materiał obudowy: stal ocynkowana
- sposób montażu: podwieszana
- króćce: poziome
- wymiennik: obrotowy
- materiał wymiennika: aluminium
- efektywność rekuperacji: do 87%
- wentylatory: EC
- wbudowana nagrzewnica elektryczna w wersji VUTR PE EC A21
- filtry: nawiew G4, F7/wywiew G4
- automatyka: A21
- sterowanie za pomocą smartfonu, tabletu oraz innych urządzeń mobilnych
- możliwość podpięcia paneli sterujących A25, A22, A22 WiFi
- wersja wykonania: lewa (L)/prawa (R)

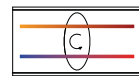

## Dane techniczne, cena katalogowa netto

Typ	Wydajność [m³/h]	Klasa energetyczna	Sprawność odzysku ciepła [%]	Cena netto [PLN]	Typ	Wydajność [m³/h]	Klasa energetyczna	Sprawność odzysku ciepła [%]	Cena netto [PLN]
VUTR 250 P EC A21	310	A	od 71 do 87	<b>9 440,00*</b>	VUTR 250 PE EC A21	310	A	od 71 do 87	<b>9 970,00</b>
VUTR 350 P EC A21	430	A	od 72 do 87	<b>11 020,00*</b>	VUTR 350 PE EC A21	430	A	od 72 do 87	<b>11 540,00</b>
VUTR 650 P EC A21	710	A	od 80 do 87	<b>14 170,00*</b>	VUTR 650 PE EC A21	710	A	od 80 do 87	<b>14 690,00</b>

## VUT/VUE 180 P5B EC - centrala podwieszana z wymiennikiem przeciwprądowym

Katalog  
str. 44

## Centrala wentylacyjna

- materiał obudowy: spieniony polipropylen
- sposób montażu: podwieszany
- króćce: poziome
- wymiennik: przeciwprądowy
- materiał wymiennika: polistyren/membrana entalpiczna
- efektywność rekuperacji: do 98%
- wentylatory: EC
- filtry: nawiew G4, F7/wywiew G4
- by-pass
- automatyka: A21
- sterowanie za pomocą smartfonu, tabletu oraz innych urządzeń mobilnych
- możliwość podpięcia paneli sterujących A25, A22, A22 WiFi

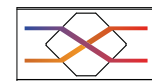

## Dane techniczne, cena katalogowa netto

Typ	Wydajność [m³/h]	Klasa energetyczna	Sprawność odzysku ciepła [%]	Cena netto [PLN]	Typ	Wydajność [m³/h]	Klasa energetyczna	Sprawność odzysku ciepła [%]	Cena netto [PLN]
VUT 180 P5B EC A21	220	A+	od 86 do 98	<b>7 130,00</b>	VUE 180 P5B EC A21	220	A+	od 79 do 94	<b>8 290,00*</b>

## VUT PBE/PBW EC - centrala podwieszana z wymiennikiem przeciwprądowym

Katalog  
str. 58

## Centrala wentylacyjna

- materiał obudowy: stal ocynkowana
- sposób montażu: podwieszana
- króćce: poziome
- wymiennik: przeciwprądowy
- materiał wymiennika: polistyren
- efektywność rekuperacji: do 90%
- wentylatory: EC
- nagrzewnica wbudowana: wodna (W)/elektryczna (E)
- filtry: nawiew G4/wywiew G4
- by-pass
- automatyka: A21
- sterowanie za pomocą smartfonu, tabletu oraz innych urządzeń mobilnych
- możliwość podpięcia paneli sterujących A25, A22, A22 WiFi
- wersja wykonania: lewa (L)/prawa (R)



## Dane techniczne, cena katalogowa netto

Typ	Wydajność [m³/h]	Klasa energetyczna	Sprawność odzysku ciepła [%]	Cena netto [PLN]	Typ	Wydajność [m³/h]	Klasa energetyczna	Sprawność odzysku ciepła [%]	Cena netto [PLN]
VUT 300 PBE EC A21 DTV	340	A	od 78 do 90	<b>8 920,00</b>	VUT 550 PBW EC A21 DTV	620	A	od 78 do 90	<b>11 020,00</b>
VUT 550 PBE EC A21 DTV	620	A	od 78 do 90	<b>9 970,00</b>	VUT 900 PBW EC A21 DTV	1040	A	od 75 do 88	<b>14 490,00</b>
VUT 900 PBE EC A21 DTV	1040	A	od 75 do 88	<b>13 490,00</b>					

## A25, A22, A22 WiFi - panele sterujące kompatybilne z automatyką A21

Katalog  
str. 376

## Panel sterujący

- A25 - przewodowy panel LCD do central z automatyką A21
- A22 - przewodowy panel do central z automatyką A21
- A22 WiFi - bezprzewodowy panel do central z automatyką A21

## Dane techniczne, cena katalogowa netto

Typ	Napięcie [V]	Natężenie prądu [A]	Klasa bezpieczeństwa	Cena netto [PLN]
A25	12-32	0,1 (przy 24 V)	IP20	<b>845,00</b>
A22	24	0,025	IP40	<b>445,00</b>
A22 WiFi	1~230	0,012	IP40	<b>545,00</b>

A25



A22



A22 WiFi



## VUT 100 P mini - centrala podwieszana z wymiennikiem krzyżowym

### Centrala wentylacyjna

- materiał obudowy: aluminium ocynkowane
- sposób montażu: podwieszany
- króćce: poziome
- wymiennik: krzyżowy
- materiał wymiennika: plastik
- efektywność rekuperacji: do 76%
- wentylatory: AC
- filtry: nawiew G4/wywiew G4
- automatyka: trójstopniowy regulator obrotów



### Dane techniczne, cena katalogowa netto

Typ	Wydajność [m³/h]	Klasa energetyczna	Sprawność odzysku ciepła [%]	Cena netto [PLN]
VUT 100 P mini A3	106	D	od 65 do 76	2 200,00*

## VUT/VUE 300 H2/V2 mini EC - centrala stojąca z wymiennikiem krzyżowym

### Centrala wentylacyjna

- materiał obudowy: stal ocynkowana z powłoką polimerową
- sposób montażu: podłogowy lub ścienny
- króćce: poziome (H)/pionowe (V)
- wymiennik: krzyżowy
- materiał wymiennika: polistyren/membrana entalpiczna
- efektywność rekuperacji: do 79%
- wentylatory: EC
- filtry: nawiew G4, F7/wywiew G4
- automatyka: z panelem dotykowym A14



Katalog str. 48

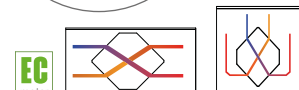

### Dane techniczne, cena katalogowa netto

Typ	Wydajność [m³/h]	Klasa energetyczna	Sprawność odzysku ciepła [%]	Cena netto [PLN]	Typ	Wydajność [m³/h]	Klasa energetyczna	Sprawność odzysku ciepła [%]	Cena netto [PLN]
VUT 300 H2 mini EC A14	300	A	od 55 do 79	4 990,00	VUE 300 H2 mini EC A14	300	A	od 51 do 73	5 990,00*
VUT 300 V2 mini EC A14	300	A	od 55 do 79	4 990,00	VUE 300 V2 mini EC A14	300	A	od 51 do 73	5 990,00*

## VUT R EH/WH EC - centrala stojąca z wymiennikiem obrotowym

### Centrala wentylacyjna

- materiał obudowy: stal ocynkowana
- sposób montażu: podłogowy lub podwieszany
- króćce: poziome
- wymiennik: obrotowy
- materiał wymiennika: aluminium
- efektywność rekuperacji: do 95%
- wentylatory: EC
- nagrzewnica wbudowana: wodna (W)/elektryczna (E)
- filtry: nawiew G4/wywiew G4
- automatyka: z panelem sterowania A17/A18



Katalog str. 52



### Dane techniczne, cena katalogowa netto

Typ	Wydajność [m³/h]	Maksymalna moc centrali [kW]	Sprawność odzysku ciepła [%]	Cena netto [PLN]	Typ	Wydajność [m³/h]	Maksymalna moc centrali [kW]	Sprawność odzysku ciepła [%]	Cena netto [PLN]
VUT R 900 EH EC A17**	900	4,94	od 72 do 95	16 990,00	VUT R 900 EH EC A18**	900	4,94	od 72 do 95	17 990,00*
VUT R 1200 EH EC A17	1200	6,57	od 73 do 95	19 990,00	VUT R 1200 EH EC A18	1200	6,57	od 73 do 95	20 990,00*
VUT R 1500 EH EC A17	1500	9,75	od 72 do 95	21 990,00	VUT R 1500 EH EC A18	1500	9,75	od 72 do 95	22 990,00*
VUT R 2000 EH EC A17	2250	13,07	od 68 do 93	23 990,00	VUT R 2000 EH EC A18	2250	13,07	od 68 do 93	24 990,00*
VUT R 900 WH EC A17**	900	0,44	od 70 do 95	16 990,00	VUT R 900 WH EC A18**	900	0,44	od 70 do 95	17 990,00*
VUT R 1200 WH EC A17	1200	0,57	od 73 do 95	19 990,00	VUT R 1200 WH EC A18	1200	0,57	od 73 do 95	20 990,00*
VUT R 1500 WH EC A17	1500	0,75	od 72 do 95	21 990,00	VUT R 1500 WH EC A18	1500	0,75	od 72 do 95	22 990,00*
VUT R 2000 WH EC A17	2250	1,07	od 69 do 93	23 990,00	VUT R 2000 WH EC A18	2250	1,07	od 69 do 93	24 990,00*

\*towar dostępny na indywidualne zamówienie



Szukasz centrali, z wbudowanym sterowaniem, którą można sterować za pomocą Wi-Fi?

Sprawdź koniecznie  
**VUT PB EC A21!**



VUT PB EC A21 to udoskonalona wersja centrali VUT PE/PW EC A11 z nowymi możliwościami:

- akcesoria pozwalają na dowolną konfigurację urządzenia, przygotowaliśmy dla Ciebie kilka wybranych zestawów - **SPRAWDŹ JAKIE TO PROSTE!**
- nowa automatyka A21 umożliwia wybór trzech paneli
- BMS, Wi-Fi oraz integracja z systemem Inteligentny Dom to u nas **STANDARD!**

Zyskujesz  
optymalne rozwiązanie  
do Twoich indywidualnych potrzeb!

VUT PB EC - centrala podwieszana z wymiennikiem przeciwprądowym

Katalog  
str. 66



Centrala wentylacyjna

- materiał obudowy: stal alucynkowa
- sposób montażu: podwieszany
- króćce: poziome
- wymiennik: przeciwprądowy
- materiał wymiennika: polistyren
- efektywność rekuperacji: do 98%

- wentylatory: EC
- nagrzewnica: wodna (HW)/elektryczna (HE)
- filtry: nawiew F7 /wywiew F7
- by-pass
- automatyka: A21
- sterowanie za pomocą smartfonu, tabletu oraz innych urządzeń mobilnych
- możliwość podpięcia paneli sterujących A25, A22, A22 WiFi
- wersja wykonania: lewa (L)/prawa (R)



Dane techniczne, cena katalogowa netto

PODSTAWOWA KONFIGURACJA CENTRAL Z AKCESORIAMI								Wydajność [m³/h]	Cena zestawu netto [PLN]	Zawartość zestawu
Centrala wentylacyjna	Panel sterujący		Nagrzewnica elektryczna/wodna		Zestaw przepustnic z silownikami					
	Cena netto [PLN]		Cena netto [PLN]		Cena netto [PLN]		Cena netto [PLN]			
VUT 1500 PB EC A21	23 990,00	A25	845,00	-	-	RRV P600x350-TF230x1	1 890,00	2130	26 725,00	
VUT 2500 PB EC A21	29 990,00	A25	845,00	-	-	RRV P600x350-TF230x1	1 890,00	2940	32 725,00	
VUT 3500 PB EC A21	37 990,00	A25	845,00	-	-	RRV P600x350-TF230x1	1 890,00	3700	40 725,00	
VUT 1500 PB EC A21	23 990,00	A25	845,00	HE 600x350-5,1-1 A	2 190,00	RRV P600x350-TF230x1	1 890,00	2100	28 915,00	
VUT 2500 PB EC A21	29 990,00	A25	845,00	HE 600x350-9,0-3 A	3 090,00	RRV P600x350-TF230x1	1 890,00	2870	35 815,00	
VUT 3500 PB EC A21	37 990,00	A25	845,00	HE 600x350-12,0-3 A	3 290,00	RRV P600x350-TF230x1	1 890,00	3600	44 015,00	
VUT 1500 PB EC A21	23 990,00	A25	845,00	HW 600x350-2 A21	2 690,00	RRV P600x350-TF230x1	1 890,00	2070	29 415,00	
VUT 2500 PB EC A21	29 990,00	A25	845,00	HW 600x350-2 A21	2 690,00	RRV P600x350-TF230x1	1 890,00	2810	35 415,00	
VUT 3500 PB EC A21	37 990,00	A25	845,00	HW 600x350-2 A21	2 690,00	RRV P600x350-TF230x1	1 890,00	3510	43 415,00	

WENTYLACJA PROFESJONALNA



A może szukasz central podwieszanych z innym sterowaniem lub o większej wydajności?



Sprawdź koniecznie

**AV CFP A31** *airVENTS*

AV CFP A31 to udoskonalona wersja centrali VUT PE/PW EC A11 z nowymi możliwościami:

- akcesoria pozwalają na dowolną konfigurację urządzenia, przygotowaliśmy dla Ciebie kilka wybranych zestawów
- **SPRAWDŹ JAKIE TO PROSTE!**
- automatyka CAREL umożliwia wybór dwóch paneli sterowania,
- BMS oraz integracja z systemem Inteligentny Dom to dla nas **STANDARD!**
- zakres wydajności aż do **8000 m<sup>3</sup>/h**

## CFP - centrala podwieszana z wymiennikiem przeciwprądowym

### Centrala wentylacyjna

- materiał obudowy: stal alucynkowa
- sposób montażu: podwieszany
- króćce: poziome
- wymiennik: przeciwprądowy
- materiał wymiennika: polistyren
- efektywność rekuperacji: do 99%

- wentylatory: EC
- nagrzewnica: wodna (HW)/elektryczna (HE)
- filtry: nawiew F7/wywiew F7
- by-pass
- automatyka: A31
- możliwość podpięcia paneli sterujących A32, A30
- wersja wykonania: lewa (L)/prawa (R)



Katalog  
str. 74



### Dane techniczne, cena katalogowa netto

PODSTAWOWA KONFIGURACJA CENTRAL Z AKCESORIAMI								Wydajność [m <sup>3</sup> /h]	Cena zestawu netto [PLN]	Zawartość zestawu
Centrala wentylacyjna	Panel sterujący		Nagrzewnica elektryczna/wodna		Zestaw przepustnic z siłownikami					
Cena netto [PLN]	Cena netto [PLN]		Cena netto [PLN]		Cena netto [PLN]					
AV02 CFP 1500 A31	21 990,00	A32	1 550,00	-	-	RRV P600x350-TF230x1	1 890,00	2130	25 430,00	
AV02 CFP 2500 A31	26 990,00	A32	1 550,00	-	-	RRV P600x350-TF230x1	1 890,00	2940	30 430,00	
AV03 CFP 3500 A31	34 990,00	A32	1 550,00	-	-	RRV P600x350-TF230x1	1 890,00	3700	38 430,00	
AV07 CFP 5000 A31	53 990,00*	A32	1 550,00	-	-	RRV P800x500-LF230x2	3 290,00*	6150	58 830,00*	
AV07 CFP 6000 A31	54 990,00*	A32	1 550,00	-	-	RRV P800x500-LF230x2	3 290,00*	8000	59 830,00*	
AV02 CFP 1500 A31	21 990,00	A32	1 550,00	HE 600x350-5,1-1 A	2 190,00	RRV P600x350-TF230x1	1 890,00	2100	27 620,00	
AV02 CFP 2500 A31	26 990,00	A32	1 550,00	HE 600x350-9,0-3 A	3 090,00	RRV P600x350-TF230x1	1 890,00	2870	33 520,00	
AV03 CFP 3500 A31	34 990,00	A32	1 550,00	HE 600x350-12,0-3 A	3 290,00	RRV P600x350-TF230x1	1 890,00	3600	41 720,00	
AV07 CFP 5000 A31	53 990,00*	A32	1 550,00	HE 800x500-24,0-3 A	4 350,00*	RRV P800x500-LF230x2	3 290,00*	6000	63 180,00*	
AV07 CFP 6000 A31	54 990,00*	A32	1 550,00	HE 800x500-24,0-3 A	4 350,00*	RRV P800x500-LF230x2	3 290,00*	7850	64 180,00*	
AV02 CFP 1500 A31	21 990,00	A32	1 550,00	HW 600x350-2 A31	2 690,00	RRV P600x350-TF230x1	1 890,00	2070	28 120,00	
AV02 CFP 2500 A31	26 990,00	A32	1 550,00	HW 600x350-2 A31	2 690,00	RRV P600x350-TF230x1	1 890,00	2810	33 120,00	
AV03 CFP 3500 A31	34 990,00	A32	1 550,00	HW 600x350-2 A31	2 690,00	RRV P600x350-TF230x1	1 890,00	3510	41 120,00	
AV07 CFP 5000 A31	53 990,00*	A32	1 550,00	HW 800x500-2 A31	4 090,00*	RRV P800x500-LF230x2	3 290,00*	5800	62 920,00*	
AV07 CFP 6000 A31	54 990,00*	A32	1 550,00	HW 800x500-2 A31	4 090,00*	RRV P800x500-LF230x2	3 290,00*	7550	63 920,00*	

Poznaj inne centrale kompaktowe marki

*airVENTS* str. 8-12



\*towar dostępny na indywidualne zamówienie

Przedstawiamy nową gamę central kompaktowych marki

**airVENTS**

## Centrale klimatyzacyjno-wentylacyjne AIRVENTS to urządzenia o wydajności do 10 400 m<sup>3</sup>/h, dostępne w optymalnych konfiguracjach:

- w wersjach: podwieszanej (**P**) i stojącej z króćcami poziomymi (**H**) oraz pionowymi (**V**)
- każda z wersji dostępna zarówno w wariantcie z wymiennikiem przeciwprądowym (**CF**) jak i obrotowym (**R**)
- z zestawem akcesoriów pozwalającym na dowolną konfigurację urządzenia (wybrane zestawy na str. 8-12)
- w wykonaniu wewnętrznym jak i zewnętrznym
- z automatyką **CAREL** umożliwiającą wybór dwóch paneli sterowania (A32 i opcjonalnie A30)



### Dlaczego warto wybrać

**airVENTS**

**2300 typów** konfiguracji modeli wg indywidualnych potrzeb



Wiele modeli dostępnych na stanie magazynowym "od ręki"

Ponad **1000 modeli** dostępnych w plikach DWG



Wszystkie centrale przed wysłaniem do klienta przechodzą szczegółową kontrolę jakościową - **przeгляд zerowy**

**Szkolenia produktowe** dla profesjonalistów



Kompleksowa oferta niezbędnych **akcesoriów**

Wsparcie naszego **Działu Technicznego** - indywidualny dobór odpowiedniej centrali



Wygodne podłączenie centrali do szafy sterującej - **plug & play**

[www.airvents.pl](http://www.airvents.pl)

## RP - centrala podwieszana z wymiennikiem obrotowym

### Centrala wentylacyjna

- materiał obudowy: stal alucynkowa
- sposób montażu: podwieszany
- króćce: poziome
- wymiennik: obrotowy
- materiał wymiennika: aluminium
- efektywność rekuperacji: do 95%

- wentylatory: EC
- nagrzewnica: wodna (HW)/elektryczna (HE)
- filtry: nawiew F7/wywiew F7
- automatyka: A31
- możliwość podpięcia paneli sterujących A32, A30
- wersja wykonania: lewa (L)/prawa (R)

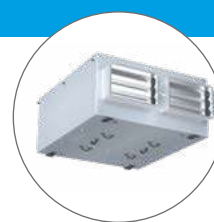







Katalog str. 82

EC motor

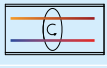
BMS

**airVENTS**

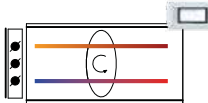
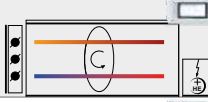
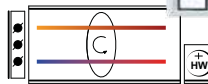
### Dane techniczne, cena katalogowa netto

PODSTAWOWA KONFIGURACJA CENTRAL Z AKCESORIAMI								Wydajność [m <sup>3</sup> /h]	Cena zestawu netto [PLN]	Zawartość zestawu
Centrala wentylacyjna	Panel sterujący		Nagrzewnica elektryczna/wodna		Zestaw przepustnic z silownikami					
 Cena netto [PLN]	 Cena netto [PLN]		 Cena netto [PLN]		 Cena netto [PLN]					
AV02 RP 1500 A31	24 100,00	A32	1 550,00	-	-	RRV P500x300-TF230x1	1 830,00	2130	27 480,00	
AV02 RP 2500 A31	29 400,00	A32	1 550,00	-	-	RRV P500x300-TF230x1	1 830,00	2500	32 780,00	
AV02 RP 1500 A31	24 100,00	A32	1 550,00	HE 500x300-5,1-1 A	1 950,00	RRV P500x300-TF230x1	1 830,00	2100	29 430,00	
AV02 RP 2500 A31	29 400,00	A32	1 550,00	HE 500x300-9,0-3 A	2 920,00	RRV P500x300-TF230x1	1 830,00	2500	35 700,00	
AV02 RP 1500 A31	24 100,00	A32	1 550,00	HW 500x300-2 A31	2 490,00	RRV P500x300-TF230x1	1 830,00	2030	29 970,00	
AV02 RP 2500 A31	29 400,00	A32	1 550,00	HW 500x300-2 A31	2 490,00	RRV P500x300-TF230x1	1 830,00	2500	35 270,00	

\*towar dostępny na indywidualne zamówienie

# CFH - centrala stojąca z wymiennikiem przeciwprądowym

Katalog  
str. 88











## Centrala wentylacyjna

- materiał obudowy: stal alucynkowa
- sposób montażu: stojąca
- króćce: poziome
- wymiennik: przeciwprądowy
- materiał wymiennika: polistyren
- efektywność rekuperacji: do 98%

- wentylatory: EC
- nagrzewnica: wodna (HW)/elektryczna (HE)
- filtry: nawiew F7/wywiew F7
- by-pass
- automatyka: A31
- możliwość podpięcia paneli sterujących A32, A30
- wersja wykonania: lewa (L)/prawa (R)

**airVENTS**

## Dane techniczne, cena katalogowa netto

PODSTAWOWA KONFIGURACJA CENTRAL Z AKCESORIAMI								Wydajność [m³/h]	Cena zestawu netto [PLN]	Zawartość zestawu
Centrala wentylacyjna	Panel sterujący		Nagrzewnica elektryczna/wodna		Zestaw przepustnic z silownikami					
 Cena netto [PLN]	 Cena netto [PLN]	 Cena netto [PLN]	 Cena netto [PLN]	 Cena netto [PLN]	 Cena netto [PLN]					
AV02 CFH 1500 A31	22 200,00	A32	1 550,00	-	-	RRV H600x350-TF230x1	1 920,00	2050	25 670,00	
AV02 CFH 2500 A31	27 000,00	A32	1 550,00	-	-	RRV H600x350-TF230x1	1 920,00	2800	30 470,00	
AV03 CFH 3500 A31	33 700,00	A32	1 550,00	-	-	RRV H700x400-LF230x1	2 270,00	4450	37 520,00	
AV07 CFH 5000 A31	39 400,00*	A32	1 550,00	-	-	RRV H1000x500-LF230x2	3 310,00	5850	44 260,00*	
AV07 CFH 6000 A31	41 400,00	A32	1 550,00	-	-	RRV H1000x500-LF230x2	3 310,00	7550	46 260,00	
AV12 CFH 9000 A31	81 600,00*	A32	1 550,00	-	-	RRV H1200x600-LF230x2	4 030,00*	10 100	87 180,00*	
AV02 CFH 1500 A31	22 200,00	A32	1 550,00	HE 600x350-5,1-1 A (+nóżki N100-4)	2 430,00	RRV H600x350-TF230x1	1 920,00	2000	28 100,00	
AV02 CFH 2500 A31	27 000,00	A32	1 550,00	HE 600x350-9,0-3 A (+nóżki N100-4)	3 330,00	RRV H600x350-TF230x1	1 920,00	2750	33 800,00	
AV03 CFH 3500 A31	33 700,00	A32	1 550,00	HE 700x400-12,0-3 A	3 740,00	RRV H700x400-LF230x1	2 270,00	4300	41 260,00	
AV07 CFH 5000 A31	39 400,00*	A32	1 550,00	HE 1000x500-24,0-3 A	4 820,00	RRV H1000x500-LF230x2	3 310,00	5750	49 080,00*	
AV07 CFH 6000 A31	41 400,00	A32	1 550,00	HE 1000x500-24,0-3 A	4 820,00	RRV H1000x500-LF230x2	3 310,00	7550	51 080,00	
AV12 CFH 9000 A31	81 600,00*	A32	1 550,00	HE 1200x600-24,0-3 A	6 640,00*	RRV H1200x600-LF230x2	4 030,00*	9850	93 820,00*	
AV02 CFH 1500 A31	22 200,00	A32	1 550,00	HW 600x350-2 A31 (+nóżki N100-4)	2 930,00	RRV H600x350-TF230x1	1 920,00	2000	28 600,00	
AV02 CFH 2500 A31	27 000,00	A32	1 550,00	HW 600x350-2 A31 (+nóżki N100-4)	2 930,00	RRV H600x350-TF230x1	1 920,00	2700	33 400,00	
AV03 CFH 3500 A31	33 700,00	A32	1 550,00	HW 700x400-2 A31	3 530,00	RRV H700x400-LF230x1	2 270,00	4150	41 050,00	
AV07 CFH 5000 A31	39 400,00*	A32	1 550,00	HW 1000x500-2 A31	5 130,00	RRV H1000x500-LF230x2	3 310,00	5600	49 390,00*	
AV07 CFH 6000 A31	41 400,00	A32	1 550,00	HW 1000x500-2 A31	5 130,00	RRV H1000x500-LF230x2	3 310,00	7450	51 390,00	
AV12 CFH 9000 A31	81 600,00*	A32	1 550,00	HW 1200x600-2 A31	7 390,00*	RRV H1200x600-LF230x2	4 030,00*	9800	94 570,00*	

## RH - centrala stojąca z wymiennikiem obrotowym

Katalog  
str. 98EC  
motor

BMS



airVENTS

## Centrala wentylacyjna

- materiał obudowy: stal alucynkowa
- sposób montażu: stojąca
- króćce: poziome
- wymiennik: obrotowy
- materiał wymiennika: aluminium
- efektywność rekuperacji: do 95%
- wentylatory: EC
- nagrzewnica: wodna (HW)/elektryczna (HE)
- filtry: nawiew F7/wywiew F7
- automatyka: A31
- możliwość podpięcia paneli sterujących A32, A30
- wersja wykonania: lewa (L)/prawa (R)

## Dane techniczne, cena katalogowa netto

PODSTAWOWA KONFIGURACJA CENTRAL Z AKCESORIAMI								Wydajność [m <sup>3</sup> /h]	Cena zestawu netto [PLN]	Zawartość zestawu
Centrala wentylacyjna		Panel sterujący		Nagrzewnica elektryczna/wodna		Zestaw przepustnic z silownikami				
	Cena netto [PLN]		Cena netto [PLN]		Cena netto [PLN]		Cena netto [PLN]			
AV02 RH 1500 A31	21 000,00	A32	1 550,00	-	-	RRV H600x350-TF230x1	1 920,00	2250	24 470,00	
AV02 RH 2500 A31	28 800,00	A32	1 550,00	-	-	RRV H600x350-TF230x1	1 920,00	3000	32 270,00	
AV03 RH 3500 A31	33 100,00	A32	1 550,00	-	-	RRV H700x400-LF230x1	2 270,00	4750	36 920,00	
AV07 RH 5000 A31	38 000,00*	A32	1 550,00	-	-	RRV H1000x500-LF230x2	3 310,00	7000	42 860,00*	
AV07 RH 6000 A31	41 000,00	A32	1 550,00	-	-	RRV H1000x500-LF230x2	3 310,00	7250	45 860,00	
AV12 RH 9000 A31	65 600,00*	A32	1 550,00	-	-	RRV H1200x600-LF230x2	4 030,00*	10400	71 180,00*	
AV02 RH 1500 A31	21 000,00	A32	1 550,00	HE 600x350-5,1-1 A (+nóżki N100-4)	2 430,00	RRV H600x350-TF230x1	1 920,00	2200	26 900,00	
AV02 RH 2500 A31	28 800,00	A32	1 550,00	HE 600x350-9,0-3 A (+nóżki N100-4)	3 330,00	RRV H600x350-TF230x1	1 920,00	2750	35 600,00	
AV03 RH 3500 A31	33 100,00	A32	1 550,00	HE 700x400-12,0-3 A	3 740,00	RRV H700x400-LF230x1	2 270,00	4600	40 660,00	
AV07 RH 5000 A31	38 000,00*	A32	1 550,00	HE 1000x500-24,0-3 A	4 820,00	RRV H1000x500-LF230x2	3 310,00	7000	47 680,00*	
AV07 RH 6000 A31	41 000,00	A32	1 550,00	HE 1000x500-24,0-3 A	4 820,00	RRV H1000x500-LF230x2	3 310,00	7000	50 680,00	
AV12 RH 9000 A31	65 600,00*	A32	1 550,00	HE 1200x600-24,0-3 A	6 640,00*	RRV H1200x600-LF230x2	4 030,00*	10100	77 820,00*	
AV02 RH 1500 A31	21 000,00	A32	1 550,00	HW 600x350-2 A31 (+nóżki N100-4)	2 930,00	RRV H600x350-TF230x1	1 920,00	2150	27 400,00	
AV02 RH 2500 A31	28 800,00	A32	1 550,00	HW 600x350-2 A31 (+nóżki N100-4)	2 930,00	RRV H600x350-TF230x1	1 920,00	2700	35 200,00	
AV03 RH 3500 A31	33 100,00	A32	1 550,00	HW 700x400-2 A31	3 530,00	RRV H700x400-LF230x1	2 270,00	4350	40 450,00	
AV07 RH 5000 A31	38 000,00*	A32	1 550,00	HW 1000x500-2 A31	5 130,00	RRV H1000x500-LF230x2	3 310,00	6850	47 990,00*	
AV07 RH 6000 A31	41 000,00	A32	1 550,00	HW 1000x500-2 A31	5 130,00	RRV H1000x500-LF230x2	3 310,00	7000	50 990,00	
AV12 RH 9000 A31	65 600,00*	A32	1 550,00	HW 1200x600-2 A31	7 390,00*	RRV H1200x600-LF230x2	4 030,00*	10100	78 570,00*	

# CFV - centrala stojąca z wymiennikiem przeciwprądowym

Katalog  
str. 108

EC  
-motor

BMS





## Centrala wentylacyjna

- materiał obudowy: stal alucynkowa
- sposób montażu: stojąca
- króćce: pionowe
- wymiennik: przeciwprądowy
- materiał wymiennika: polistyren
- efektywność rekuperacji: do 99%
- wentylatory: EC
- nagrzewnica wbudowana: wodna (HW)/elektryczna (HE)
- filtry: nawiew F7/wywiew F7
- by-pass
- automatyka: A31
- możliwość podpięcia paneli sterujących A32, A30
- wersja wykonania: lewa (L)/prawa (R)

airVENTS

## Dane techniczne, cena katalogowa netto

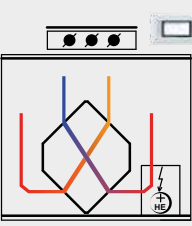
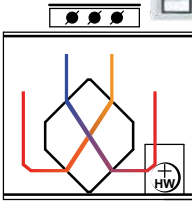
PODSTAWOWA KONFIGURACJA CENTRAL Z AKCESORIAMI							Wydajność [m <sup>3</sup> /h]	Cena zestawu netto [PLN]	Zawartość zestawu
Centrala wentylacyjna	Panel sterujący		Nagrzewnica elektryczna/wodna	Zestaw przepustnic z silownikami					
	Cena netto [PLN]	 Cena netto [PLN]							
AV02 CFV 1500 A31	22 700,00*	A32 1 550,00	-	RRV V600x300-TF230x1	1 880,00	2100	26 130,00*		
AV02 CFV 2500 A31	28 000,00*	A32 1 550,00	-	RRV V600x300-TF230x1	1 880,00	2950	31 430,00*		
AV03 CFV 3500 A31	35 000,00*	A32 1 550,00	-	RRV V600x300-TF230x1	1 880,00	4450	38 430,00*		
AV07 CFV 5000 A31	40 900,00*	A32 1 550,00	-	RRV V1000x400-LF230x2	3 300,00*	5850	45 750,00*		
AV07 CFV 6000 A31	42 700,00*	A32 1 550,00	-	RRV V1000x400-LF230x2	3 300,00*	7550	47 550,00*		
AV02 CFV 1500 HE A31	23 500,00	A32 1 550,00	wbudowana	RRV V600x300-TF230x1	1 880,00	2050	26 930,00		
AV02 CFV 2500 HE A31	29 000,00*	A32 1 550,00	wbudowana	RRV V600x300-TF230x1	1 880,00	2700	32 430,00*		
AV03 CFV 3500 HE A31	36 000,00*	A32 1 550,00	wbudowana	RRV V600x300-TF230x1	1 880,00	4300	39 430,00*		
AV07 CFV 5000 HE A31	42 100,00*	A32 1 550,00	wbudowana	RRV V1000x400-LF230x2	3 300,00*	5750	46 950,00*		
AV07 CFV 6000 HE A31	44 000,00*	A32 1 550,00	wbudowana	RRV V1000x400-LF230x2	3 300,00*	7550	48 850,00*		
AV02 CFV 1500 HW A31	25 000,00*	A32 1 550,00	wbudowana	RRV V600x300-TF230x1	1 880,00	2050	28 430,00*		
AV02 CFV 2500 HW A31	30 400,00	A32 1 550,00	wbudowana	RRV V600x300-TF230x1	1 880,00	2600	33 830,00		
AV03 CFV 3500 HW A31	37 400,00*	A32 1 550,00	wbudowana	RRV V600x300-TF230x1	1 880,00	4150	40 830,00*		
AV07 CFV 5000 HW A31	43 600,00*	A32 1 550,00	wbudowana	RRV V1000x400-LF230x2	3 300,00*	5600	48 450,00*		
AV07 CFV 6000 HW A31	45 600,00*	A32 1 550,00	wbudowana	RRV V1000x400-LF230x2	3 300,00*	7450	50 450,00*		





## RV - centrala stojąca z wymiennikiem obrotowym

Katalog  
str. 116

## Centrala wentylacyjna

- materiał obudowy: stal alucynkowa
- sposób montażu: stojąca
- króćce: pionowe
- wymiennik: obrotowy
- materiał wymiennika: aluminium
- efektywność rekuperacji: do 96%
- wentylatory: EC
- nagrzewnica wbudowana: wodna (HW)/elektryczna (HE)
- filtry: nawiew F7/wywiew F7
- automatyka: A31
- możliwość podpięcia paneli sterujących A32, A30
- wersja wykonania: lewa (L)/prawa (R)

## Dane techniczne, cena katalogowa netto

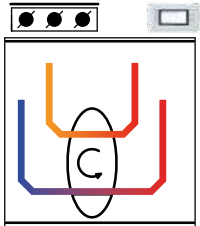
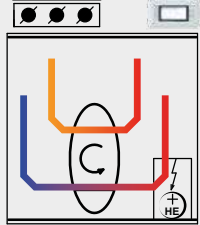
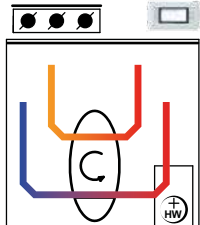
PODSTAWOWA KONFIGURACJA CENTRAL Z AKCESORIAMI							Wydajność [m³/h]	Cena zestawu netto [PLN]	Zawartość zestawu
Centrala wentylacyjna	Panel sterujący		Nagrzewnica elektryczna/wodna	Zestaw przepustnic z siłownikami					
 Cena netto [PLN]	 Cena netto [PLN]				Cena netto [PLN]				
AV01 RV 800 A31	17 700,00*	A32	1 550,00	-	KRV 250 + TF230 (2 komplety)	2 618,00	1000	21 868,00*	
AV01 RV 1200 A31	20 900,00*	A32	1 550,00	-	KRV 250 + TF230 (2 komplety)	2 618,00	1550	25 068,00*	
AV02 RV 1500 A31	22 100,00*	A32	1 550,00	-	RRV V500x250-TF230x1	1 870,00	2550	25 520,00*	
AV02 RV 2500 A31	30 500,00*	A32	1 550,00	-	RRV V500x250-TF230x1	1 870,00	2900	33 920,00*	
AV03 RV 3500 A31	37 900,00*	A32	1 550,00	-	RRV V600x300-TF230x1	1 880,00	4800	41 330,00*	
AV07 RV 5000 A31	45 700,00*	A32	1 550,00	-	RRV V1000x350-LF230x2	3 280,00*	6900	50 530,00*	
AV07 RV 6000 A31	48 800,00*	A32	1 550,00	-	RRV V1000x350-LF230x2	3 280,00*	7000	53 630,00*	
AV01 RV 800 HE A31	18 200,00*	A32	1 550,00	wbudowana	KRV 250 + TF230 (2 komplety)	2 618,00	950	22 368,00*	
AV01 RV 1200 HE A31	21 400,00*	A32	1 550,00	wbudowana	KRV 250 + TF230 (2 komplety)	2 618,00	1520	25 568,00*	
AV02 RV 1500 HE A31	22 600,00	A32	1 550,00	wbudowana	RRV V500x250-TF230x1	1 870,00	2200	26 020,00	
AV02 RV 2500 HE A31	31 100,00*	A32	1 550,00	wbudowana	RRV V500x250-TF230x1	1 870,00	2900	34 520,00*	
AV03 RV 3500 HE A31	38 800,00*	A32	1 550,00	wbudowana	RRV V600x300-TF230x1	1 880,00	4550	42 230,00*	
AV07 RV 5000 HE A31	47 100,00*	A32	1 550,00	wbudowana	RRV V1000x350-LF230x2	3 280,00*	6600	51 930,00*	
AV07 RV 6000 HE A31	50 200,00*	A32	1 550,00	wbudowana	RRV V1000x350-LF230x2	3 280,00*	7000	55 030,00*	
AV01 RV 800 HW A31	19 400,00*	A32	1 550,00	wbudowana	KRV 250 + TF230 (2 komplety)	2 618,00	950	23 568,00*	
AV01 RV 1200 HW A31	22 600,00*	A32	1 550,00	wbudowana	KRV 250 + TF230 (2 komplety)	2 618,00	1450	26 768,00*	
AV02 RV 1500 HW A31	23 800,00*	A32	1 550,00	wbudowana	RRV V500x250-TF230x1	1 870,00	2150	27 220,00*	
AV02 RV 2500 HW A31	32 500,00	A32	1 550,00	wbudowana	RRV V500x250-TF230x1	1 870,00	2900	35 920,00	
AV03 RV 3500 HW A31	40 300,00*	A32	1 550,00	wbudowana	RRV V600x300-TF230x1	1 880,00	4450	43 730,00	
AV07 RV 5000 HW A31	48 700,00*	A32	1 550,00	wbudowana	RRV V1000x350-LF230x2	3 280,00*	6500	53 530,00*	
AV07 RV 6000 HW A31	51 800,00*	A32	1 550,00	wbudowana	RRV V1000x350-LF230x2	3 280,00*	7000	56 630,00*	

## VPA - centrala nawiewna

### Centrala wentylacyjna

- materiał obudowy: stal ocynkowana
- sposób montażu: podwieszany, podłogowy lub ścienny
- króćce: poziome
- wentylatory: AC
- automatyka: z panelem sterowania A16
- filtr: nawiew G4
- nagrzewnica wbudowana: elektryczna



Katalog  
str. 130

### Dane techniczne, cena katalogowa netto

Typ	Wydajność [m³/h]	Moc nagrzewnicy [kW]	Maksymalna moc centrali [kW]	Cena netto [PLN]
VPA 100-1,8-1 A16	190	1,8	1,87	5 030,00
VPA 125-2,4-1 A16	285	2,4	2,48	5 140,00
VPA 150-3,4-1 A16	425	3,4	3,50	5 560,00
VPA 150-6,0-3 A16	425	6,0	6,10	5 660,00
VPA 200-3,4-1 A16	810	3,4	3,59	5 660,00
VPA 200-6,0-3 A16	810	6,0	6,19	5 770,00

Typ	Wydajność [m³/h]	Moc nagrzewnicy [kW]	Maksymalna moc centrali [kW]	Cena netto [PLN]
VPA 250-3,6-3 A16	990	3,6	3,79	5 770,00*
VPA 250-6,0-3 A16	990	6,0	6,19	6 080,00
VPA 250-9,0-3 A16	990	9,0	9,19	6 190,00
VPA-1 315-6,0-3 A16	1520	6,0	6,30	6 610,00
VPA-1 315-9,0-3 A16	1520	9,0	9,30	6 710,00

## MPA E - centrala nawiewna

### Centrala wentylacyjna

- materiał obudowy: stal ocynkowana
- sposób montażu: podwieszany, podłogowy lub ścienny
- króćce: poziome
- wentylatory: AC
- automatyka: z panelem sterowania A16
- filtr: nawiew G4
- nagrzewnica wbudowana: elektryczna (E)



Katalog  
str. 134

### Dane techniczne, cena katalogowa netto

Typ	Wydajność [m³/h]	Moc nagrzewnicy [kW]	Maksymalna moc centrali [kW]	Cena netto [PLN]
MPA 800 E1 A16	800	3,3	3,55	6 190,00
MPA 1200 E3 A16	1200	9,9	9,94	7 550,00

Typ	Wydajność [m³/h]	Moc nagrzewnicy [kW]	Maksymalna moc centrali [kW]	Cena netto [PLN]
MPA 2500 E3 A16	2500	18,0	18,65	9 760,00
MPA 3500 E3 A16	3500	25,2	26,47	13 640,00

## MPA W - centrala nawiewna

### Centrala wentylacyjna

- materiał obudowy: stal ocynkowana
- sposób montażu: podwieszany, podłogowy lub ścienny
- króćce: poziome
- wentylatory: AC
- automatyka: z panelem sterowania A13
- filtr: nawiew G4
- nagrzewnica wbudowana: wodna (W)



Katalog  
str. 134

### Dane techniczne, cena katalogowa netto

Typ	Wydajność [m³/h]	Maksymalna moc centrali [kW]	Cena netto [PLN]
MPA 800 W A13	750	0,25	9 020,00
MPA 1200 W A13	1200	0,41	10 390,00
MPA 2500 W A13	2150	0,65	12 590,00

Typ	Wydajność [m³/h]	Maksymalna moc centrali [kW]	Cena netto [PLN]
MPA 3500 W A13	3500	1,27	18 470,00
MPA 5000 W A13	6500	1,80	21 940,00

## FILTRY DO CENTRAL WENTYLACYJNYCH

Centrala	NAWIEW			WYWIEW			CENA NETTO/KOMPLET [PLN]
	Kod filtra	Typ	Cena netto [PLN]	Kod filtra	Typ	Cena netto [PLN]	
VUT 160 VB EC A21/A11/A14	SF 285x195x10 F7	minipleat F7	76,00	SF 285x195x10 G4	minipleat G4	54,00	130,00
VUT 250 VB EC A21/A14 <sup>1)</sup>	SF 417x200x18 G4	minipleat G4	76,00	SF 417x200x18 G4	minipleat G4	76,00	261,00
	SF 417x184x18 F7	minipleat F7	109,00				
VUT 350 VB EC A21/A11/A14	UF 500x196x40 F7	minipleat F7	164,00	UF 500x196x40 G4	minipleat G4	99,00	263,00
VUT 550 VB EC A21/A11/A14	UF 630x198x40 F7	minipleat F7	175,00	UF 630x198x40 G4	minipleat G4	109,00	284,00
VUT 300 HB/HBE EC A21 <sup>1)</sup>	UF 484x178x48 G4	minipleat G4	109,00	UF 484x178x48 G4	minipleat G4	109,00	382,00
	UF 484x178x48 F7	minipleat F7	164,00				
VUT 400 HB/HBE EC A21 <sup>1)</sup>	UF 600x205x48 G4	minipleat G4	119,00	UF 600x205x48 G4	minipleat G4	119,00	435,00
	UF 600x205x48 F7	minipleat F7	197,00				
VUT 700 HB/HBE EC A21 <sup>1)</sup>	UF 784x253x48 G4	minipleat G4	249,00	UF 784x253x48 G4	minipleat G4	249,00	816,00
	UF 784x253x48 F7	minipleat F7	318,00				
VUT 160 PB EC A21/A11/A14	UF 403X253X48 F7	minipleat F7	149,00	UF 403X253X48 G4	minipleat G4	129,00	278,00
VUT 350 PB EC A21/A11/A14	UF 253x603x48 F7	minipleat F7	176,00	UF 253x603x48 G4	minipleat G4	149,00	325,00
VUTR 280 V/VE EC A21	UF 400x196x40 F7	minipleat F7	164,00	UF 400x196x40 G4	minipleat G4	99,00	263,00
VUTR 400 V/VE EC A21 <sup>1)</sup>	UF 436x196x40 G4	minipleat G4	99,00	UF 436x196x40 G4	minipleat G4	99,00	395,00
	UF 436x196x40 F7	minipleat F7	197,00				
VUTR 600 V/VE EC A21 <sup>1)</sup>	UF 536x220x40 G4	minipleat G4	109,00	UF 536x220x40 G4	minipleat G4	109,00	437,00
	UF 536x220x40 F7	minipleat F7	219,00				
VUTR 250 P/PE EC A21 <sup>1)</sup>	UF 260x220x48 G4	minipleat G4	120,00	UF 260x220x48 G4	minipleat G4	120,00	393,00
	UF 260x220x48 F7	minipleat F7	153,00				
VUTR 350 P/PE EC A21 <sup>1)</sup>	UF 320x235x48 G4	minipleat G4	153,00	UF 320x235x48 G4	minipleat G4	153,00	481,00
	UF 320X235X48 F7	minipleat F7	175,00				
VUTR 650 P/PE EC A21 <sup>1)</sup>	UF 378x295x48 G4	minipleat G4	175,00	UF 378x295x48 G4	minipleat G4	175,00	547,00
	UF 378x295x48 F7	minipleat F7	197,00				
VUT/VUE 180 P5B EC A21/A14 <sup>1)</sup>	SF 214x186x18 G4	minipleat G4	50,00	SF 214x186x18 G4	minipleat G4	50,00	198,00
	SF 214x186x40 F7	minipleat F7	98,00				
VUT/VUE 300 V2/H2 mini EC A21/A14 <sup>1)</sup>	SF 240x184x40 G4	minipleat G4	109,00	SF 240x184x40 G4	minipleat G4	109,00	331,00
	SF 240x184x40 F7	minipleat F7	113,00*				
VUT 300 PBE EC A21	UFK 208x236x27 G4	kieszeniowy G4	87,00	UFD 440x128x20 G4	kasetowy G4	65,00	152,00
VUT 550 PBE/W EC A21	UFK 392x236x27 G4	kieszeniowy G4	109,00	UFD 782x128x20 G4	kasetowy G4	87,00	196,00
VUT 900 PBE/W EC A21	UFK 647x274x27 G4	kieszeniowy G4	131,00	UFD 647x274x20 G4	kasetowy G4	98,00	229,00
VUTR 900 EH/WH EC	UFK 700x333x27 G4	kieszeniowy G4	120,00	UFD 700x332x48 G4	kasetowy G4	98,00	218,00
VUTR 1200 EH/WH EC	UFK 700x423x27 G4	kieszeniowy G4	120,00	UFD 700x410x48 G4	kasetowy G4	109,00	229,00
VUTR 1500-2000 EH/WH EC	UFK 800x477x27 G4	kieszeniowy G4	131,00	UFD 800x477x47 G4	kasetowy G4	120,00	251,00
VUT 100 P mini	UF 055	plaski G4	37,00*	UF 055	plaski G4	37,00*	74,00*

<sup>1)</sup> Dwustopniowa filtracja na nawiewie.



filtr minipleat



filtr kieszeniowy

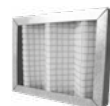

filtr kasetowy



## FILTRY DO CENTRAL WENTYLACYJNYCH

Centrala	Kod filtra	Ilość sztuk w komplecie (nawiew + wywiew)	Typ	Cena netto/szt. [PLN]	CENA NETTO/KOMPLET [PLN]
VUT 1500 PB EC A21	UF 196x384x40 F7	6	minipleat F7	132,00	792,00
VUT 2500 PB EC A21	UF 196x384x40 F7	6	minipleat F7	132,00	792,00
VUT 3500 PB EC A21	UF 253x603x48 F7	4	minipleat F7	176,00	704,00
VUT 1500-2500 P/PE/PW EC	UF 196x384x40 F7	6	minipleat F7	132,00	792,00
VUT 3500 P/PE/PW EC	UF 253x603x48 F7	4	minipleat F7	176,00	704,00

## FILTRY DO CENTRAL WENTYLACYJNYCH AIRVENTS

Centrala	Kod filtra	Ilość sztuk w komplecie (nawiew + wywiew)	Typ	Cena netto/szt. [PLN]	CENA NETTO/KOMPLET [PLN]	
<b>CFH</b>	AV02 1500, 2500	UF 196x384x40 F7	6	minipleat F7	132,00	792,00
	AV03 3500	UF 403x253x48 F7	6	mienipleat F7	149,00	894,00
	AV07 5000, 6000	UF 253x603x48 F7	10	mienipleat F7	176,00	1 760,00
	AV12 9000	UFK 287x592x600 F7	14	kieszonowy F7	104,00	1 456,00
<b>RH</b>	AV02 1500, 2500	UF 196x384x40 F7	8	minipleat F7	132,00	1 056,00
	AV03 3500	UF 196x384x40 F7	12	minipleat F7	132,00	1 584,00
	AV07 5000, 6000	UF 253x603x48 F7	8	minipleat F7	176,00	1 408,00
	AV12 9000	UFK 287x592x600 F7	10	kieszonowy F7	104,00	1 040,00
<b>CFV</b>	AV02 1500, 2500	UF 196x384x40 F7	6	minipleat F7	132,00	792,00
	AV03 3500	UF 403x253x48 F7	6	minipleat F7	149,00	894,00
	AV07 5000, 6000	UF 253x603x48 F7	8	minipleat F7	176,00	1 408,00
<b>RV</b>	AV01 800, 1200	UF 253x603x48 F7	2	minipleat F7	176,00	352,00
	AV02 1500, 2500	UF 403x253x48 F7	4	minipleat F7	149,00	596,00
	AV03 3500	UF 196x384x40 F7	12	minipleat F7	132,00	1 584,00
	AV07 5000, 6000	UF 253x603x48 F7	8	minipleat F7	176,00	1 408,00
<b>CFP</b>	AV02 1500, 2500	UF 196x384x40 F7	6	minipleat F7	132,00	792,00
	AV03 3500	UF 253x603x48 F7	4	minipleat F7	176,00	704,00
	AV07 5000, 6000	UF 253x603x48 F7	6	minipleat F7	176,00	1 056,00
<b>RP</b>	AV02 1500, 2500	UF 500x196x40 F7	6	minipleat F7	164,00	984,00



filtr minipleat



filtr kieszonowy

## FILTRY DO CENTRAL WENTYLACYJNYCH NAWIEWNYCH

Model	Kod filtra	Wymiary filtra [mm]	Typ	CENA NETTO [PLN]
VPA 100-125	UF 022	335x322x70	kasetowy G4	76,00
VPA 150	UF 023	397x364x70	kasetowy G4	83,00
VPA 200-250	UF 024	439x428x70	kasetowy G4	92,00
VPA 315	UF 025	475x470x70	kasetowy G4	95,00
MPA 800-1200	UF 001	442x275x46	kasetowy G4	66,00
MPA 1800-2500	UF 002	545x390x46	kasetowy G4	85,00
MPA 3200-3500	UF 003	653x440x46	kasetowy G4	93,00
MPA 5000	UF 004	868x573x27	kieszonowy G4	151,00

## FILTRY DO STARSZYCH MODELI CENTRAL WENTYLACYJNYCH

Model	Nawiew				Wywiew				CENA NETTO/KOMPLET [PLN]
	Kod filtra	Wymiary filtra [mm]	Typ	Cena netto [PLN]	Kod filtra	Wymiar filtra [mm]	Typ	Cena netto [PLN]	
VUT 300 E2V EC/ VUT300-2 E2V EC	UF 056	330x112x17	kieszonowy G4	80,00*	UF 056	330x112x17	kieszonowy G4	80,00*	160,00*
VUT 200-300 H/V MINI EC	UF 005	240x184x40	kasetowy G4	58,00	UF 005	240x184x40	kasetowy G4	58,00	116,00
VUT 200-300 H/V MINI	UF 005	240x184x40	kasetowy G4	58,00	UF 005	240x184x40	kasetowy G4	58,00	116,00
VUT/ VUE 100 P MINI	UF 055	205x198	filtr płaski G4	37,00*	UF 055	205x198	filtr płaski G4	37,00*	74,00*
VUT 300 H/EH EC ECO	UF 057	511x177x48	kieszonowy G4	109,00	UF 058	511x177x48	kasetowy G4	65,00	174,00
VUT 400 H/EH EC ECO	UF 059	625x215x48	kieszonowy G4	112,00	UF 060	625x215x47	kasetowy G4	71,00	183,00
VUT 900 H/EH EC ECO	UF 061	896x293x48	kasetowy G4	87,00	UF 061	896x293x48	kasetowy G4	87,00	174,00
VUTR 400 EH/WH EC	UFK 392x236x27 G4	392x236x27	kieszonowy G4	109,00	UF 035	330x600x48	kasetowy G4	86,00	195,00
VUT 250-600 H/EC	UF 007	378x210x48	kasetowy G4	64,00*	UF 007	378x210x48	kasetowy G4	64,00*	128,00*
VUT 800 H EC	UF 008	768x280x48	kasetowy G4	103,00*	UF 008	768x280x48	kasetowy G4	103,00*	206,00*
VUT 1000 H	UF 009	450x295x48	kasetowy G4	70,00*	UF 009	450x295x48	kasetowy G4	70,00*	140,00*
VUT 2000 H	UF 011	750x295x48	kasetowy G4	77,00*	UF 011	750x295x48	kasetowy G4	77,00*	154,00*
VUT 300-600 EH/WH/EC	UF 013	438x215x48	kasetowy G4	69,00*	UF 013	438x215x48	kasetowy G4	69,00*	138,00*
VUT 800/1000 EH/WH	UF 017	550x254x48	kasetowy G4	73,00*	UF 017	550x254x48	kasetowy G4	73,00*	146,00*
VUT 1500/2000 EH/WH	UF 021	781x274x48	kasetowy G4	83,00*	UF 021	781x274x48	kasetowy G4	83,00*	166,00*
VUT 2000 PE/PW EC	UF 032	708x480x48	kasetowy G4	98,00*	UF 032	708x480x48	kasetowy G4	98,00*	196,00*
VUT 3000 PE/PW EC	UF 033	827x741x48	kasetowy G4	119,00*	UF 033	827x741x48	kasetowy G4	119,00*	238,00*
VUT 350 PE EC	UFK 208x236x27 G4	208x236x27	kieszonowy G4	87,00	UFD 440x128x20G4	440x128x20	kasetowy G4	65,00	152,00
VUT 600 PE/PW EC	UFK 392x236x27 G4	392x236x27	kieszonowy G4	109,00	UFD 782x128x20G4	783x128x20	kasetowy G4	87,00	196,00
VUT 1000 PE/ PW EC	UFK 647x274x27 G4	649x274x27	kieszonowy G4	131,00	UFD 647x274x20G4	647x274x20	kasetowy G4	98,00	229,00
VUT/VUE 270 V5B EC <sup>1)</sup>	SF 264x182x18 G4	264x182x18	minipleat G4	54,00	SF 264x182x18G4	264x182x18	minipleat G4	54,00	217,00
	SF 264x182x18 F8	264x182x18	minipleat F8	109,00					

<sup>1)</sup> Dwustopniowa filtracja na nawiewie.



filtr kieszonowy



filtr kasetowy



filtr typu minipleat

Model	Kod filtra	NAWIEW	
		Typ	Cena netto [PLN]
FB K2 200 G4/F8	SF 270x590x47 G4	minipleat G4	384,00*
	SF 270x590x47 F8	minipleat F8	439,00*
FB K2 200 G4/F8/C	SF 270x590x47 G4	minipleat G4	384,00*
	SF 270x590x47 C	minipleat węglowy	549,00*
	SF 270x590x47 F8	minipleat F8	439,00*
FB K2 200 G4/H13	SF 270x590x47 G4	minipleat G4	384,00*
	SF 270x590x47 H13	minipleat H13	494,00*
FB K2 200 G4/H13/C	SF 270x590x47 G4	minipleat G4	384,00*
	SF 270x590x47 C	minipleat węglowy	549,00*
	SF 270x590x47 H13	minipleat H13	494,00*



filtr minipleat

## TT

## Informacje podstawowe:

- silnik na łożyskach kulkowych
- obudowa z tworzywa sztucznego
- regulacja za pomocą regulatorów tyrystorowych lub przelazników biegu wentylatora
- do montażu poziomego lub pionowego

## Cechy charakterystyczne:

- montaż w układzie równoległym lub szeregowym
- dostępne w wersji: z opóźnieniem czasowym (T)
- bezpośredni dostęp do silnika

Katalog  
str. 146

## Dane techniczne, cena katalogowa netto

Typ	Średnica przyłączenia [mm]	Wydajność [m³/h]	Poziom ciśnienia akustycznego [dB(A)/3 m]	Klasa energetyczna	Cena netto [PLN]	Typ	Średnica przyłączenia [mm]	Wydajność [m³/h]	Poziom ciśnienia akustycznego [dB(A)/3 m]	Klasa energetyczna	Cena netto [PLN]
TT 100	100	145 187	27 36	C	251,00	TT 100 T	100	145 187	27 36	C	293,00
TT 125	125	220 280	28 37	B	272,00	TT 125 T	125	220 280	28 37	B	314,00
TT 125 S	125	240 320	31 42	C	304,00	TT 125 ST	125	240 320	31 42	C	367,00
TT 150	150	405 520	33 44	B	388,00	TT 150 T	150	405 520	33 44	B	419,00
TT 160	160	405 520	33 44	B	388,00	TT 160 T	160	405 520	33 44	B	419,00

## TT PRO

## Informacje podstawowe:

- silnik na łożyskach kulkowych
- obudowa z tworzywa sztucznego
- regulacja za pomocą regulatorów tyrystorowych lub przelazników biegu wentylatora
- do montażu poziomego lub pionowego

## Cechy charakterystyczne:

- montaż w układzie równoległym lub szeregowym
- dostępne w wersji z opóźnieniem czasowym (T)
- bezpośredni dostęp do silnika

Katalog  
str. 150

## Dane techniczne, cena katalogowa netto

Typ	Średnica przyłączenia [mm]	Wydajność [m³/h]	Poziom ciśnienia akustycznego [dB(A)/3 m]	Klasa energetyczna	Cena netto [PLN]	Typ	Średnica przyłączenia [mm]	Wydajność [m³/h]	Poziom ciśnienia akustycznego [dB(A)/3 m]	Klasa energetyczna	Cena netto [PLN]
TT PRO 100	100	180 245	27 32	C	356,00	TT PRO 100 T	100	180 245	27 32	C	430,00*
TT PRO 125	125	240 350	29 34	B	377,00	TT PRO 125 T	125	240 350	29 34	B	451,00*
TT PRO 150	150	415 565	32 44	B	430,00	TT PRO 150 T	150	415 565	32 44	B	503,00*
TT PRO 160	160	415 565	32 44	B	430,00	TT PRO 160 T	160	415 565	32 44	B	503,00*
TT PRO 200	200	830 1040	39 45	B	535,00	TT PRO 200 T	200	830 1040	39 45	B	619,00*
TT PRO 250	250	1110 1400	44 51	-	944,00	TT PRO 250 T	250	1110 1400	44 51	-	1 020,00*
TT PRO 315	315	1570 2050	41 52	-	1 210,00	TT PRO 315 T	315	1570 2050	41 52	-	1 300,00*

## TT PRO EC

## Informacje podstawowe:

- silnik na łożyskach kulkowych
- obudowa z tworzywa sztucznego
- regulacja płynna
- do montażu poziomego lub pionowego

## Cechy charakterystyczne:

- silnik EC
- bezpośredni dostęp do silnika

Katalog  
str. 154

## Dane techniczne, cena katalogowa netto

Typ	Średnica przyłączenia [mm]	Wydajność [m³/h]	Poziom ciśnienia akustycznego [dB(A)/3 m]	Klasa energetyczna	Cena netto [PLN]	Typ	Średnica przyłączenia [mm]	Wydajność [m³/h]	Poziom ciśnienia akustycznego [dB(A)/3 m]	Klasa energetyczna	Cena netto [PLN]
TT PRO 100 EC	100	300	47	B	1 210,00	TT PRO 200 EC	200	1040	49	-	1 540,00
TT PRO 125 EC	125	450	49	B	1 320,00	TT PRO 250 EC	250	1285	53	-	1 870,00
TT PRO 150 EC	150	600	46	B	1 430,00	TT PRO 315 EC	315	1970	55	-	2 200,00
TT PRO 160 EC	160	600	46	B	1 430,00						



## TTS

zestaw do połączenia szeregowego dwóch wentylatorów typu TT/TT PRO

Typ	Typ wentylatora	Cena netto [PLN]
TT S 100 S	TT 100	62,00*
TT S 125 S	TT 125	62,00*
TT S 150 S	TT 150	68,00*
TT S 160 S	TT 160	68,00*
TT S 200 S	TT 200	68,00*
TT S 250 S	TT 250	78,00*
TT S 315 S	TT 315	89,00*

## TTP

zestaw do połączenia równoległego dwóch wentylatorów typu TT/TT PRO

Typ	Typ wentylatora	Cena netto [PLN]
TT P 100 S	TT 100	199,00*
TT P 125 S	TT 125	199,00*
TT P 150 S	TT 150	230,00*
TT P 160 S	TT 160	230,00*
TT P 200 S	TT 200	283,00*
TT P 250 S	TT 250	314,00*
TT P 315 S	TT 315	409,00*

**Informacje podstawowe:**

- silnik na łożyskach kulkowych
- obudowa z tworzywa sztucznego
- regulacja za pomocą regulatorów transformatorowych lub tyrystorowych
- do montażu poziomego lub pionowego

**Cechy charakterystyczne:**

- komplet zawiera uchwyty mocujące
- dostępne w wersji:
  - z silnikiem o obniżonej mocy (Q)
  - z silnikiem o zwiększonej mocy (S)

Katalog  
str. 158**Dane techniczne, cena katalogowa netto**

Typ	Średnica przyłączenia [mm]	Wydajność [m³/h]	Poziom ciśnienia akustycznego [dB(A)/3 m]	Klasa energetyczna	Cena netto [PLN]
VK 100 Q	100	205	36	C	293,00*
VK 100	100	250	40	C	293,00
VK 125 Q	125	260	36	C	304,00*
VK 125	125	355	40	B	304,00
VK 150	150	460	42	B	346,00

Typ	Średnica przyłączenia [mm]	Wydajność [m³/h]	Poziom ciśnienia akustycznego [dB(A)/3 m]	Klasa energetyczna	Cena netto [PLN]
VK 200	200	780	46	B	440,00
VKS 200	200	930	48	B	545,00
VK 250 Q	250	865	47	B	493,00*
VK 250	250	1080	49	B	556,00

## VK EC

**Informacje podstawowe:**

- silnik na łożyskach kulkowych
- obudowa z tworzywa sztucznego
- regulacja płynna
- do montażu poziomego lub pionowego

**Cechy charakterystyczne:**

- silnik EC
- komplet zawiera uchwyty mocujące

Katalog  
str. 162**Dane techniczne, cena katalogowa netto**

Typ	Średnica przyłączenia [mm]	Wydajność [m³/h]	Poziom ciśnienia akustycznego [dB(A)/3 m]	Klasa energetyczna	Cena netto [PLN]
VK 100 EC	100	340	40	B	766,00
VK 125 EC	125	420	42	B	776,00
VK 150 EC	150	630	45	B	881,00

Typ	Średnica przyłączenia [mm]	Wydajność [m³/h]	Poziom ciśnienia akustycznego [dB(A)/3 m]	Klasa energetyczna	Cena netto [PLN]
VK 200 EC	200	885	47	B	997,00
VK 250 EC	250	1250	48	-	1 110,00
VK 315 EC	315	1500	48	-	1 220,00

## VKM

**Informacje podstawowe:**

- silnik na łożyskach kulkowych
- obudowa z blachy stalowej malowanej proszkowo
- regulacja za pomocą regulatorów transformatorowych lub tyrystorowych
- do montażu poziomego lub pionowego

**Cechy charakterystyczne:**

- komplet zawiera uchwyty mocujące
- dostępne w wersji:
  - z silnikami o obniżonej mocy (Q)
  - z ekonomicznym trybem pracy (E)
  - z silnikami o zwiększonej mocy (S)

Katalog  
str. 166**Dane techniczne, cena katalogowa netto**

Typ	Średnica przyłączenia [mm]	Wydajność [m³/h]	Poziom ciśnienia akustycznego [dB(A)/3 m]	Klasa energetyczna	Cena netto [PLN]
VKM 100 Q	100	233	38	C	398,00*
VKM 100	100	279	40	C	398,00
VKM 125 Q	125	326	37	C	409,00*
VKM 125	125	360	40	C	409,00
VKMS 150	150	650	48	C	556,00*
VKM 150	150	540	45	C	440,00
VKM 160	160	567	45	C	440,00
VKMS 160	160	690	48	C	556,00

Typ	Średnica przyłączenia [mm]	Wydajność [m³/h]	Poziom ciśnienia akustycznego [dB(A)/3 m]	Klasa energetyczna	Cena netto [PLN]
VKM 200	200	1070	48	C	577,00
VKMS 200	200	1150	49	-	661,00
VKM 250 E	250	900	47	C	640,00*
VKM 250	250	1420	50	-	640,00
VKM 315	315	1440	52	-	724,00
VKMS 315	315	1920	54	-	881,00
VKM 355 Q	355	2250	58	-	1 680,00
VKM 450	450	5300	65	-	5 140,00

## VKM EC

## Informacje podstawowe:

- silnik na łożyskach kulkowych
- obudowa z blachy stalowej malowanej proszkowo
- regulacja płynna
- do montażu poziomego lub pionowego

## Cechy charakterystyczne:

- silnik EC
- komplet zawiera uchwyty mocujące
- dostępne w wersji:
  - z silnikiem o obniżonej mocy (Q)

Katalog  
str. 174

## Dane techniczne, cena katalogowa netto

Typ	Średnica przyłączenia [mm]	Wydajność [m³/h]	Poziom ciśnienia akustycznego [dB(A)/3 m]	Klasa energetyczna	Cena netto [PLN]	Typ	Średnica przyłączenia [mm]	Wydajność [m³/h]	Poziom ciśnienia akustycznego [dB(A)/3 m]	Klasa energetyczna	Cena netto [PLN]
VKM 100 EC	100	345	44	B	934,00	VKMS 200 EC	200	1010	48	B	1 220,00
VKM 125 EC	125	480	45	B	997,00	VKM 250 EC Q	250	985	44	B	1 260,00*
VKM 150 EC	150	700	48	B	1 050,00	VKM 250 EC	250	1230	46	-	1 260,00
VKM 160 EC	160	785	48	B	1 050,00	VKM 315 EC	315	1370	48	-	1 650,00
VKM 200 EC	200	845	47	B	1 110,00						

## VKMz

## Informacje podstawowe:

- silnik na łożyskach kulkowych
- obudowa ze stali ocynkowanej
- regulacja za pomocą regulatorów transformatorowych lub tyrystorowych
- do montażu poziomego lub pionowego

## Cechy charakterystyczne:

- komplet zawiera uchwyty mocujące
- dostępne w wersji:
  - z silnikiem o obniżonej mocy (Q)

Katalog  
str. 178

## Dane techniczne, cena katalogowa netto

Typ	Średnica przyłączenia [mm]	Wydajność [m³/h]	Poziom ciśnienia akustycznego [dB(A)/3 m]	Klasa energetyczna	Cena netto [PLN]	Typ	Średnica przyłączenia [mm]	Wydajność [m³/h]	Poziom ciśnienia akustycznego [dB(A)/3 m]	Klasa energetyczna	Cena netto [PLN]
VKMz 100 Q	100	195	35	C	356,00*	VKMz 200 Q	200	840	48	B	524,00*
VKMz 100	100	250	46	C	356,00	VKMz 200	200	1000	50	B	524,00
VKMz 125 Q	125	230	35	C	367,00*	VKMz 250	250	1070	52	B	577,00
VKMz 125	125	330	46	C	367,00	VKMz 315 Q	315	1330	52	-	661,00*
VKMz 150	150	455	46	B	409,00	VKMz 315	315	1540	53	-	661,00
VKMz 160	160	455	46	B	409,00						

## WENTYLATORY DO KANAŁÓW PROSTOKĄTNYCH

## VKP EC

## Informacje podstawowe:

- silnik na łożyskach kulkowych
- obudowa ze stali ocynkowanej
- płynna regulacja
- do montażu poziomego lub pionowego

## Cechy charakterystyczne:

- silnik EC

\*\*Klasa energetyczna: B

Katalog  
str. 186

## Dane techniczne, cena katalogowa netto

Typ	Wymiary przyłączenia [mm]		Wydajność [m³/h]	Poziom ciśnienia akustycznego [dB(A)/3 m]	Moc [W]	Cena netto [PLN]	Typ	Wymiary przyłączenia [mm]		Wydajność [m³/h]	Poziom ciśnienia akustycznego [dB(A)/3 m]	Moc [W]	Cena netto [PLN]
	szer.	wys.						szer.	wys.				
VKP 300x150 M1 EC**	300	150	565	44	97	1 210,00*	VKP 600x350 M1 EC	600	350	2815	49	361	4 400,00*
VKP 300x150 L1 EC**	300	150	665	46	101	1 430,00*	VKP 600x350 L3 EC	600	350	4290	55	1308	5 560,00*
VKP 400x200 M1 EC**	400	200	810	43	91	1 650,00*	VKP 700x400 M1 EC	700	400	5710	53	795	7 760,00*
VKP 400x200 L1 EC	400	200	1190	47	192	1 870,00*	VKP 700x400 L3 EC	700	400	6810	57	2748	8 290,00*
VKP 500x250 M1 EC	500	250	1590	45	252	1 870,00*	VKP 800x500 M3 EC	800	500	8395	60	2025	8 600,00*
VKP 500x250 L1 EC	500	250	2870	51	444	2 420,00*	VKP 800x500 L3 EC	800	500	8535	63	2925	8 810,00*
VKP 500x300 L1 EC	500	300	3230	51	445	2 520,00*	VKP 900x500 L3 EC	900	500	11190	66	3429	8 810,00*
VKP 600x300 M1 EC	600	300	2545	48	326	2 980,00*	VKP 1000x500 L3 EC	1000	500	11190	66	3429	9 340,00*

## VKP

### Informacje podstawowe:

- silnik na łożyskach kulkowych
- obudowa ze stali ocynkowanej
- regulacja za pomocą regulatorów transformatorowych lub tyrystorowych
- do montażu poziomego lub pionowego

### Cechy charakterystyczne:

- rodzaj silnika: jedno (E)/ trójfazowe (D)



Katalog  
str. 196

### Dane techniczne, cena katalogowa netto

Typ	Wymiary przyłączenia [mm]		Wydajność [m³/h]	Poziom ciśnienia akustycznego [dB(A)/3 m]	Moc [W]	Cena netto [PLN]	Typ	Wymiary przyłączenia [mm]		Wydajność [m³/h]	Poziom ciśnienia akustycznego [dB(A)/3 m]	Moc [W]	Cena netto [PLN]
	szer.	wys.						szer.	wys.				
VKP 2E 400x200	400	200	930	69	138	829,00	VKP 4E 600x300	600	300	2470	55	220	2 090,00
VKP 2E 500x250	500	250	1720	76	305	1 110,00	VKP 4D 600x300	600	300	2530	53	230	2 210,00*
VKP 4E 500x300	500	300	1700	53	140	1 600,00	VKP 4E 600x350	600	350	2950	67	470	3 090,00
VKP 4D 500x300	500	300	1380	53	136	1 830,00*	VKP 4D 600x350	600	350	2970/2660**	64	510/380**	3 310,00*

## VKPI

### Informacje podstawowe:

- silnik na łożyskach kulkowych
- obudowa ze stali ocynkowanej
- regulacja za pomocą regulatorów transformatorowych lub tyrystorowych
- do montażu poziomego lub pionowego

### Cechy charakterystyczne:

- izolowana obudowa
- rodzaj silnika: jedno (E)/ trójfazowe (D)



Katalog  
str. 196

### Dane techniczne, cena katalogowa netto

Typ	Wymiary przyłączenia [mm]		Wydajność [m³/h]	Poziom ciśnienia akustycznego [dB(A)/3 m]	Moc [W]	Cena netto [PLN]	Typ	Wymiary przyłączenia [mm]		Wydajność [m³/h]	Poziom ciśnienia akustycznego [dB(A)/3 m]	Moc [W]	Cena netto [PLN]
	szer.	wys.						szer.	wys.				
VKPI 2E 400x200	400	200	930	61	138	1 100,00*	VKPI 4E 600x300	600	300	2470	47	220	2 630,00*
VKPI 2E 500x250	500	250	1720	65	305	1 540,00*	VKPI 4D 600x300	600	300	2530	46	230	2 750,00*
VKPI 4E 500x300	500	300	1700	45	140	2 090,00*	VKPI 4E 600x350	600	350	2950	59	470	3 740,00*
VKPI 4D 500x300	500	300	1380	45	136	2 310,00*	VKPI 4D 600x350	600	350	2970/2660**	55	510/380**	3 740,00*

## WENTYLATORY NISKOSZUMOWE

### TT SILENT-M

### Informacje podstawowe:

- silnik na łożyskach kulkowych
- obudowa zewnętrzna ze stali malowanej proszkowo
- regulacja za pomocą przełączników biegów wentylatora
- do montażu poziomego lub pionowego

### Cechy charakterystyczne:

- izolowana obudowa
- bezpośredni dostęp do silnika
- montaż w układzie równoległym lub szeregowym



Katalog  
str. 204

### Dane techniczne, cena katalogowa netto

Typ	Średnica przyłączenia [mm]	Wydajność [m³/h]	Poziom ciśnienia akustycznego [dB(A)/3 m]	Klasa energetyczna	Cena netto [PLN]	Typ	Średnica przyłączenia [mm]	Wydajność [m³/h]	Poziom ciśnienia akustycznego [dB(A)/3 m]	Klasa energetyczna	Cena netto [PLN]
TT Silent M-100	100	170 240	24 29	D	577,00	TT Silent M-200	200	810 1020	31 36	C	944,00
TT Silent M-125	125	230 340	23 28	D	608,00	TT Silent M-250	250	1100 1400	34 38	-	1 790,00
TT Silent M-150	150	405 555	26 33	C	734,00	TT Silent M-315	315	1570 2050	36 40	-	2 310,00
TT Silent M-160	160	405 555	26 33	C	734,00						

\*towar dostępny na indywidualne zamówienie

\*\*parametry przy zasilaniu elektrycznym w układzie gwiazda Y

## VS

## Informacje podstawowe:

- silnik na łożyskach kulkowych
- obudowa ze stali ocynkowanej
- regulacja za pomocą regulatorów transformatorowych lub tyrystorowych
- do montażu poziomego
- do wentylatora VS, VS EC należy zakupić jeden produkt z dostępnych wersji wyposażenia: VPG, VVG lub KN-VS

## Cechy charakterystyczne:

- izolowana obudowa
- zdejmowane panele boczne
- rodzaj silnika: jedno (E)/ trójfazowe (D)

Katalog  
str. 208

## Dane techniczne, cena katalogowa netto

Typ	Średnica przyłączenia [mm]	Wydajność [m³/h]**	Poziom ciśnienia akustycznego [dB(A)/3 m]	Moc [W]	Cena netto [PLN]	Typ	Średnica przyłączenia [mm]	Wydajność [m³/h]**	Poziom ciśnienia akustycznego [dB(A)/3 m]	Moc [W]	Cena netto [PLN]
VS 355-4E	355	2890 2650	54	245	3 350,00*	VS 450-4E	450	5630 4930	53	680	4 610,00*
VS 355-4D	355	2660 2380	53	230	3 350,00*	VS 450-4D	450	5700 5080	54	740	4 610,00*
VS 400-4E	400	3750 3535	51	480	4 090,00*	VS 560-6D	560	7970 7330	49	780	6 820,00*
VS 400-4D	400	3950/3340*** 3740/3110***	51/47***	515/385***	4 090,00*	VS 710-6D	710	15830 14880	59	2000	11 120,00*

## VS EC

## Informacje podstawowe:

- silnik na łożyskach kulkowych
- obudowa ze stali ocynkowanej
- płynna regulacja
- do montażu poziomego
- do wentylatora VS, VS EC należy zakupić jeden produkt z dostępnych wersji wyposażenia: VPG, VVG lub KN-VS

## Cechy charakterystyczne:

- silnik EC
- izolowana obudowa
- zdejmowane panele boczne

Katalog  
str. 212

## Dane techniczne, cena katalogowa netto

Typ	Średnica przyłączenia [mm]	Wydajność [m³/h]	Poziom ciśnienia akustycznego [dB(A)/3 m]	Moc [W]	Cena netto [PLN]	Typ	Średnica przyłączenia [mm]	Wydajność [m³/h]	Poziom ciśnienia akustycznego [dB(A)/3 m]	Moc [W]	Cena netto [PLN]
VS 315 EC	315	2370/2252**	35	150	4 400,00*	VS 500 EC	500	10450/9928**	45	1320	8 290,00*
VS 355 EC	355	3830/3639**	44	250	5 350,00*	VS 560 EC	560	13600/12920**	50	2360	11 020,00*
VS 400 EC	400	5660/5377**	39	500	6 610,00*	VS 630 EC	630	16740/15903**	50	2750	12 170,00*
VS 450 EC	450	6800/6460**	50	750	7 240,00*						

## AKCESORIA DO WENTYLATORÓW VS/VS EC

## VPG

Do wentylatora VS, VS EC należy zakupić jeden produkt z dostępnych wersji wyposażenia: VPG, VVG lub KN-VS

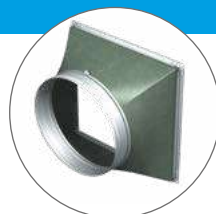

## Dane techniczne, cena katalogowa netto

Typ	Nazwa	Dedykowany do wentylatora	Cena netto [PLN]	Typ	Nazwa	Dedykowany do wentylatora	Cena netto [PLN]
VPG 500/315	Elastyczny króciec antywibracyjny	VS 315 EC	283,00*	VPG 670/500	Elastyczny króciec antywibracyjny	VS 500 EC	367,00*
VPG 500/355		VS 355-4E/4D, VS 355 EC	314,00*	VPG 800/560		VS 560-6D, VS 560 EC	409,00*
VPG 670/400		VS 400-4E/4D, VS 400 EC	335,00*	VPG 800/630		VS 630 EC	430,00*
VPG 670/450		VS 450-4E/4D, VS 450 EC	356,00*	VPG 1000/710		VS 710-6D	493,00*

## VVG

Do wentylatora VS, VS EC należy zakupić jeden produkt z dostępnych wersji wyposażenia: VPG, VVG lub KN-VS

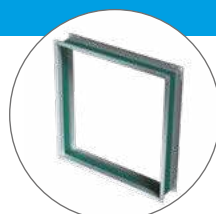

## Dane techniczne, cena katalogowa netto

Typ	Nazwa	Dedykowany do wentylatora	Cena netto [PLN]	Typ	Nazwa	Dedykowany do wentylatora	Cena netto [PLN]
VVG 500x500	Elastyczny króciec antywibracyjny	VS 355-4E/4D, VS 315 EC, VS 355 EC	251,00*	VVG 800x800	Elastyczny króciec antywibracyjny	VS 560-6D, VS 560 EC, VS 630 EC	388,00*
VVG 670x670		VS 400-4E/4D, VS 400 EC, VS 450-4E/4D, VS 450 EC, VS 500 EC	335,00*	VVG 1000x1000		VS 710-6D	503,00*

\*towar dostępny na indywidualne zamówienie  
 \*\*wydajność przy przepływie powietrza prostopadle/równolegle  
 \*\*\*podłączenie trójkąt- Δ/ gwiazda -Y



## KN-VS

Do wentylatora VS, VS EC należy zakupić jeden produkt z dostępnych wersji wyposażenia: VPG, VVG lub KN-VS

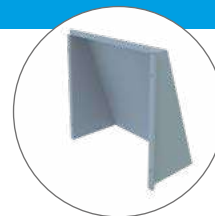

### Dane techniczne, cena katalogowa netto

Typ	Nazwa	Dedykowany do wentylatora	Cena netto [PLN]	Typ	Nazwa	Dedykowany do wentylatora	Cena netto [PLN]
KN-VS 315-355	Okap zewnętrzny	VS 355-4E/4D, VS 315 EC, VS 355 EC	251,00*	KN-VS 560-630	Okap zewnętrzny	VS 560-6D, VS 560 EC, VS 630 EC	493,00*
KN-VS 400-500		VS 400-4E/4D, VS 400 EC, VS 450-4E/4D, VS 450 EC, VS 500 EC	314,00*	KN-VS 710		VS 710-6D	682,00*

## KSK

#### Informacje podstawowe:

- silnik na łożyskach kulkowych
- obudowa stalowa
- regulacja za pomocą regulatorów transformatorowych

#### Cechy charakterystyczne:

- izolowana obudowa
- temperatura pracy do 120°C
- króćce z gumową uszczelką
- bezpośredni dostęp do silnika
- rodzaj silnika: jedno (E)/ trójfazowe (D)



Katalog  
str. 216

### Dane techniczne, cena katalogowa netto

Typ	Średnica przyłączenia [mm]	Wydajność [m³/h]	Poziom ciśnienia akustycznego [dB(A)/3 m]	Moc [W]	Cena netto [PLN]	Typ	Średnica przyłączenia [mm]	Wydajność [m³/h]	Poziom ciśnienia akustycznego [dB(A)/3 m]	Moc [W]	Cena netto [PLN]
KSK 150-4E	150	700	41	180	2 200,00	KSK 250-4D	250	3500	51	1500	3 670,00
KSK 150-4D	150	730	41	180	2 190,00*	KSK 315-2D	315	4710	52	1225	5 770,00*
KSK 160-4E	160	700	41	180	2 200,00	KSK 355-2D	355	6185	54	3145	6 400,00*
KSK 160-4D	160	730	41	180	2 190,00*	KSK 400-4D	400	5098	53	785	9 340,00*
KSK 200-4E	200	1600	45	550	2 750,00	KSK 450-4D	450	7840	56	1350	10 390,00*
KSK 200-4D	200	1650	45	750	2 750,00						

## KSB

#### Informacje podstawowe:

- silnik na łożyskach kulkowych
- obudowa ze stali ocynkowanej
- regulacja za pomocą regulatorów transformatorowych lub tyrystorowych
- do montażu poziomego i pionowego

#### Cechy charakterystyczne:

- izolowana obudowa
- króćce z gumową uszczelką
- dostępne w wersji: z silnikiem o zwiększonej mocy (S)



Katalog  
str. 222

### Dane techniczne, cena katalogowa netto

Typ	Średnica przyłączenia [mm]	Wydajność [m³/h]	Poziom ciśnienia akustycznego [dB(A)/3 m]	Klasa energetyczna	Cena netto [PLN]	Typ	Średnica przyłączenia [mm]	Wydajność [m³/h]	Poziom ciśnienia akustycznego [dB(A)/3 m]	Klasa energetyczna	Cena netto [PLN]
KSB 100	100	240	33	C	766,00	KSB 160	160	420	36	C	871,00
KSB 125	125	330	35	C	776,00	KSB 200	200	730	38	B	1 110,00
KSB 150	150	420	36	C	871,00*	KSB 200 S	200	950	41	B	1 210,00

## KSB EC

#### Informacje podstawowe:

- silnik na łożyskach kulkowych
- obudowa ze stali ocynkowanej
- płynna regulacja
- do montażu poziomego i pionowego

#### Cechy charakterystyczne:

- silnik EC
- izolowana obudowa
- króćce z gumową uszczelką



Katalog  
str. 226



### Dane techniczne, cena katalogowa netto

Typ	Średnica przyłączenia [mm]	Wydajność [m³/h]	Poziom ciśnienia akustycznego [dB(A)/3 m]	Klasa energetyczna	Cena netto [PLN]	Typ	Średnica przyłączenia [mm]	Wydajność [m³/h]	Poziom ciśnienia akustycznego [dB(A)/3 m]	Klasa energetyczna	Cena netto [PLN]
KSB 100 EC	100	278	32	C	1 370,00	KSB 200 EC	200	700	37	B	1 870,00
KSB 125 EC	125	357	34	C	1 430,00	KSB 250 EC	250	1145	40	B	2 090,00
KSB 150 EC	150	425	35	B	1 540,00*	KSB 315 EC	315	1260	42	-	2 420,00
KSB 160 EC	160	425	35	B	1 540,00						

## OV

## Informacje podstawowe:

- silnik na łożyskach kulkowych
- obudowa z blachy stalowej z powłoką polimerową
- regulacja za pomocą regulatorów transformatorowych lub tyrystorowych

## Cechy charakterystyczne:

- silnik z zewnętrznym wirnikiem
- rodzaj silnika: jedno (E)/ trójfazowe (D)

Katalog  
str. 232

## Dane techniczne, cena katalogowa netto

Typ	Wydajność [m³/h]	Poziom ciśnienia akustycznego [dB(A)/3 m]	Moc [W]	Cena netto [PLN]	Typ	Wydajność [m³/h]	Poziom ciśnienia akustycznego [dB(A)/3 m]	Moc [W]	Cena netto [PLN]
OV 2E 200	860	48	55	388,00	OV 6E 630	10900	59	540	1 210,00
OV 2E 250	1050	50	80	419,00	OV 2D 250	1060	51	80	440,00*
OV 4E 250	800	38	50	419,00	OV 4D 250	850	38	60	440,00*
OV 2E 300	2230	53	145	430,00	OV 2D 300	2310	52	145	472,00*
OV 4E 300	1340	44	75	430,00	OV 4D 300	1310	45	75	472,00*
OV 4E 350	2500	46	140	493,00	OV 4D 350	2520	46	140	524,00*
OV 4E 400	3580	53	180	524,00	OV 4D 400	3740	54	180	556,00*
OV 4E 450	4680	56	250	661,00	OV 4D 450	5280	56	250	692,00*
OV 4E 500	7060	58	420	776,00	OV 4D 500	6570	60	450	829,00*
OV 4E 550	8800	62	550	934,00	OV 4D 550	9700	64	750	1 100,00*
OV 4E 630	11900	67	750	1 210,00	OV 4D 630	12200	69	800	1 320,00*

## OVK

## Informacje podstawowe:

- silnik na łożyskach kulkowych
- obudowa z blachy stalowej z powłoką polimerową
- regulacja za pomocą regulatorów transformatorowych lub tyrystorowych

## Cechy charakterystyczne:

- silnik z zewnętrznym wirnikiem
- rodzaj silnika: jedno (E)/ trójfazowe (D)

Katalog  
str. 232

## Dane techniczne, cena katalogowa netto

Typ	Wydajność [m³/h]	Poziom ciśnienia akustycznego [dB(A)/3 m]	Moc [W]	Cena netto [PLN]	Typ	Wydajność [m³/h]	Poziom ciśnienia akustycznego [dB(A)/3 m]	Moc [W]	Cena netto [PLN]
OVK 2E 200	860	48	55	388,00	OVK 6E 630	10900	59	540	1 210,00*
OVK 2E 250	1050	50	80	419,00	OVK 2D 250	1060	51	80	440,00*
OVK 4E 250	800	38	50	419,00*	OVK 4D 250	850	38	60	440,00*
OVK 2E 300	2230	53	145	430,00*	OVK 2D 300	2310	52	145	472,00*
OVK 4E 300	1340	44	75	430,00*	OVK 4D 300	1310	45	75	472,00*
OVK 4E 350	2500	46	140	493,00*	OVK 4D 350	2520	46	140	524,00
OVK 4E 400	3580	53	180	524,00*	OVK 4D 400	3740	54	180	556,00*
OVK 4E 450	4680	56	250	608,00*	OVK 4D 450	5280	56	250	587,00*
OVK 4E 500	7060	58	420	776,00*	OVK 4D 500	6570	60	450	829,00*
OVK 4E 550	8800	62	550	934,00*	OVK 4D 550	9700	64	750	1 110,00*
OVK 4E 630	11900	67	750	1 210,00*	OVK 4D 630	12200	69	800	1 320,00*

## VKF

## Informacje podstawowe:

- silnik na łożyskach kulkowych
- obudowa z blachy stalowej z powłoką polimerową
- regulacja za pomocą regulatorów transformatorowych lub tyrystorowych

## Cechy charakterystyczne:

- do montażu w ciągach wentylacyjnych
- silnik z zewnętrznym wirnikiem
- rodzaj silnika: jedno (E)/ trójfazowe (D)

Katalog  
str. 232

## Dane techniczne, cena katalogowa netto

Typ	Wydajność [m³/h]	Poziom ciśnienia akustycznego [dB(A)/3 m]	Moc [W]	Cena netto [PLN]	Typ	Wydajność [m³/h]	Poziom ciśnienia akustycznego [dB(A)/3 m]	Moc [W]	Cena netto [PLN]
VKF 2E 200	860	48	55	430,00*	VKF 4E 550	8800	62	550	1 390,00*
VKF 2E 250	1050	52	80	545,00*	VKF 4E 630	11900	67	750	1 660,00*
VKF 4E 250	800	38	50	545,00*	VKF 2D 250	1060	51	80	545,00*
VKF 2E 300	2230	53	145	608,00*	VKF 4D 250	850	38	60	545,00*
VKF 4E 300	1340	44	75	608,00*	VKF 2D 300	2310	52	145	608,00*
VKF 4E 350	2500	46	140	766,00*	VKF 4D 300	1310	45	75	608,00*
VKF 4E 400	3580	53	180	839,00*	VKF 4D 350	2520	62	140	766,00*
VKF 4E 450	4680	56	250	944,00*	VKF 4D 400	3740	54	180	839,00*
VKF 4E 500	7060	58	420	1 210,00*	VKF 4D 450	5280	56	250	944,00*

## OV1

### Informacje podstawowe:

- silnik na łożyskach kulkowych
- obudowa z blachy stalowej z powłoką polimerową
- regulacja za pomocą regulatorów transformatorowych lub tyrystorowych

### Cechy charakterystyczne:

- silnik z zewnętrznym wirnikiem



Katalog  
str. 238

### Dane techniczne, cena katalogowa netto

Typ	Wydajność [m³/h]	Poziom ciśnienia akustycznego [dB(A)/3 m]	Moc [W]	Cena netto [PLN]	Typ	Wydajność [m³/h]	Poziom ciśnienia akustycznego [dB(A)/3 m]	Moc [W]	Cena netto [PLN]
OV1 150	200	33	36	178,00	OV1 250	1070	37	68	262,00
OV1 200	405	32	43	188,00	OV1 315	1700	42	110	356,00

## OVK1

### Informacje podstawowe:

- silnik na łożyskach kulkowych
- obudowa z blachy stalowej z powłoką polimerową
- regulacja za pomocą regulatorów transformatorowych lub tyrystorowych

### Cechy charakterystyczne:

- silnik z zewnętrznym wirnikiem



Katalog  
str. 238

### Dane techniczne, cena katalogowa netto

Typ	Wydajność [m³/h]	Poziom ciśnienia akustycznego [dB(A)/3 m]	Moc [W]	Cena netto [PLN]	Typ	Wydajność [m³/h]	Poziom ciśnienia akustycznego [dB(A)/3 m]	Moc [W]	Cena netto [PLN]
OVK1 150	200	33	36	209,00*	OVK1 250	1070	37	68	283,00*
OVK1 200	405	32	43	220,00*	OVK1 315	1700	42	110	388,00*

## VKOM

### Informacje podstawowe:

- obudowa z blachy stalowej z powłoką polimerową
- regulacja za pomocą regulatorów transformatorowych lub tyrystorowych
- do montażu poziomego lub pionowego

### Cechy charakterystyczne:

- może być montowany bezpośrednio na ścianie
- komplet zawiera uchwyty mocujące



Katalog  
str. 238

### Dane techniczne, cena katalogowa netto

Typ	Wydajność [m³/h]	Poziom ciśnienia akustycznego [dB(A)/3 m]	Moc [W]	Cena netto [PLN]	Typ	Wydajność [m³/h]	Poziom ciśnienia akustycznego [dB(A)/3 m]	Moc [W]	Cena netto [PLN]
VKOM 150	200	33	36	178,00	VKOM 250	1070	37	68	241,00
VKOM 200	405	32	43	188,00	VKOM 315	1700	42	110	314,00

## VKOMz

### Informacje podstawowe:

- obudowa ze stali ocynkowanej
- regulacja za pomocą regulatorów transformatorowych lub tyrystorowych
- do montażu poziomego lub pionowego

### Cechy charakterystyczne:

- może być montowany bezpośrednio na ścianie
- komplet zawiera uchwyty mocujące



Katalog  
str. 238

### Dane techniczne, cena katalogowa netto

Typ	Wydajność [m³/h]	Poziom ciśnienia akustycznego [dB(A)/3 m]	Moc [W]	Cena netto [PLN]	Typ	Wydajność [m³/h]	Poziom ciśnienia akustycznego [dB(A)/3 m]	Moc [W]	Cena netto [PLN]
VKOMz 150	200	33	36	136,00	VKOMz 250	1070	37	68	199,00
VKOMz 200	405	32	43	146,00	VKOMz 315	1700	42	110	220,00

## RM

Redukcja do serii wentylatorów VKOM/VKOMz

### Dane techniczne, cena katalogowa netto

Typ	ØD [mm]	ØD1 [mm]	Cena netto [PLN]	Typ	ØD [mm]	ØD1 [mm]	Cena netto [PLN]	Typ	ØD [mm]	ØD1 [mm]	Cena netto [PLN]
RM 148/158	148	158	45,00*	RM 198/204	198	204	58,00*	RM 248/258	248	258	69,00*

## VKVz

## Informacje podstawowe:

- silnik na łożyskach kulkowych
- obudowa z blachy stalowej ocynkowanej
- regulacja za pomocą regulatorów transformatorowych lub tyrystorowych

## Cechy charakterystyczne:

- silnik z zewnętrznym wirnikiem
- pionowy wyrzut powietrza
- rodzaj silnika: jedno (E)/ trójfazowe (D)

**Katalog**  
**str. 246**

## Dane techniczne, cena katalogowa netto

\*\*Klasa Energetyczna: C

Typ	Wydajność [m³/h]	Poziom ciśnienia akustycznego [dB(A)/3 m]	Moc [W]	Cena netto [PLN]
VKVz 2E 190**	610	48	69	892,00
VKVz 2E 225**	915	51	123	944,00
VKVz 2E 250	1450	54	184	1 050,00
VKVz 4E 310	2 265	47	141	1 580,00
VKVz 4D 310	2 300	47	155	1 580,00*
VKVz 4E 355	2 480	51	219	1 790,00
VKVz 4D 355	3 290	52	264	2 420,00*
VKVz 4E 400	3 950	55	457	2 840,00

Typ	Wydajność [m³/h]	Poziom ciśnienia akustycznego [dB(A)/3 m]	Moc [W]	Cena netto [PLN]
VKVz 4D 400	3 950	55	420	2 840,00*
VKVz 4E 450	6 180	58	749	3 250,00
VKVz 4D 450	5 920	57	755	3 250,00*
VKVz 6E 500	5 680	52	407	4 190,00
VKVz 4D 500	8 435	62	1527	4 190,00*
VKVz 4D 560	13 560	66	1970	6 820,00*
VKVz 6D 630	12 640	64	1110	9 440,00*
VKVz 6D 710	17 010	67	2583	12 590,00*

## VKVz EC

## Informacje podstawowe:

- silnik na łożyskach kulkowych
- obudowa z blachy stalowej ocynkowanej
- płynna regulacja

## Cechy charakterystyczne:

- silnik EC
- pionowy wyrzut powietrza

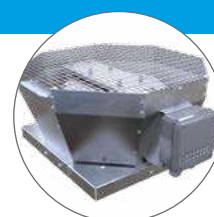
**Katalog**  
**str. 254**

\*\*Klasa Energetyczna: B

## Dane techniczne, cena katalogowa netto

Typ	Wydajność [m³/h]	Poziom ciśnienia akustycznego [dB(A)/3 m]	Moc [W]	Cena netto [PLN]
VKVz 190 EC**	670	52	102	1 460,00*
VKVz 225 EC	1 290	47	101	1 570,00*
VKVz 250 EC	1 470	54	161	1 880,00*
VKVz 280 EC	2 330	48	182	2 410,00*
VKVz 310 EC	3 100	49	391	3 350,00*
VKVz 355 EC	3 830	51	669	3 670,00*

Typ	Wydajność [m³/h]	Poziom ciśnienia akustycznego [dB(A)/3 m]	Moc [W]	Cena netto [PLN]
VKVz 400 EC	5 380	58	526	5 140,00*
VKVz 450 EC	8 110	63	1323	6 820,00*
VKVz 500 EC	10 900	67	1350	8 920,00*
VKVz 560 EC	13 640	69	2412	10 490,00*
VKVz 630 EC	18 270	71	2973	12 590,00*

## VKHz

## Informacje podstawowe:

- silnik na łożyskach kulkowych
- obudowa z blachy stalowej ocynkowanej
- regulacja za pomocą regulatorów transformatorowych lub tyrystorowych

## Cechy charakterystyczne:

- silnik z zewnętrznym wirnikiem
- poziomy wyrzut powietrza
- rodzaj silnika: jedno (E)/ trójfazowe (D)

**Katalog**  
**str. 246**

## Dane techniczne, cena katalogowa netto

\*\*Klasa Energetyczna: C

Typ	Wydajność [m³/h]	Poziom ciśnienia akustycznego [dB(A)/3 m]	Moc [W]	Cena netto [PLN]
VKHz 2E 190**	610	48	69	892,00
VKHz 2E 225**	915	51	123	944,00
VKHz 2E 250	1450	54	184	1 050,00
VKHz 4E 310	2 265	47	141	1 580,00
VKHz 4D 310	2 300	47	155	1 580,00*
VKHz 4E 355	2 480	51	219	1 790,00
VKHz 4D 355	3 290	52	264	2 420,00*
VKHz 4E 400	3 950	55	457	2 840,00

Typ	Wydajność [m³/h]	Poziom ciśnienia akustycznego [dB(A)/3 m]	Moc [W]	Cena netto [PLN]
VKHz 4D 400	3 950	55	420	2 840,00*
VKHz 4E 450	6 180	58	749	3 250,00
VKHz 4D 450	5 920	57	755	3 250,00*
VKHz 6E 500	5 680	52	407	4 190,00
VKHz 4D 500	8 435	62	1527	4 190,00*
VKHz 4D 560	13 560	66	1970	6 820,00*
VKHz 6D 630	12 640	64	1110	9 440,00*
VKHz 6D 710	17 010	67	2583	12 590,00*

## VKHz EC

### Informacje podstawowe:

- silnik na łożyskach kulkowych
- obudowa z blachy stalowej z powłoką polimerową
- płynna regulacja

### Cechy charakterystyczne:

- silnik EC
- poziomy wyrzut powietrza

\*\*Klasa Energetyczna: B



Katalog  
str. 254



### Dane techniczne, cena katalogowa netto

Typ	Wydajność [m³/h]	Poziom ciśnienia akustycznego [dB(A)/3 m]	Moc [W]	Cena netto [PLN]
VKHz 190 EC**	670	52	102	1 460,00*
VKHz 225 EC	1 290	47	101	1 570,00*
VKHz 250 EC	1 470	54	161	1 880,00*
VKHz 280 EC	2 330	48	182	2 410,00*
VKHz 310 EC	3 100	49	391	3 350,00*
VKHz 355 EC	3 830	51	669	3 670,00*

Typ	Wydajność [m³/h]	Poziom ciśnienia akustycznego [dB(A)/3 m]	Moc [W]	Cena netto [PLN]
VKHz 400 EC	5 380	58	526	5 140,00*
VKHz 450 EC	8 110	63	1323	6 820,00*
VKHz 500 EC	10 900	67	1350	8 920,00*
VKHz 560 EC	13 640	69	2412	10 490,00*
VKHz 630 EC	18 270	71	2973	12 590,00*

## PODSTAWY DACHOWE DO WENTYLATORÓW VKV/Hz, VKV/Hz EC

Podstawy dachowe wyceniamy na indywidualne zapytanie

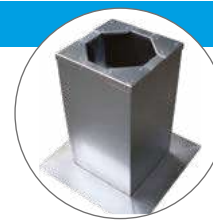

Katalog  
str. 261

## KKV (ZAWÓR ZWROTNY)

Typ	Wymiary [mm]					Waga [kg]	Cena netto [PLN]
	ØD	ØD1	ØD2	Ød	H		
KKV 220-225	183	213	235	7	115	1,0	167,00
KKV 250-315	256	285	306	7	156	1,7	220,00
KKV 355-500	402	438	464	9	220	3,5	377,00
KKV 560	569	605	638	10	300	7,3	472,00*



Katalog  
str. 260

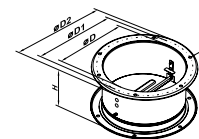

## GKV (ŁĄCZNIK ELASTYCZNY)

Typ	Wymiary [mm]					Waga [kg]	Cena netto [PLN]
	ØD	ØD1	ØD2	Ød	L		
GKV 220-225	183	213	235	7	200	0,8	136,00
GKV 250-315	256	285	308	7	200	1,2	167,00
GKV 355-500	402	438	484	9	200	1,75	283,00
GKV 560	567	605	639	9	200	2,62	398,00*



Katalog  
str. 260

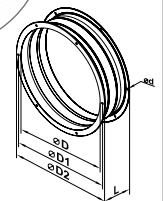

## FKV (KOŁNIERZ MOCUJĄCY)

Typ	Wymiary [mm]					Waga [kg]	Cena netto [PLN]
	ØD	ØD1	ØD2	Ød	L		
FKV 220-225	183	213	235	7	40	0,34	57,00
FKV 250-315	256	285	306	7	40	0,52	73,00
FKV 355-500	402	438	464	9	40	1,05	146,00
FKV 560	569	605	639	9	40	1,6	178,00*



Katalog  
str. 260

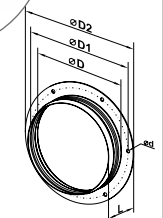

## VKMK

## Informacje podstawowe:

- silnik na łożyskach kulkowych
- obudowa z blachy stalowej z powłoką polimerową
- regulacja za pomocą regulatorów transformatorowych lub tyrystorowych

## Cechy charakterystyczne:

- silnik z zewnętrznym wirnikiem
- poziomy wyrzut powietrza
- króciec przyłączeniowy do kanału okrągłego

Katalog  
str. 262

## Dane techniczne, cena katalogowa netto

Typ	Wydajność [m³/h]	Poziom ciśnienia akustycznego [dB(A)/3 m]	Klasa energetyczna	Cena netto [PLN]	Typ	Wydajność [m³/h]	Poziom ciśnienia akustycznego [dB(A)/3 m]	Klasa energetyczna	Cena netto [PLN]
VKMK 150	555	47	B	551,00	VKMK 250	1310	52	-	724,00
VKMK 200	950	48	B	666,00	VKMK 315	1880	54	-	908,00

## PODSTAWY DACHOWE DO WENTYLATORÓW VKMK

Podstawy dachowe wyceniamy na indywidualne zapytanie

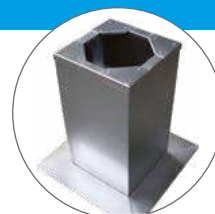
Katalog  
str. 264

## KAM

## Informacje podstawowe:

- silnik na łożyskach kulkowych
- obudowa ze stali ocynkowanej
- regulacja za pomocą regulatorów tyrystorowych lub za pomocą przełącznika biegów wentylatora

## Cechy charakterystyczne:

- silnik wyniesiony z potoku powietrza
- dodatkowy wirnik chłodzący silnik
- temperatura pracy do 90°C

Katalog  
str. 268

## Dane techniczne, cena katalogowa netto

Typ	Wydajność [m³/h]	Poziom ciśnienia akustycznego [dB(A)/3 m]	Moc [W]	Cena netto [PLN]	Typ	Wydajność [m³/h]	Poziom ciśnienia akustycznego [dB(A)/3 m]	Moc [W]	Cena netto [PLN]
KAM 125	400	42	108	524,00	KAM 125 ECO	350	37	32	661,00
KAM 150	520	42	115	598,00	KAM 150 ECO	450	39	43	703,00
KAM 160	540	42	116	608,00	KAM 150 ECO MAX	613	45	115	776,00
					KAM 160 ECO	470	39	44	734,00

## Kaseta filtracyjna FFK

Typ	Cena netto [PLN]
FFK 125	304,00
FFK 150	335,00
FFK 160	335,00

## Kaseta filtracyjna z zaworem zwrotnym KFK

Typ	Cena netto [PLN]
KFK 125	419,00
KFK 150	461,00
KFK 160	461,00

KFK + GFK = BY-PASS

## Zawór zwrotny GFK

Typ	Cena netto [PLN]
GFK 125	57,00
GFK 150	62,00
GFK 160	62,00







## SERIA STYLE

- bardzo niski poziom hałasu • wyposażony w silnik na łożyskach kulkowych • klasa bezpieczeństwa IP44

### Dane techniczne, wymiary

Kod	Wydajność [m³/h]	Moc [W]	Poziom ciśnienia akustycznego [dB(A)/3 m]	Max. ciśnienie [Pa]	Waga [kg]	a [mm]	b [mm]	c [mm]	e [mm]	ØD [mm]	
100 STYLE	97	9	25	44	0,55	175	221	77	39	99	10

### Dostępne opcje, cena netto [PLN]

Typ	Cena netto [PLN]								
	100 STYLE	215,00	-	V	T	VT	TH	TP	L
				269,00		323,00		+	

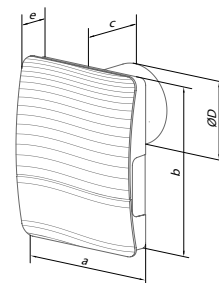

Katalog str. 282





## SERIA STYLE DUO

- bardzo niski poziom hałasu • wyposażony w dwubiegowy silnik na łożyskach kulkowych • klasa bezpieczeństwa IP44

### Dane techniczne, wymiary

Kod	Wydajność [m³/h]	Moc [W]	Poziom ciśnienia akustycznego [dB(A)/3 m]	Max. ciśnienie [Pa]	Waga [kg]	a [mm]	b [mm]	c [mm]	e [mm]	ØD [mm]	
100 STYLE DUO	max. 90 min. 60	max. 8,5 min. 6,0	max. 25 min. 22	49	0,55	175	221	77	39	99	10

### Dostępne opcje, cena netto [PLN]

Typ	Cena netto [PLN]								
	100 STYLE DUO		-	-	291,00		356,00		+

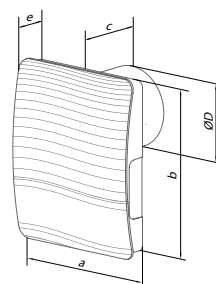

Katalog str. 284









## SERIA QUIET DC

- bardzo niski poziom hałasu • wyposażony w dwubiegowy silnik prądu stałego na łożyskach kulkowych • klasa bezpieczeństwa IP45

### Dane techniczne, wymiary

Kod	Wydajność [m³/h]	Moc [W]	Poziom ciśnienia akustycznego [dB(A)/3 m]	Max. ciśnienie [Pa]	Waga [kg]	W [mm]	H [mm]	L [mm]	L1 [mm]	ØD [mm]	
100 QUIET DC	max. 101 min. 70	max. 3,5 min. 1,5	27 22	65	0,55	158	136	81	26	99	10

### Dostępne opcje, cena netto [PLN]

Typ	Cena netto [PLN]								
	100 QUIET DC		-	-	346,00*		427,00*	427,00*	+

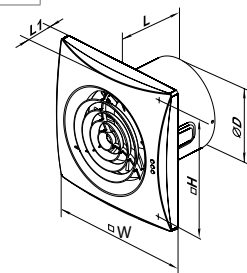

Katalog str. 288



standard (-)



wyłącznik sznurkowy (V)



timer (T)



czujnik wilgotności (H)



czujnik ruchu (TP)



łożyska kulkowe



żaluzja automatyczna



zawór zwrotny



niskie napięcie (12V)



- ilości kartonowe

\*towar dostępny na indywidualne zamówienie

## SERIA QUIET

• bardzo niski poziom hałasu • wszystkie typy/średnice wyposażone w silnik na łożyskach kulkowych • klasa bezpieczeństwa IP45







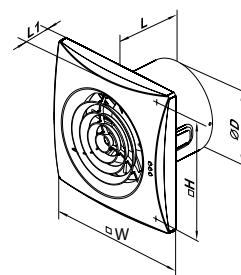

Katalog  
str. 286

## Dane techniczne, wymiary

Kod	Poziom obrotów	Wydajność [m³/h]	Moc [W]	Poziom ciśnienia akustycznego [dB(A)/3 m]	Max. ciśnienie [Pa]	Waga [kg]	W [mm]	H [mm]	L [mm]	L1 [mm]	ØD [mm]	
100 QUIET	-	97	7,5	25	43	0,55	158	136	81	26	99	10
125 QUIET	-	185	17	32	72	0,78	182	158	91	27	124	10
150 QUIET	max. min.	315 220	19 17	33 28	91	1,33	214	190	111	32	148	8
150 QUIET EXTRA	max. min.	370 280	22 19	38 32	119	1,33	214	190	111	32	148	8



## Dostępne opcje, cena netto [PLN]

Typ	Cena netto [PLN]								
									-
100 QUIET	172,00	183,00	194,00	205,00*	226,00	269,00	+	+	
125 QUIET	205,00	215,00	226,00	237,00*	259,00	302,00	+	+	
150 QUIET	291,00	302,00	313,00	-	345,00	388,00	+	+	
150 QUIET EXTRA	334,00	345,00	356,00	-	388,00	431,00	+	+	
100 QUIET VINTAGE	205,00	215,00	226,00	-	259,00	-	+	+	
125 QUIET VINTAGE	237,00*	248,00*	259,00*	-	291,00*	-	+	+	
150 QUIET VINTAGE	323,00*	334,00*	345,00*	-	377,00*	-	+	+	
100 QUIET SATIN	205,00	215,00	226,00	-	259,00	-	+	+	
125 QUIET SATIN	237,00*	248,00*	259,00*	-	291,00*	-	+	+	
150 QUIET SATIN	323,00*	334,00*	345,00*	-	377,00*	-	+	+	
100 QUIET RED	205,00	215,00	226,00	-	259,00	-	+	+	
125 QUIET RED	237,00*	248,00*	259,00*	-	291,00*	-	+	+	
150 QUIET RED	323,00*	334,00*	345,00*	-	377,00*	-	+	+	
100 QUIET BLACK	205,00	215,00	226,00	-	259,00	-	+	+	
125 QUIET BLACK	237,00*	248,00*	259,00*	-	291,00*	-	+	+	
150 QUIET BLACK	323,00*	334,00*	345,00*	-	377,00*	-	+	+	
100 QUIET CHROME	226,00	237,00	248,00	-	280,00	-	+	+	
125 QUIET CHROME	259,00*	269,00*	280,00*	-	313,00*	-	+	+	
150 QUIET CHROME	345,00*	356,00*	367,00*	-	399,00*	-	+	+	











## SERIA QUIET MILD DUO

bardzo niski poziom hałasu • wszystkie typy/średnice wyposażone w dwubiegowy silnik na łożyskach kulkowych • klasa bezpieczeństwa IP45

## Dane techniczne, wymiary

Kod	Poziom obrotów	Wydajność [m³/h]	Moc [W]	Poziom ciśnienia akustycznego [dB(A)/3 m]	Max. ciśnienie [Pa]	Waga [kg]	W [mm]	H [mm]	L [mm]	L1 [mm]	ØD [mm]	
100 QUIET MILD Duo	max. min.	90 60	7,5 4,0	25 22	50	0,55	158	136	81	26	99	10
125 QUIET MILD Duo	max. min.	170 145	13,5 9,5	32 28	54	0,78	182	158	91	27	124	10
150 QUIET MILD Duo	max. min.	315 220	19 17	33 28	100	1,33	214	190	111	28	148	8

## Dostępne opcje, cena netto [PLN]

Typ	Cena netto [PLN]								
									-
100 QUIET MILD Duo	194,00	205,00	215,00	-	248,00	-	+	+	
125 QUIET MILD Duo	226,00	237,00	248,00	-	280,00	-	+	+	
150 QUIET MILD Duo	313,00	323,00	334,00	-	367,00	-	+	+	



Katalog  
str. 290

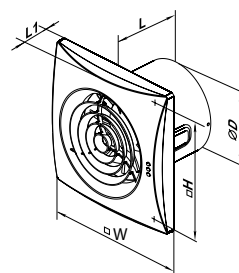

standard (-)



wyłącznik sznurkowy (V)



timer (T)



czujnik wilgotności (H)



czujnik ruchu (TP)



łożyska kulkowe



żaluzja automatyczna



zawór zwrotny



niskie napięcie (12 V)



- ilości kartonowe

\*towar dostępny na indywidualne zamówienie



## SERIA QUIET STYLE









• płaski dekoracyjny front • bardzo niski poziom hałasu • wyposażony w silnik na łożyskach kulkowych • klasa bezpieczeństwa IP45

Katalog  
str. 292

### Dane techniczne, wymiary

Kod	Wydajność [m³/h]	Moc [W]	Poziom ciśnienia akustycznego [dB(A)/3 m]	Max. ciśnienie [Pa]	Waga [kg]	ØD [mm]	W [mm]	L [mm]	L1 [mm]	
100 QUIET-Style	90	7,5	26	27	0,66	99	200	130	49	6

### Dostępne opcje, cena netto [PLN]

Typ	Cena netto [PLN]								
									-
100 QUIET-Style	194,00	205,00	215,00	-	248,00	-	+	+	-

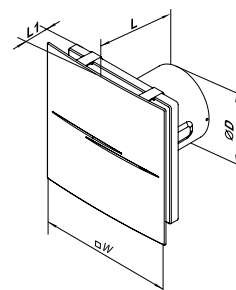

## SERIA QUIET STYLE-A





• płaski dekoracyjny front ze szczotkowanego aluminium • bardzo niski poziom hałasu • wyposażony w silnik na łożyskach kulkowych • klasa bezpieczeństwa IP45

Katalog  
str. 294

### Dane techniczne, wymiary

Kod	Wydajność [m³/h]	Moc [W]	Poziom ciśnienia akustycznego [dB(A)/3 m]	Max. ciśnienie [Pa]	Waga [kg]	W [mm]	L [mm]	L1 [mm]	ØD [mm]	
100 QUIET STYLE-A	90	7,5	26	27	0,66	200	130	49	99	6

### Dostępne opcje, cena netto [PLN]

Typ	Cena netto [PLN]								
									-
100 QUIET STYLE-A	215,00	226,00	237,00	-	269,00	-	+	+	-

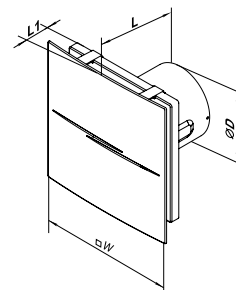

## SERIA QUIET-S









• front z motywem dekoracyjnym • bardzo niski poziom hałasu • wyposażony w silnik na łożyskach kulkowych • klasa bezpieczeństwa IP45

Katalog  
str. 296

### Dane techniczne, wymiary

Kod	Wydajność [m³/h]	Moc [W]	Poziom ciśnienia akustycznego [dB(A)/3 m]	Max. ciśnienie [Pa]	Waga [kg]	ØD [mm]	W [mm]	L [mm]	L1 [mm]	
100 QUIET-S	99	7,5	24	44	0,58	99	175	123	42	7

### Dostępne opcje, cena netto [PLN]

Typ	Cena netto [PLN]								
									-
100 QUIET-S	194,00	205,00	215,00	226,00*	248,00	291,00*	+	+	-

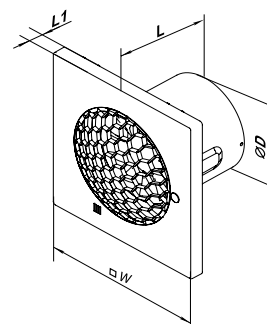

Wszystkie modele wentylatorów oprócz oznaczonych inaczej, dostępne są tylko w kolorze białym.

 standard (-)	 wyłącznik sznurkowy (V)	 timer (T)	 czujnik wilgotności (H)	 czujnik ruchu (TP)	 łożyska kulkowe	 żaluzja automatyczna	 zawór zwrotny	 niskie napięcie (12V)
--	---	---	---	--	---	--	---	--

 – ilości kartonowe

\*towar dostępny na indywidualne zamówienie









## SERIA QUIETLINE-K

• cichy wentylator kanałowy z silnikiem na łożyskach kulkowych oraz z podstawą montażową • klasa bezpieczeństwa IPX4

## Dane techniczne, wymiary

Kod	Wydajność [m³/h]	Moc [W]	Poziom ciśnienia akustycznego [dB(A)/3 m]	Max. ciśnienie [Pa]	Waga [kg]	L [mm]	k [mm]	ØD [mm]	
100 QUIETLINE-K	100	7,5	25	57	0,61	138	54	99	10
125 QUIETLINE-K	197	13	32	72	0,75	162	54	125	10
150 QUIETLINE-K	335	22	39	76	1,3	182	54	150	10

## Dostępne opcje, cena netto [PLN]

Typ	Cena netto [PLN]							
								
100 QUIETLINE-K	118,00	-	161,00*	-	-	-	+	-
125 QUIETLINE-K	151,00	-	194,00*	-	-	-	+	-
150 QUIETLINE-K	215,00	-	259,00*	-	-	-	+	-



Katalog  
str. 298

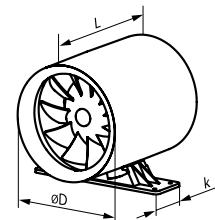









## SERIA QUIETLINE-K DUO

• cichy wentylator kanałowy dwubiegowy z silnikiem na łożyskach kulkowych oraz z podstawą montażową • klasa bezpieczeństwa IPX4

## Dane techniczne, wymiary

Kod	Poziom obrotów	Wydajność [m³/h]	Moc [W]	Poziom ciśnienia akustycznego [dB(A)/3 m]	Max. ciśnienie [Pa]	Waga [kg]	L [mm]	k [mm]	ØD [mm]	
100 QUIETLINE-K Duo	max.	100	7,5	25	57	0,61	138	54	99	10
	min.	75	4,5	22						
125 QUIETLINE-K Duo	max.	197	13	32	71	0,75	162	54	125	10
	min.	145	10	29						
150 QUIETLINE-K Duo	max.	335	22	39	120	1,3	182	54	150	10
	min.	250	19	36						

## Dostępne opcje, cena netto [PLN]

Typ	Cena netto [PLN]							
								
100 QUIETLINE-K Duo	140,00	-	-	-	-	-	+	-
125 QUIETLINE-K Duo	172,00	-	-	-	-	-	+	-
150 QUIETLINE-K Duo	237,00	-	-	-	-	-	+	-



Katalog  
str. 298

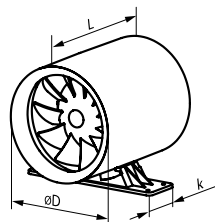

standard (-)



wyłącznik sznurkowy (V)



timer (T)



czujnik wilgotności (H)



czujnik ruchu (TP)



łożyska kulkowe



załuzja automatyczna



zawór zwrotny



niskie napięcie (12 V)



- ilości kartonowe

\*towar dostępny na indywidualne zamówienie

### Informacje podstawowe:

- silnik na łożyskach kulkowych
- obroty wentylatora dostosowują się do zmiennych oporów w instalacji wentylacyjnej
- filtry G4

### Cechy charakterystyczne:

- regulacja za pomocą przełączników biegu wentylatora
- montaż podtynkowy
- płaski panel frontowy



### Dane techniczne

Typ	Prędkości	Napięcie [V]	Moc [W]	Natężenie [A]	Przyłączenie do sieci [mm <sup>2</sup> ]	Max. wydajność [m <sup>3</sup> /h]	Prędkość obrotowa [min <sup>-1</sup> ]	Poziom ciśnienia akustycznego [dB(A)/3 m]	Max. temp. [°C]
VNV-1A 80 KV	1 2	220-240	12 17	0,12 0,14	3x1,5	35 63	890 1350	26,6 30,0	50
VNV-1B 80 KV	1 2	220-240	12 27	0,12 0,18	3x1,5	35 102	890 1830	26,6 35,2	50
VNV-1C 80 KV	1 2 3	220-240	12 17 27	0,12 0,14 0,18	3x1,5	35 63 102	890 1350 1830	26,6 30,0 35,2	50
VNV-1D 80 KV	1 2	220-240	17 27	0,14 0,18	3x1,5	63 102	1350 1830	30,0 35,2	50

### Dostępne opcje, cena netto [PLN]

Typ	Cena netto [PLN]				
	–	T	TR	I	sensor
VNV-1A 80 KV	803,00*	851,00*	875,00*	863,00*	899,00*
VNV-1B 80 KV	815,00*	863,00*	887,00*	875,00*	911,00*
VNV-1C 80 KV	851,00*	–	–	–	–
VNV-1D 80 KV	839,00*	887,00*	911,00*	899,00*	935,00*

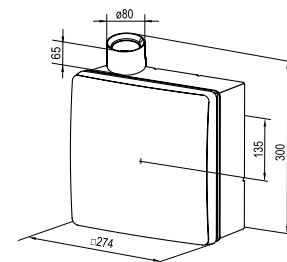

# VN 80

### Informacje podstawowe:

- silnik na łożyskach kulkowych
- obroty wentylatora dostosowują się do zmiennych oporów w instalacji wentylacyjnej
- filtry G4

### Cechy charakterystyczne:

- regulacja za pomocą przełączników biegu wentylatora
- montaż natynkowy
- panel frontowy z kratką żaluzjową



### Dane techniczne

Typ	Prędkości	Napięcie [V]	Moc [W]	Natężenie [A]	Przyłączenie do sieci [mm <sup>2</sup> ]	Max. wydajność [m <sup>3</sup> /h]	Prędkość obrotowa [min <sup>-1</sup> ]	Poziom ciśnienia akustycznego [dB(A)/3 m]	Max. temp. [°C]
VNA 80	1 2	220-240	12 17	0,12 0,14	3x1,5	35 63	890 1350	26,6 30,0	50
VNB 80	1 2	220-240	12 27	0,12 0,18	3x1,5	35 102	890 1830	26,6 35,2	50
VNC 80	1 2 3	220-240	12 17 27	0,12 0,14 0,18	4x1,5	35 63 102	890 1350 1830	26,6 30,0 35,2	50
VND 80	1 2	220-240	17 27	0,14 0,18	3x1,5	63 102	1350 1830	30,0 35,2	50

### Dostępne opcje, cena netto [PLN]

Typ	Cena netto [PLN]				
	–	T	TR	I	sensor
VNA 80	803,00*	851,00*	875,00*	863,00*	899,00*
VNB 80	815,00*	863,00*	887,00*	875,00*	911,00*
VNC 80	851,00*	–	–	–	–
VND 80	839,00*	887,00*	911,00*	899,00*	935,00*

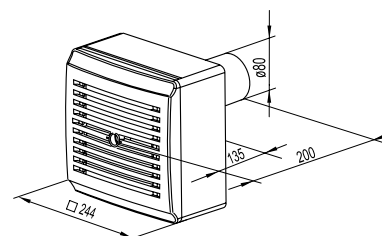

\*towar dostępny na indywidualne zamówienie



standard



wyłącznik sznurkowy



timer



timer z regulacją



czujnik wilgotności

## VN-1 80

## Informacje podstawowe:

- silnik na łożyskach kulkowych
- obroty wentylatora dostosowują się do zmiennych oporów w instalacji wentylacyjnej
- filtry G4

## Cechy charakterystyczne:





- regulacja za pomocą przełączników biegu wentylatora
- montaż natynkowy
- płaski panel frontowy



**Katalog**  
**str. 276**

## Dane techniczne

Typ	Prędkości	Napięcie [V]	Moc [W]	Natężenie [A]	Przyłączenie do sieci [mm <sup>2</sup> ]	Max. wydajność [m <sup>3</sup> /h]	Prędkość obrotowa [min <sup>-1</sup> ]	Poziom ciśnienia akustycznego [dB(A)/3 m]	Max. temp. [°C]
VN-1A 80	1	220-240	12	0,12	3x1,5	35	890	26,6	50
	2		17	0,14		63	1350	30,0	
VN-1B 80	1	220-240	12	0,12	3 x 1,5	35	890	26,6	50
	2		27	0,18		102	1830	35,2	
VN-1C 80	1	220-240	12	0,12	4x1,5	35	890	26,6	50
	2		17	0,14		63	1350	30,0	
	3		27	0,18		102	1830	35,2	
VN-1D 80	1	220-240	17	0,14	3x1,5	63	1350	30,0	50
	2		27	0,18		102	1830	35,2	

## Dostępne opcje, cena netto [PLN]

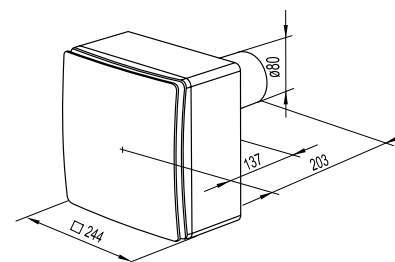
Typ	Cena netto [PLN]					
		-	T	TR	I	H
VN-1A 80	803,00*	851,00*	875,00*	863,00*	899,00*	
VN-1B 80	815,00*	863,00*	887,00*	875,00*	911,00*	
VN-1C 80	851,00*	-	-	-	-	
VN-1D 80	839,00*	887,00*	911,00*	899,00*	935,00*	



standard



wylłącznik sznurkowy



timer



timer z regulacją



czujnik wilgotności

**Antysmogowy moduł filtracyjny**

- do oczyszczenia powietrza w systemach okrągłych kanałów wentylacyjnych
- przeznaczony do montażu ściennego lub sufitowego przy pomocy wsporników montażowych
- możliwość wymiany wkładów filtracyjnych: G4, F8, H13, węglowy.



**Dane techniczne, cena katalogowa netto**

Typ	Klasa filtrów	Cena netto [PLN]	Typ	Klasa filtrów	Cena netto [PLN]
FB K2 200 G4/F8/C	G4, F8, węglowy	1 990,00*	FB K2 200 G4/F8	G4, F8	1 570,00*
FB K2 200 G4/H13/C	G4, H13, węglowy	2 090,00*	FB K2 200 G4/H13	G4, H13	1 670,00*

FBV

**Kaseta filtracyjna**

- do oczyszczenia powietrza w systemach kanałów okrągłych wentylacyjnych
- obudowa ze stali ocynkowanej
- wyposażony w element filtrujący w kształcie litery V
- możliwość wymiany wkładu filtrującego (SFV)
- klasa filtracji G4

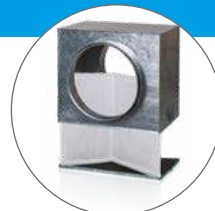

**Dane techniczne, cena katalogowa netto**

Typ	Średnica [mm]	Cena netto [PLN]	Typ	Średnica [mm]	Cena netto [PLN]	Typ	Średnica [mm]	Cena netto [PLN]
FBV 100	99	157,00	FBV 160	159	220,00	FBV 315	314	314,00
FBV 125	124	167,00	FBV 200	199	241,00			
FBV 150	149	209,00	FBV 250	249	251,00			

FBK

**Kaseta filtracyjna z filtrem kieszeniowym**

- do oczyszczenia powietrza w systemach kanałów okrągłych wentylacyjnych
- wyposażona w filtr kieszeniowy
- obudowa ze stali ocynkowanej
- możliwość wymiany wkładu filtrującego (SFK)
- klasa filtracji G4



**Dane techniczne, cena katalogowa netto**

Typ	Średnica [mm]	Cena netto [PLN]	Typ	Średnica [mm]	Cena netto [PLN]	Typ	Średnica [mm]	Cena netto [PLN]
FBK 100	99	251,00*	FBK 160	159	283,00	FBK 315	314	493,00*
FBK 125	124	262,00*	FBK 200	199	335,00			
FBK 150	149	283,00*	FBK 250	249	398,00*			

FBK

**Kaseta filtracyjna z filtrem kieszeniowym**

- do oczyszczenia powietrza w systemach prostokątnych kanałów wentylacyjnych
- wyposażona w filtr kieszeniowy
- obudowa ze stali ocynkowanej
- możliwość wymiany wkładu filtrującego (SFK)
- klasa filtracji G4



**Dane techniczne, cena katalogowa netto**

Typ	Wymiary [mm]		Cena netto [PLN]	Typ	Wymiary [mm]		Cena netto [PLN]	Typ	Wymiary [mm]		Cena netto [PLN]
	szer.	wys.			szer.	wys.			szer.	wys.	
FBK 400x200	400	200	409,00*	FBK 600x300	600	300	608,00*	FBK 800x500	800	500	1 100,00*
FBK 500x250	500	250	514,00*	FBK 600x350	600	350	650,00*	FBK 900x500	900	500	1 160,00*
FBK 500x300	500	300	556,00*	FBK 700x400	700	400	997,00*	FBK 1000x500	1000	500	1 260,00*

SFV

**Wymienny element filtrujący**

- do kaset filtrujących typu FBV z podłączeniem okrągłym
- szkielet z drutu stalowego
- klasa filtracji G4

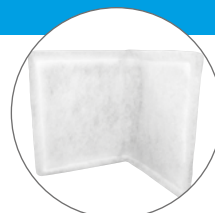

**Dane techniczne, cena katalogowa netto**

Typ	Wymiary [mm]		Cena netto [PLN]	Typ	Wymiary [mm]		Cena netto [PLN]	Typ	Wymiary [mm]		Cena netto [PLN]
	szer.	wys.			szer.	wys.			szer.	wys.	
SFV 100	200	168	35,00*	SFV 160	260	234	41,00*	SFV 315	420	388	57,00*
SFV 125	210	204	37,00*	SFV 200	310	274	47,00*				
SFV 150	260	234	41,00*	SFV 250	360	324	52,00*				

## SFK

## Wymienny element filtrujący

- do kaset filtrujących typu FBK z podłączeniem prostokątnym
- stalowa obudowa filtracyjna
- klasa filtracji G4



## Dane techniczne, cena katalogowa netto

Typ	Wymiary [mm]		Cena netto [PLN]	Typ	Wymiary [mm]		Cena netto [PLN]	Typ	Wymiary [mm]		Cena netto [PLN]
	szer.	wys.			szer.	wys.			szer.	wys.	
SFK 400x200	400	200	115,00*	SFK 600x300	600	300	157,00*	SFK 800x500	800	500	377,00*
SFK 500x250	500	250	136,00*	SFK 600x350	600	350	178,00*	SFK 900x500	900	500	388,00*
SFK 500x300	500	300	146,00*	SFK 700x400	700	400	314,00*	SFK 1000x500	1000	500	419,00*

## SFK

## Wymienny element filtrujący

- do kaset filtrujących typu FBK z podłączeniem okrągłym
- stalowa obudowa filtracyjna
- klasa oczyszczania G4

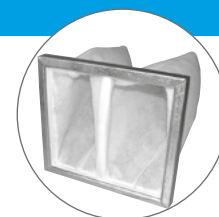

## Dane techniczne, cena katalogowa netto

Typ	Wymiary [mm]		Cena netto [PLN]	Typ	Wymiary [mm]		Cena netto [PLN]	Typ	Wymiary [mm]		Cena netto [PLN]
	szer.	wys.			szer.	wys.			szer.	wys.	
SFK 100	202	166	68,00*	SFK 160	262	232	78,00	SFK 315	422	386	136,00*
SFK 125	212	202	73,00*	SFK 200	312	272	115,00				
SFK 150	262	232	78,00*	SFK 250	361	322	125,00*				

## NKP

## Kanałowa nagrzewnica elektryczna wstępna

- nagrzewnica wstępna rekomendowana do central wentylacyjnych z automatyką A11 oraz A21
- stosowana jako zabezpieczenie przed zamarzaniem
- w obudowie ze stali ocynkowanej, elementy grzejne ze stali nierdzewnej

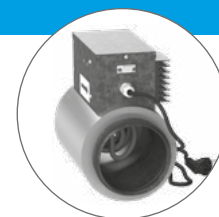
Katalog  
str. 310

## Dane techniczne, cena katalogowa netto

Typ	Minimalny przepływ powietrza [m³/h]	Moc [kW]	Natężenie prądu [A]	Cena netto [PLN]	Typ	Minimalny przepływ powietrza [m³/h]	Moc [kW]	Natężenie prądu [A]	Cena netto [PLN]
NKP 125-0,6-1	60	0,6	2,6	661,00*	NKP 160-2,0-1	170	2,0	8,7	766,00
NKP 125-0,8-1	80	0,8	3,5	682,00*	NKP 200-1,2-1	150	1,2	5,2	734,00
NKP 125-1,2-1	90	1,2	5,2	703,00	NKP 200-1,7-1	160	1,7	7,4	766,00
NKP 150-0,8-1	80	0,8	3,5	713,00*	NKP 200-2,0-1	170	2,0	8,7	776,00*
NKP 160-1,2-1	150	1,2	5,2	724,00	NKP 250-2,0-1	200	2,0	8,7	797,00
NKP 160-1,7,1	160	1,7	7,4	734,00*	NKP 250-3,0-1	375	3,0	13,0	818,00

## NKD

## Kanałowa nagrzewnica elektryczna wtórna

- nagrzewnica wtórna rekomendowana do central wentylacyjnych z automatyką A21
- w obudowie ze stali ocynkowanej, elementy grzejne ze stali nierdzewnej

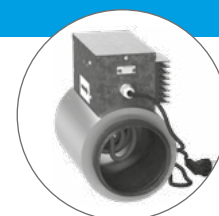
Katalog  
str. 312

## Dane techniczne, cena katalogowa netto

Typ	Minimalny przepływ powietrza [m³/h]	Moc [kW]	Natężenie prądu [A]	Cena netto [PLN]	Typ	Minimalny przepływ powietrza [m³/h]	Moc [kW]	Natężenie prądu [A]	Cena netto [PLN]
NKD 125-0,6-1 A21	60	0,6	2,6	871,00	NKD 160-2,0-1 A21	170	2,0	8,7	1 030,00
NKD 125-0,8-1 A21	80	0,8	3,5	881,00*	NKD 200-1,2-1 A21	150	1,2	5,2	1 040,00
NKD 125-1,2-1 A21	90	1,2	5,2	944,00*	NKD 200-1,7-1 A21	160	1,7	7,4	1 050,00*
NKD 150-1,2-1 A21	90	1,2	5,2	976,00*	NKD 200-2,0-1 A21	170	2,0	8,7	1 060,00
NKD 160-1,2-1 A21	150	1,2	5,2	997,00	NKD 250-2,0-1 A21	200	2,0	8,7	1 160,00*
NKD 160-1,7,1 A21	160	1,7	7,4	1 010,00*	NKD 250-3,0-1 A21	375	3,0	13,0	1 210,00

## Kanałowa nagrzewnica elektryczna do okrągłych kanałów wentylacyjnych

- do nawiewnych systemów wentylacji
- do podłączenia z kanałami okrągłymi
- wykonane ze stali ocynkowanej
- elementy grzejne ze stali nierdzewnej
- wbudowany system zabezpieczający przed przegrzaniem
- maksymalna temperatura na wyjściu 40°C



## Dane techniczne, cena katalogowa netto

Typ	Minimalny przepływ powietrza [m³/h]	Napięcie znamionowe [V]	Ilość elementów grzewczych x moc [kW]	Cena netto [PLN]
NK 100-0,6-1	60	230	1 x 0,6	272,00
NK 100-0,8-1	80	230	1 x 0,8	272,00*
NK 100-1,2-1	90	230	2 x 0,6	346,00
NK 100-1,6-1	120	230	2 x 0,8	419,00*
NK 100-1,8-1	130	230	3 x 0,6	461,00
NK 125-0,6-1	60	230	1 x 0,6	283,00*
NK 125-0,8-1	80	230	1 x 0,8	283,00
NK 125-1,2-1	90	230	2 x 0,6	356,00*
NK 125-1,6-1	120	230	2 x 0,8	430,00
NK 125-2,4-1	150	230	3 x 0,8	482,00
NK 150-1,2-1	120	230	1 x 1,2	293,00*
NK 150-1,7-1	130	230	1 x 1,7	356,00*
NK 150 2,0-1	140	230	1 x 2,0	356,00*
NK 150-2,4-1	150	230	2 x 1,2	356,00*
NK 150-3,4-1	220	230	2 x 1,7	398,00
NK 150-3,6-3	265	400	3 x 1,2	440,00*
NK 150-5,1-3	320	400	3 x 1,7	556,00*
NK 150-6,0-3	360	400	3 x 2,0	619,00
NK 160-1,2-1	150	230	1 x 1,2	293,00*
NK 160-1,7-1	160	230	1 x 1,7	356,00*
NK 160-2,0-1	170	230	1 x 2,0	356,00*
NK 160-2,4-1	180	230	2 x 1,2	356,00*
NK 160-3,4-1	250	230	2 x 1,7	398,00
NK 160-3,6-3	265	400	3 x 1,2	440,00*

Typ	Minimalny przepływ powietrza [m³/h]	Napięcie znamionowe [V]	Ilość elementów grzewczych x moc [kW]	Cena netto [PLN]
NK 160-5,1-3	375	400	3 x 1,7	556,00*
NK 160-6,0-3	440	400	3 x 2,0	619,00
NK 200-1,2-1	150	230	1 x 1,2	304,00*
NK 200-1,7-1	160	230	1 x 1,7	388,00*
NK 200-2,0-1	170	230	1 x 2,0	388,00*
NK 200-2,4-1	180	230	2 x 1,2	388,00*
NK 200-3,4-1	250	230	2 x 1,7	430,00
NK 200-3,6-3	265	400	3 x 1,2	430,00*
NK 200-5,1-3	375	400	3 x 1,7	587,00*
NK 200-6,0-3	440	400	3 x 2,0	629,00
NK 250-1,2-1	180	230	1 x 1,2	356,00*
NK 250-2,0-1	200	230	1 x 2,0	419,00*
NK 250-2,4-1	265	230	2 x 1,2	430,00*
NK 250-3,0-1	375	230	1 x 3,0	440,00*
NK 250-3,6-3	375	400	3 x 1,2	482,00*
NK 250-6,0-3	440	400	3 x 2,0	619,00
NK 250-9,0-3	660	400	3 x 3,0	724,00
NK 315-1,2-1	180	230	1 x 1,2	398,00*
NK 315-2,0-1	200	230	1 x 2,0	461,00*
NK 315-2,4-1	265	230	2 x 1,2	461,00*
NK 315-3,6-3	375	400	3 x 1,2	577,00*
NK 315-6,0-3	440	400	3 x 2,0	724,00
NK 315-9,0-3	660	400	3 x 3,0	776,00

## Dopłata do NKU (nagrzewnicy elektrycznej z modułem regulacji temperatury lub z blokiem sterowania)

## Dane techniczne, cena katalogowa netto

Typ	Cena netto [PLN]
NK...U (0,6-2,4 kW)	293,00*
NK...U (3,0-9,0 kW)	808,00*
NK...U (10,5-54,0 kW)	976,00*



nagrzewnica elektryczna z modułem regulacji (do 2,4 kW)



nagrzewnica elektryczna z blokiem sterowania (pow. 2,4 kW)

## Dostępne na stanie magazynowym nagrzewnice elektryczne NK...U

Typ	Minimalny przepływ powietrza [m³/h]	Napięcie znamionowe [V]	Ilość elementów grzewczych [kW]	Cena netto [PLN]	UWAGI
NK 125-1,6-1U	120	230	2x0,8	723,00	Nagrzewnica zawiera wbudowany czujnik temperatury
NK 160-1,2-1U	150	230	1x1,2	586,00	
NK160-2,4-1U	180	230	2x1,2	649,00	
NK 200-1,2-1U	150	230	1x1,2	597,00	
NK 250-2,4-1U	265	230	2x1,2	723,00	

Typ	Minimalny przepływ powietrza [m³/h]	Napięcie znamionowe [V]	Ilość elementów grzewczych [kW]	Cena netto [PLN]	Czujnik temperatury (jeden do wyboru)					
					Typ 1	Cena netto [PLN]	Typ 2	Cena netto [PLN]	Typ 3	Cena netto [PLN]
NK 160-3,4-1U	250	230	2x1,7	1 210,00	KDT2-M1 100	115,00	KDT2-M 100	167,00	KDT2-MK 100	209,00
NK 200-3,6-3U	265	400	3x1,2	1 240,00	KDT2-M1 100	115,00	KDT2-M 100	167,00	KDT2-MK 100	209,00
NK 200-6,0-3U	440	400	3x2,0	1 440,00	KDT2-M1 100	115,00	KDT2-M 100	167,00	KDT2-MK 100	209,00
NK 250-6,0-3U	440	400	3x 2,0	1 430,00	KDT2-M1 100	115,00	KDT2-M 100	167,00	KDT2-MK 100	209,00
NK 315-6,0-3U	440	400	3x2,0	1 540,00	KDT2-M1 150	115,00	KDT2-M 150	167,00	KDT2-MK 150	209,00

Typ 1: KDT2-M1 - kanałowy czujnik temperatury w rurce z nasadką do nagrzewnicy NK...U

Typ 2: KDT2-M - kanałowy czujnik temperatury z kołnierzem instalacyjnym w rurce do nagrzewnicy NK...U

Typ 3: KDT2-MK - kanałowy czujnik temperatury z kołnierzem instalacyjnym w rurce z puszką zaciskową do nagrzewnicy NK...U

## Kanałowa nagrzewnica elektryczna do prostokątnych kanałów wentylacyjnych

- wykonana ze stali ocynkowanej
- do nawiewnych systemów wentylacji
- do podłączenia z kanałami prostokątnymi
- elementy grzejne ze stali nierdzewnej
- wbudowany system zabezpieczający przed przegrzaniem
- maksymalna temperatura na wyjściu 40°C

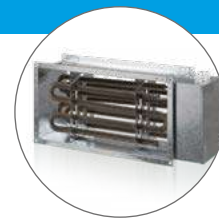

## Dane techniczne, cena katalogowa netto

Typ	Minimalny przepływ powietrza [m³/h]	Napięcie znamionowe [V]	Ilość elementów grzejnych x moc [kW]	Cena netto [PLN]	Typ	Minimalny przepływ powietrza [m³/h]	Napięcie znamionowe [V]	Ilość elementów grzejnych x moc [kW]	Cena netto [PLN]
NK 400x200-4,5-3	330	400	3x1,5	724,00*	NK 600x300-9,0-3	660	400	3x3,0	997,00*
NK 400x200-6,0-3	440	400	3x2,0	734,00*	NK 600x300-12,0-3	880	400	3x4,0	1 250,00*
NK 400x200-7,5-3	550	400	3x2,5	776,00*	NK 600x300-15,0-3	1100	400	3x5,0	1 390,00*
NK 400x200-9,0-3	660	400	3x3,0	787,00*	NK 600x300-18,0-3	1320	400	3x6,0	1 440,00*
NK 400x200-10,5-3	770	400	3x3,5	829,00*	NK 600x300-21,0-3	1540	400	3x7,0	1 660,00*
NK 400x200-12,0-3	880	400	3x4,0	839,00*	NK 600x300-24,0-3	1760	400	3x8,0	1 770,00*
NK 400x200-15,0-3	1100	400	3x5,0	955,00*	NK 600x350-9,0-3	660	400	3x3,0	1 060,00*
NK 500x250-6,0-3	440	400	3x2,0	829,00*	NK 600x350-12,0-3	880	400	3x4,0	1 320,00*
NK 500x250-7,5-3	550	400	3x2,5	860,00*	NK 600x350-15,0-3	1100	400	3x5,0	1 440,00*
NK 500x250-9,0-3	660	400	3x3,0	881,00*	NK 600x350-18,0-3	1320	400	3x6,0	1 490,00*
NK 500x250-10,5-3	770	400	3x3,5	934,00*	NK 600x350-21,0-3	1540	400	3x7,0	1 730,00*
NK 500x250-12,0-3	880	400	3x4,0	944,00*	NK 600x350-24,0-3	1760	400	3x8,0	1 850,00*
NK 500x250-15,0-3	1100	400	3x5,0	1 090,00*	NK 700x400-18-3	1320	400	3x6,0	1 610,00*
NK 500x250-18,0-3	1320	400	3x6,0	1 200,00*	NK 700x400-27-3	1980	400	3x9,0	2 050,00*
NK 500x250-21,0-3	1540	400	3x7,0	1 390,00*	NK 700x400-36-3	2640	400	12x3,0	2 430,00*
NK 500x300-6,0-3	440	400	3x2,0	986,00*	NK 800x500-27-3	1980	400	9x3,0	2 160,00*
NK 500x300-7,5-3	550	400	3x2,5	997,00*	NK 800x500-36-3	2640	400	12x3,0	2 600,00*
NK 500x300-9,0-3	660	400	3x3,0	1 010,00*	NK 800x500-54-3	3960	400	18x3,0	3 530,00*
NK 500x300-10,5-3	770	400	3x3,5	1 210,00*	NK 900x500-45-3	3300	400	15x3,0	2 990,00*
NK 500x300-12,0-3	880	400	3x4,0	1 250,00*	NK 900x500-54-3	3960	400	18x3,0	3 530,00*
NK 500x300-15,0-3	1100	400	3x5,0	1 270,00*	NK 1000x500-45-3	3300	400	15x3,0	3 040,00*
NK 500x300-18,0-3	1320	400	3 x6,0	1 310,00*	NK 1000x500-54-3	3960	400	18x3,0	3 560,00*
NK 500x300-21,0-3	1540	400	3x7,0	1 390,00*					

## Dopłata do NKU (nagrzewnicy elektrycznej z blokiem sterowania)

## Dane techniczne, cena katalogowa netto

Typ	Cena netto [PLN]
NK...U (0,6-2,4 kW)	293,00*
NK...U (3,0-9,0 kW)	808,00*
NK...U (10,5-54,0 kW)	976,00*



## Dostępne na stanie magazynowym nagrzewnice elektryczne z blokiem sterowania NK...U

## Dane techniczne, cena katalogowa netto

Typ	Minimalny przepływ powietrza [m³/h]	Napięcie znamionowe [V]	Ilość elementów grzewczych [kW]	Cena netto [PLN]	Czujnik temperatury (jeden do wyboru)					
					Typ 1	Cena netto [PLN]	Typ 2	Cena netto [PLN]	Typ 3	Cena netto [PLN]
NK 400x200-12,0-3U	880	400	3x4,0	1 820,00	KDT2-M1 100	115,00	KDT2-M 100	167,00	KDT2-MK 100	209,00
NK 600x350-9,0-3U	660	400	3x3,0	1 870,00	KDT2-M1 200	115,00	KDT2-M 200	167,00	KDT2-MK 200	209,00

Typ 1: KDT2-M1 - kanałowy czujnik temperatury w rurce z nasadką do nagrzewnicy NK...U

Typ 2: KDT2-M - kanałowy czujnik temperatury z kołnierzem instalacyjnym w rurce do nagrzewnicy NK...U

Typ 3: KDT2-MK - kanałowy czujnik temperatury z kołnierzem instalacyjnym w rurce z puszką zaciskową do nagrzewnicy NK...U

\*towar dostępny na indywidualne zamówienie



## Kanałowa chłodnica freonowa do prostokątnych kanałów wentylacyjnych

- wykonana ze stali ocynkowanej
- do podłączenia z kanałami prostokątnymi
- elementy grzejne wykonane z rur miedzianych z aluminiowym ożebrowaniem
- w wersji OKF istnieje możliwość zmiany strony wykonania, OKF1 tylko wersji prawej



## Dane techniczne, cena katalogowa netto

Typ	Wymiary kołnierza [mm]		Cena netto [PLN]
	szer.	wys.	
OKF 400x200-3	400	200	2 410,00
OKF 500x250-3	500	250	2 830,00
OKF 500x300-3	500	300	3 250,00
OKF 600x300-3	600	300	3 670,00*
OKF 600x350-3	600	350	4 190,00

Typ	Wymiary kołnierza [mm]		Cena netto [PLN]
	szer.	wys.	
OKF 700x400-3	700	400	5 030,00*
OKF 800x500-3	800	500	6 190,00*
OKF 900x500-3	900	500	6 500,00*
OKF 1000x500-3	1000	500	7 130,00

Typ	Wymiary kołnierza [mm]		Cena netto [PLN]
	szer.	wys.	
OKF1 400x200-3	400	200	1 990,00*
OKF1 500x250-3	500	250	2 410,00*
OKF1 500x300-3	500	300	2 720,00*
OKF1 600x300-3	600	300	2 830,00*
OKF1 600x350-3	600	350	3 140,00*

Typ	Wymiary kołnierza [mm]		Cena netto [PLN]
	szer.	wys.	
OKF1 700x400-3	700	400	3 770,00*
OKF1 800x500-3	800	500	5 240,00*
OKF1 900x500-3	900	500	5 770,00*
OKF1 1000x500-3	1000	500	6 080,00*

## NKV

## Kanałowa nagrzewnica wodna do okrągłych kanałów wentylacyjnych

- wykonana ze stali ocynkowanej
- do nawiewnych systemów wentylacji
- do podłączenia z kanałami okrągłymi
- elementy grzejne wykonane z rur miedzianych z aluminiowym ożebrowaniem



## Dane techniczne, cena katalogowa netto

Typ	Ilość rzędów rur	Cena netto [PLN]	Typ	Ilość rzędów rur	Cena netto [PLN]	Typ	Ilość rzędów rur	Cena netto [PLN]
NKV 100-2	2	661,00*	NKV 150-4	4	997,00*	NKV 250-2	2	1 110,00*
NKV 100-4	4	881,00	NKV 160-2	2	829,00*	NKV 250-4	4	1 390,00
NKV 125-2	2	661,00*	NKV 160-4	4	997,00	NKV 315-2	2	1 440,00*
NKV 125-4	4	881,00	NKV 200-2	2	829,00*	NKV 315-4	4	1 770,00
NKV 150-2	2	829,00*	NKV 200-4	4	1 050,00			

## NKV

## Kanałowa nagrzewnica wodna do prostokątnych kanałów wentylacyjnych

- wykonana ze stali ocynkowanej
- do nawiewnych systemów wentylacji
- do podłączenia z kanałami prostokątnymi
- elementy grzejne wykonane z rur miedzianych z aluminiowym ożebrowaniem



## Dane techniczne, cena katalogowa netto

Typ	Ilość rzędów rur	Cena netto [PLN]	Typ	Ilość rzędów rur	Cena netto [PLN]	Typ	Ilość rzędów rur	Cena netto [PLN]
NKV 400x200-2	2	556,00*	NKV 600x300-4	4	1 550,00*	NKV 900x500-2	2	2 210,00*
NKV 400x200-4	4	829,00*	NKV 600x350-2	2	1 050,00	NKV 900x500-3	3	2 870,00*
NKV 500x250-2	2	776,00	NKV 600x350-4	4	1 880,00*	NKV 1000x500-2	2	3 680,00
NKV 500x250-4	4	1 110,00*	NKV 700x400-2	2	1 550,00*	NKV 1000x500-3	3	4 730,00*
NKV 500x300-2	2	881,00	NKV 700x400-3	3	1 990,00*			
NKV 500x300-4	4	1 330,00*	NKV 800x500-2	2	1 990,00*			
NKV 600x300-2	2	997,00*	NKV 800x500-3	3	2 650,00*			

\*towar dostępny na indywidualne zamówienie

## OKW

## Kanałowa chłodnica wodna do prostokątnych kanałów wentylacyjnych

- wykonana ze stali ocynkowanej
- do podłączenia z kanałami prostokątnymi
- elementy grzejne wykonane z rur miedzianych z aluminiowym ożebrowaniem

Katalog  
str. 352

## Dane techniczne, cena katalogowa netto

Typ	Wymiary kołnierza [mm]		Cena netto [PLN]
	szer.	wys.	
OKW 400x200-3	400	200	2 300,00
OKW 500x250-3	500	250	2 620,00*
OKW 500x300-3	500	300	3 040,00*
OKW 600x300-3	600	300	3 350,00*
OKW 600x350-3	600	350	3 980,00

Typ	Wymiary kołnierza [mm]		Cena netto [PLN]
	szer.	wys.	
OKW 700x400-3	700	400	4 610,00*
OKW 800x500-3	800	500	5 560,00*
OKW 900x500-3	900	500	5 870,00*
OKW 1000x500-3	1000	500	6 400,00*

## ZTR

## Zawór trójdrogowy

- przeznaczony do kontroli przepływu zimnej i ciepłej wody w systemach ogrzewania i wentylacji
- dostosowane do współpracy z siłownikami RVAZ4-24(A)

## Dane techniczne, cena katalogowa netto

Typ	Średnica nominalna	Podłączenie	Kvs	Cena netto [PLN]
ZTR15-1,0	DN15	G1/2"	1,0	443,00
ZTR15-1,6	DN15	G1/2"	1,6	443,00
ZTR20-2,5	DN20	G3/4"	2,5	503,00

Typ	Średnica nominalna	Podłączenie	Kvs	Cena netto [PLN]
ZTR20-4,0	DN20	G3/4"	4,0	503,00
ZTR20-6,0	DN20	G3/4"	6,0	503,00
ZTR25-7,0	DN25	G1"	7,0	695,00

Katalog  
str. 359

## RVAZ

## Siłownik do zaworów sterowany sygnałem 0...10 V DC

- przeznaczony do współpracy z zaworami trójdrogowymi ZTR

## Dane techniczne, cena katalogowa netto

Typ	Cena netto [PLN]
RVAZ4-24(A)	1 520,00

Katalog  
str. 360

## R30

## Zawór trójdrogowy

- przeznaczony do kontroli przepływu zimnej i ciepłej wody w systemach ogrzewania i wentylacji
- dostosowane do współpracy z siłownikami LR24A-SR

## Dane techniczne, cena katalogowa netto

Typ	Średnica nominalna	Podłączenie	Kvs	Cena netto [PLN]
R3015-1-B1	DN15	G1/2"	1	947,00
R3020-4-B1	DN20	G3/4"	4	1 010,00
R3020-6P3-B1	DN20	G3/4"	6,3	1 120,00

Katalog  
str. 358

## LR24A-SR

### Siłownik do zaworów sterowany sygnałem 2...10 V DC

- przeznaczony do współpracy z zaworami trójdrogowymi R30
- sygnał sprzężenia zwrotnego DC 2...10 V

Typ	Cena netto [PLN]
LR24A-SR	1 480,00



Katalog  
str. 361

## USVK

### Węzeł mieszający

- zawór trójdrogowy z siłownikiem i pompą wodną
- przeznaczony do zasilania nagrzewnic wodnych i aparatów grzewczych w wodę



Katalog  
str. 362

### Dane techniczne, cena katalogowa netto

Typ	Średnica nominalna	Podłączenie	Kvs	Cena netto [PLN]
USVK 3/4-4	DN 20	3/4"	4	3 350,00
USVK 3/4-6	DN 20	3/4"	6,3	3 350,00
USVK 1-6	DN 25	1"	6,3	5 040,00*
USVK 1-10	DN 25	1"	10	5 030,00*
USVK 1 1/4-10	DN 32	1 1/4"	10	5 560,00*

Typ	Średnica nominalna	Podłączenie	Kvs	Cena netto [PLN]
USVK 1 1/4-16	DN 32	1 1/4"	16	6 080,00*
USVK 1 1/2-16	DN 40	1 1/2"	16	11 020,00*
USVK 1 1/2-25	DN 40	1 1/2"	25	12 170,00*
USVK 2-25	DN 50	2"	25	13 220,00*
USVK 2-40	DN 50	2"	40	14 380,00*

## SR

### Tłumik akustyczny

- służy do obniżenia poziomu hałasu w systemach kanałów wentylacyjnych
- do podłączenia z kanałami okrągłymi
- wykonany ze stali ocynkowanej
- montaż bezpośredni przed lub za wentylatorem



Katalog  
str. 364

### Dane techniczne, cena katalogowa netto

Typ	Średnica [mm]	Długość [mm]	Cena netto [PLN]
SR 100/600	99	600	167,00*
SR 100/900	99	900	199,00
SR 100/1200	99	1200	241,00*
SR 125/600	124	600	188,00*
SR 125/900	124	900	220,00
SR 125/1200	124	1200	272,00*
SR 150/600	149	600	209,00*
SR 150/900	149	900	241,00
SR 150/1200	149	1200	283,00*
SR 160/600	159	600	220,00*
SR 160/900	159	900	262,00

Typ	Średnica [mm]	Długość [mm]	Cena netto [PLN]
SR 160/1200	159	1200	314,00*
SR 200/600	198	600	251,00*
SR 200/900	198	900	325,00
SR 200/1200	198	1200	356,00*
SR 250/600	248	600	293,00*
SR 250/900	248	900	388,00
SR 250/1200	248	1200	440,00*
SR 315/600	313	600	377,00*
SR 315/900	313	900	440,00
SR 315/1200	313	1200	514,00*

## SR

## Tłumik akustyczny

- do obniżenia poziomu hałasu w systemach kanałów wentylacyjnych
- do podłączenia z kanałami prostokątnymi
- wykonane ze stali ocynkowanej
- montaż bezpośrednio przed lub za wentylatorem

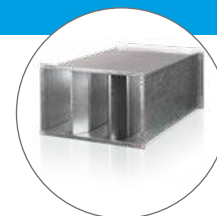
**Katalog**  
 str. 366

## Dane techniczne, cena katalogowa netto

Typ	Wymiary [mm]		Długość [mm]	Cena netto [PLN]
	szer.	wys.		
SR 400x200	400	200	950	<b>608,00*</b>
SR 500x250	500	250	950	<b>661,00*</b>
SR 500x300	500	300	950	<b>671,00</b>
SR 600x300	600	300	950	<b>713,00*</b>
SR 600x350	600	350	950	<b>839,00</b>

Typ	Wymiary [mm]		Długość [mm]	Cena netto [PLN]
	szer.	wys.		
SR 700x400	700	400	1010	<b>1 580,00*</b>
SR 800x500	800	500	1010	<b>2 180,00*</b>
SR 900x500	900	500	1010	<b>2 240,00*</b>
SR 1000x500	1000	500	1010	<b>2 520,00</b>

## VVG

## Łączniki elastyczne okrągłe

- przeznaczone do eliminacji wibracji wentylatora lub innych urządzeń wentylacyjnych

**Katalog**  
 str. 368

## Dane techniczne, cena katalogowa netto

Typ	Średnica przyłącza [mm]	Cena netto [PLN]	Typ	Średnica przyłącza [mm]	Cena netto [PLN]	Typ	Średnica przyłącza [mm]	Cena netto [PLN]
VVG 100	101	<b>25,00</b>	VVG 200	201	<b>39,00</b>	VVG 400	401	<b>78,00*</b>
VVG 125	126	<b>27,00</b>	VVG 250	251	<b>48,00</b>	VVG 450	451	<b>89,00*</b>
VVG 150	151	<b>29,00*</b>	VVG 315	316	<b>58,00*</b>			
VVG 160	161	<b>31,00</b>	VVG 355	356	<b>68,00*</b>			

## VVG

## Łączniki elastyczne prostokątne

- przeznaczone do eliminacji wibracji wentylatora lub innych urządzeń wentylacyjnych

**Katalog**  
 str. 368

## Dane techniczne, cena katalogowa netto

Typ	Wymiary kołnierza [mm]		Cena netto [PLN]	Typ	Wymiary kołnierza [mm]		Cena netto [PLN]
	szer.	wys.			szer.	wys.	
VVG 400x200	400	200	<b>183,00*</b>	VVG 700x400	700	400	<b>293,00*</b>
VVG 500x250	500	250	<b>194,00*</b>	VVG 800x500	800	500	<b>314,00*</b>
VVG 500x300	500	300	<b>199,00*</b>	VVG 900x500	900	500	<b>346,00*</b>
VVG 600x300	600	300	<b>204,00*</b>	VVG 1000x500	1000	500	<b>388,00*</b>
VVG 600x350	600	350	<b>209,00</b>				

## KOM

### Zawór zwrotny do automatycznego zamykania kanału wentylacyjnego

- do montażu w systemach okrągłych kanałów wentylacyjnych
- zapobiega cofaniu się powietrza w kanale
- obudowa ze stali ocynkowanej



Katalog  
str. 369

### Dane techniczne, cena katalogowa netto

Typ	Średnica [mm]	Cena netto [PLN]	Typ	Średnica [mm]	Cena netto [PLN]	Typ	Średnica [mm]	Cena netto [PLN]
KOM 100	99	38,00	KOM 160	159	52,00	KOM 315	314	80,00
KOM 125	124	41,00	KOM 200	199	59,00			
KOM 150	149	45,00	KOM 250	249	66,00			

## KRV

### Przepustnica szczelna pod siłownik

- do montażu na kanał okrągły wentylacyjny
- przeznaczona do współpracy z siłownikiem TF230



Katalog  
str. 370

### Dane techniczne, cena katalogowa netto

Typ	Średnica [mm]	Cena netto [PLN]	Typ	Średnica [mm]	Cena netto [PLN]	Typ	Średnica [mm]	Cena netto [PLN]
KRV 100	99	146,00*	KRV 160	159	157,00	KRV 315	314	220,00
KRV 125	124	146,00	KRV 200	199	178,00			
KRV 150	149	157,00	KRV 250	249	199,00			

## RRV

### Przepustnica pod siłownik

- do montażu na kanał prostokątny
- przeznaczona do współpracy z siłownikiem TF230



Katalog  
str. 371

### Dane techniczne, cena katalogowa netto

Typ	Wymiary kołnierza [mm]	Cena netto [PLN]	Typ	Wymiary kołnierza [mm]	Cena netto [PLN]
RRV 400x200	400x200	461,00	RRV 600x300	600x300	545,00
RRV 500x250	500x250	472,00	RRV 600x350	600x350	556,00
RRV 500x300	500x300	503,00	RRV 800x500	800x500	850,00

## TF 230

### Siłownik do przepustnic powietrza ze sprężyną powrotną

- przeznaczony do przepustnic o maksymalnej powierzchni 0,4 m<sup>2</sup>

Typ	Cena netto [PLN]
TF 230	1 110,00



Katalog  
str. 372

## GRM

### Żaluzje grawitacyjne zewnętrzne



Katalog  
str. 373

### Dane techniczne, cena katalogowa netto

Typ	Wymiary zewnętrzne kołnierza [mm]		Cena netto [PLN]	Typ	Wymiary zewnętrzne kołnierza [mm]		Cena netto [PLN]
	szer.	wys.			szer.	wys.	
GRM 200x200	200	200	97,00	GRM 485x485	484	484	175,00
GRM 250x250	250	250	110,00	GRM 550x550	550	550	246,00
GRM 300x300	300	300	116,00	GRM 655x655	655	655	298,00
GRM 350x350	350	350	136,00	GRM 725x725	725	725	324,00
GRM 400x400	400	400	149,00	GRM 805x805	805	805	337,00
GRM 450x450	450	450	168,00				

## A25

Przewodowy panel sterowania LCD do central z automatyką A21

## Dane techniczne, cena katalogowa netto

Typ	Napięcie [V]	Natężenie prądu [A]	Klasa bezpieczeństwa	Cena netto [PLN]
A25	12-32	0,1 (przy 24 V)	IP20	845,00

Katalog  
str. 378

## A22

Przewodowy panel sterowania do central z automatyką A21

## Dane techniczne, cena katalogowa netto

Typ	Napięcie [V]	Natężenie prądu [A]	Klasa bezpieczeństwa	Cena netto [PLN]
A22	24	0,025	IP40	445,00

Katalog  
str. 376

## A22 WiFi

Bezprzewodowy panel sterowania do central z automatyką A21

## Dane techniczne, cena katalogowa netto

Typ	Napięcie [V]	Natężenie prądu [A]	Klasa bezpieczeństwa	Cena netto [PLN]
A22 WiFi	1~230	0,012	IP40	545,00

Katalog  
str. 376

## RS-1-300

## Tyrystorowy regulator prędkości obrotów

- płynna regulacja prędkości obrotowej wentylatorów z silnikiem asynchronicznym
- brak zakłóceń radiowych

## Dane techniczne, cena katalogowa netto

Typ	Napięcie [V]	Pobór prądu [A]	Wymiary [mm]	Klasa bezpieczeństwa	Cena netto [PLN]
RS-1-300	1~230	1,5	95x85x60	IP40	115,00

Katalog  
str. 380

## RS-1-400

## Tyrystorowy regulator prędkości obrotów

- płynna regulacja prędkości obrotowej wentylatorów z silnikiem asynchronicznym
- brak zakłóceń radiowych
- regulator wyposażony w filtr zakłóceń wysokoczęstotliwościowych
- montaż podtynkowy/natynkowy (N)

## Dane techniczne, cena katalogowa netto

Typ	Napięcie [V]	Pobór prądu [A]	Wymiary [mm]	Klasa bezpieczeństwa	Cena netto [PLN]	Typ	Napięcie [V]	Pobór prądu [A]	Wymiary [mm]	Klasa bezpieczeństwa	Cena netto [PLN]
RS-1-400	1~230	1,8	78x78x63	IP40	146,00	RS-1-400 N	1~230	1,8	78x78x63	IP40	146,00

Katalog  
str. 380

## RS-N (V)

## Tyrystorowy regulator prędkości obrotów

- do włączania/wyłączania oraz regulacji obrotów silnika
- płynna regulacja prędkości obrotowej wentylatorów z silnikiem asynchronicznym
- brak zakłóceń radiowych
- regulator wyposażony w filtr zakłóceń wysokoczęstotliwościowych
- dostępny w wersji natynkowej (N) i podtynkowej (V)

## Dane techniczne, cena katalogowa netto

Typ	Napięcie [V]	Pobór prądu [A]	Wymiary [mm]	Klasa bezpieczeństwa	Cena netto [PLN]	Typ	Napięcie [V]	Pobór prądu [A]	Wymiary [mm]	Klasa bezpieczeństwa	Cena netto [PLN]
RS-1N	1~230	1	162x80x70	IP44	146,00	RS-1V	1~230	1	162x80x70	IP44	146,00*
RS-1,5N	1~230	1,5	162x80x70	IP44	157,00	RS-1,5V	1~230	1,5	162x80x70	IP44	157,00*
RS-2N	1~230	2	162x80x70	IP44	178,00	RS-2V	1~230	2	162x80x70	IP44	178,00*
RS-2,5N	1~230	2,5	162x80x70	IP44	178,00	RS-2,5V	1~230	2,5	162x80x70	IP44	178,00*

Katalog  
str. 381

## AREB

### Tyrystorowy regulator prędkości obrotów

- do włączania/wyłączania wentylatorów
- do płynnej regulacji prędkości wentylatora
- do montażu natynkowego i podtynkowego



Katalog  
str. 382

### Dane techniczne, cena katalogowa netto

Typ	Napięcie [V]	Pobór prądu [A]	Klasa bezpieczeństwa	Cena netto [PLN]
AREB 2,5	1~230	2,5	IP54	227,00

## ARE i ARES

### Tyrystorowy regulator prędkości obrotów

- do włączania/wyłączania wentylatorów
- do płynnej regulacji prędkości wentylatora
- funkcja KickStart zapewniająca pewny start silnika
- ARES dodatkowo posiada pomocnicze wyjście 230 V AC o obciążalności 2 A
- do montażu natynkowego



Katalog  
str. 382

### Dane techniczne, cena katalogowa netto

Typ	Napięcie [V]	Pobór prądu [A]	Klasa bezpieczeństwa	Cena netto [PLN]
ARE 3,0	1~230	3,0	IP54	395,00
ARE 5,0	1~230	5,0	IP54	539,00
ARES 7,0	1~230	7,0	IP54	587,00*
ARES 10,0	1~230	10,0	IP54	635,00*

## ARW

### Transformatorowy regulator prędkości obrotów

- do włączania/wyłączania wentylatora
- do stopniowej regulacji prędkości wentylatora
- sygnalizacja załączenia podświetleniem
- do montażu natynkowego



Katalog  
str. 383

### Dane techniczne, cena katalogowa netto

Typ	Napięcie [V]	Pobór prądu [A]	Klasa bezpieczeństwa	Cena netto [PLN]
ARW 0,5	1~230	0,5	IP54/IP30	275,00
ARW 1,2	1~230	1,2	IP54	407,00*
ARW 1,5	1~230	1,5	IP54/IP30	455,00
ARW 2,0	1~230	2,0	IP54	593,00
ARW 3,0/1	1~230	3,0	IP54	563,00
ARW 5,0	1~230	5,0	IP54/IP30	803,00
ARW 7,0	1~230	7,0	IP54/IP30	923,00*
ARW 10,0	1~230	10,0	IP54/IP30	1 170,00*
ARW 14,0	1~230	14,0	IP54/IP30	1 710,00*

## ARWD

### Dwunastawny regulator transformatorowy

- do 5-cio stopniowej regulacji prędkości wentylatora
- sygnalizacja załączenia podświetleniem oraz zadziałania termokontaktu
- do montażu natynkowego



Katalog  
str. 384

### Dane techniczne, cena katalogowa netto

Typ	Napięcie [V]	Pobór prądu [A]	Klasa bezpieczeństwa	Cena netto [PLN]
ARWD 1,5	1~230	1,5	IP54	755,00*
ARWD 3,0	1~230	3,0	IP54	1 110,00*
ARWD 5,0	1~230	5,0	IP54	1 580,00*
ARWD 7,0	1~230	7,0	IP54	1 770,00*
ARWD 10,0	1~230	10,0	IP54	2 220,00*
ARWD 14,0	1~230	14,0	IP21	2 640,00*

## A3RW

### Transformatorowy regulator prędkości obrotów

- do włączania/wyłączania wentylatora
- do stopniowej regulacji prędkości wentylatora
- wbudowane zabezpieczenie przeciwzamrożeniowe oraz zabezpieczenie termiczne silnika
- w obudowie metalowej do montażu natynkowego



Katalog  
str. 385

### Dane techniczne, cena katalogowa netto

Typ	Napięcie [V]	Pobór prądu [A]	Klasa bezpieczeństwa	Cena netto [PLN]
A3RW 1,5 A	3x400	1,5	IP21	1 950,00
A3RW 2,0 A	3x400	2,0	IP21	2 030,00
A3RW 4,0 A	3x400	4,0	IP21	2 510,00
A3RW 5,0 A	3x400	5,0	IP21	2 750,00*
A3RW 7,0 A	3x400	7,0	IP21	3 230,00*
A3RW 10,0 A	3x400	10,0	IP21	4 190,00*
A3RW 14,0 A	3x400	14,0	IP21	5 750,00*

## A3RWD

## Trójfazowy regulator dwunastawny

- do 5-cio stopniowej regulacji prędkości wentylatora
- sygnalizacja załączenia podświetleniem oraz zadziałania termokontaktu
- w obudowie metalowej do montażu natynkowego

Katalog  
str. 386

## Dane techniczne, cena katalogowa netto

Typ	Napięcie [V]	Pobór prądu [A]	Klasa bezpieczeństwa	Cena netto [PLN]	Typ	Napięcie [V]	Pobór prądu [A]	Klasa bezpieczeństwa	Cena netto [PLN]
A3RWD 1,5 A	3x400	1,5	IP21	4 550,00*	A3RWD 4,0 A	3x400	4,0	IP21	6 230,00*
A3RWD 2,0 A	3x400	2,0	IP21	4 670,00*	A3RWD 7,0 A	3x400	7,0	IP21	7 550,00*

## RTS-1-400, RTSD-1-400

## Temperaturowy regulator prędkości obrotów

- możliwość wyboru pomiędzy trzema prędkościami obrotowymi wentylatora
- brak zakłóceń radiowych
- utrzymywanie żądanego poziomu temperatury w pomieszczeniu
- łatwy montaż i podłączenie
- wygodny wyświetlacz LCD z przejrzystym menu
- możliwość sterowania pilotem na odległość (typ model RTSD)

Katalog  
str. 387

## Dane techniczne, cena katalogowa netto

Typ	Napięcie [V]	Pobór prądu [A]	Wymiary [mm]	Klasa bezpieczeństwa	Cena netto [PLN]	Typ	Napięcie [V]	Pobór prądu [A]	Wymiary [mm]	Klasa bezpieczeństwa	Cena netto [PLN]
RTS-1-400	1~230	2,0	88x88x51	IP40	199,00	RTSD-1-400	1~230	2,0	88x88x51	IP40	272,00

## RT-10

## Regulator temperatury

- do kontroli temperatury w systemach wentylacji, klimatyzacji oraz w systemach grzewczych

## Dane techniczne, cena katalogowa netto

Typ	Wymiary [mm]	Klasa bezpieczeństwa	Cena netto [PLN]
RT-10	84x84x35	IP 40	115,00

Katalog  
str. 388

## SP3-1

## Dotykowy przełącznik prędkości

## Dane techniczne, cena katalogowa netto

Typ	Napięcie [V]	Pobór prądu [A]	Wymiary [mm]	Klasa bezpieczeństwa	Cena netto [PLN]
SP3-1	1~230	1,0	86x86x31	IP30	220,00

Katalog  
str. 389

## P2-5,0 N(V), P3-5,0 N(V), P5-5,0 N(V)

## Przełącznik biegów wentylatora dla wentylatorów z silnikami wielobiegowymi

- dostępny w wersji natynkowej (N) i podtynkowej (V)
- dostępny w wersji do 2-, 3- lub 5-biegowych wentylatorów

## Dane techniczne, cena katalogowa netto

Typ	Napięcie [V]	Pobór prądu [A]	Ilość biegów	Cena netto [PLN]	Typ	Napięcie [V]	Pobór prądu [A]	Ilość biegów	Cena netto [PLN]
P2-5,0N	1~230	5,0	2	157,00	P2-5,0V	1~230	5,0	2	157,00
P3-5,0N	1~230	5,0	3	157,00	P3-5,0V	1~230	5,0	3	157,00*
P5-5,0N	1~230	5,0	5	199,00*	P5-5,0V	1~230	5,0	5	199,00*

Katalog  
str. 390

## P2-10

## Przełącznik prędkości dla wentylatorów 2-biegowych

- montaż podtynkowy

## Dane techniczne, cena katalogowa netto

Typ	Napięcie [V]	Pobór prądu [A]	Ilość biegów	Cena netto [PLN]
P2-10	1~230	10,0	2	89,00

Katalog  
str. 391



## P2-1-300, P3-1-300

Przełącznik biegów do wentylatorów o silnikach wielobiegowych

Katalog  
str. 392

Dane techniczne, cena katalogowa netto

Typ	Napięcie [V]	Pobór prądu [A]	Ilość biegów	Cena netto [PLN]	Typ	Napięcie [V]	Pobór prądu [A]	Ilość biegów	Cena netto [PLN]
P2-1-300	1~230	5,0	2	83,00	P3-1-300	1~230	5,0	3	83,00

## R-1/010

Regulator prędkości do wentylatorów z silnikami EC

- regulacje za pomocą pokrętki sterowania

Dane techniczne, cena katalogowa netto

Typ	Napięcie [V DC]	Pobór prądu [A]	Wymiary [mm]	Cena netto [PLN]
R-1/010	10~48	5,0	78x78x63	115,00

Katalog  
str. 393

## PULSER M

Jedno- lub dwufazowy regulator ogrzewania elektrycznego

- przeznaczony do montażu na ścianie
- stosowany do nagrzewnic elektrycznych

Dane techniczne, cena katalogowa netto

Typ	Napięcie [V]	Pobór prądu [A]	Wymiary [mm]	Cena netto [PLN]
PULSER M	200-415	16	94x150x43	650,00

Katalog  
str. 394

## TTC 25, TTC 40F

Trójfazowy regulator ogrzewania elektrycznego

Dane techniczne, cena katalogowa netto

Typ	Napięcie [V]	Pobór prądu [A]	Wymiary [mm]	Cena netto [PLN]	Typ	Napięcie [V]	Pobór prądu [A]	Wymiary [mm]	Cena netto [PLN]
TTC 25	3x210	25	195x200x95	2 890,00	TTC 40F	3x415	40	195x200x95	3 990,00*



## DTV 500

Czujnik różnicy ciśnień (presostat)

- stosowany w systemach wentylacji do monitorowania wentylatorów, filtrów lub w funkcji odmrażania

Dane techniczne, cena katalogowa netto

Typ	Zakres temperatur [°C]	Wymiary [mm]	Cena netto [PLN]
DTV 500	50-500	88x80,8x60	367,00

Katalog  
str. 395

## DPWQ30600

Czujnik LZ0 (0-10 V)

Typ	Cena netto [PLN]
DPWQ30600	2 039,00*

Katalog  
str. 396

## CO2-1

Czujnik CO<sub>2</sub> ze wskaźnikami LED (0-10 V)

Typ	Cena netto [PLN]
CO2-1	1 870,00

Katalog  
str. 397

## DPWC11200

Czujnik wilgotności (0-10 V)

Typ	Cena netto [PLN]
DPWC11200	1 039,00*

Katalog  
str. 398

## HR-S

Czujnik wilgotności (on/off)

Typ	Cena netto [PLN]
HR-S	689,00



## HV2

Kanałowy czujnik wilgotności (0-10 V)

Typ	Cena netto [PLN]
HV2	Czujnik wilgotności do central z automatyką A14 oraz A21 445,00



## TG-K330, TG-K360

Kanałowy czujnik temperatury z elementami pomiarowymi NTC

do użycia m. in. z PULSER M, TTC

Dane techniczne, cena katalogowa netto

Typ	Zakres temperatur [°C]	Cena netto [PLN]	Typ	Zakres temperatur [°C]	Cena netto [PLN]
TG-K330	0-30	179,00	TG-K360	0-60	179,00

Katalog  
str. 399

## Syfon SG32

Syfon odprowadzający kondensat z centrali wentylacyjnej

Typ	Nazwa	Cena netto [PLN]
SG32	Syfon odprowadzający kondensat z centrali wentylacyjnej	279,00



## SmartVent

SmartVent – moduł sterowania dla central VUT P, PE, PW, PB, VB EC A11 oraz VUT H/EH EC ECO A11

• pozwala on na kontrolowanie pracy wskazanych serii central za pomocą smartfona

Typ	Napięcie [V]	Pobór prądu [A]	Cena netto [PLN]
MODUŁ WIFI DO A11	1~230	0,71	990,00



## RoVent

### Nasada kominowa wentylacyjna z podstawą kwadratową

- do wspomaganie wentylacji grawitacyjnej wywiewnej oraz ciągu w kominach wentylacyjnych, przy niekorzystnej konfiguracji terenu, silnych i częstych wiatrach (II i III strefa obciążenia wiatrem)

### Dane techniczne, cena katalogowa netto

Typ	Średnica [mm]	Wymiary [mm]			Materiał	Cena netto [PLN]
		A	B	C		
RoVent 150CHR	150	213	263	595	stal kwasoodporna	347,00
RoVent 180CHR	180	243	293	595	stal kwasoodporna	359,00
RoVent 200CHR	200	263	313	665	stal kwasoodporna	395,00

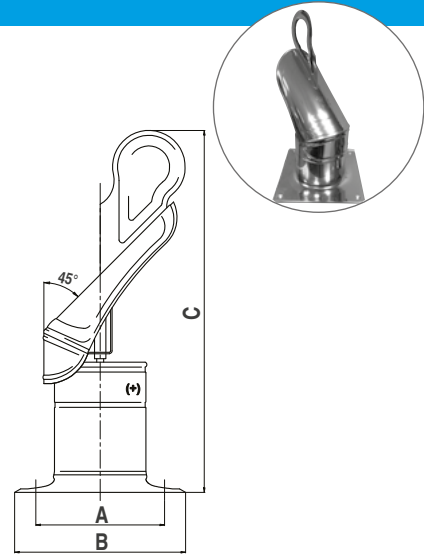

## MaxVent

### Nasada kominowa wentylacyjna z podstawą kwadratową

- do wspomaganie wentylacji grawitacyjnej wywiewnej oraz ciągu w kominach wentylacyjnych, przy niekorzystnej konfiguracji terenu, silnych i częstych wiatrach (II i III strefa obciążenia wiatrem)

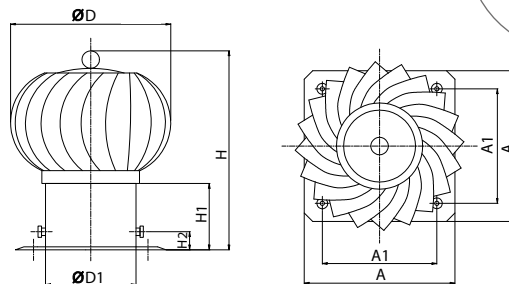

### Dane techniczne, cena katalogowa netto

Typ	Średnica [mm]	Wymiary [mm]							Materiał	Cena netto [PLN]
		A	A1	H	H1	H2	D	D1		
MaxVent 150AL	150	250	195	330	110	30	150	265	aluminium	239,00
MaxVent 150CHR	150	250	195	330	110	30	150	265	stal kwasoodporna	335,00
MaxVent 200AL	200	330	275	360	110	30	200	325	aluminium	359,00
MaxVent 200CHR	200	330	275	360	110	30	200	325	stal kwasoodporna	467,00

## MiniVent

### Nasada kominowa wentylacyjna modułowa z podstawą kwadratową

- zastosowanie: do wspomaganie wentylacji grawitacyjnej wywiewnej oraz ciągu w kominach wentylacyjnych, przy niekorzystnej konfiguracji terenu, silnych i częstych wiatrach (II i III strefa obciążenia wiatrem)

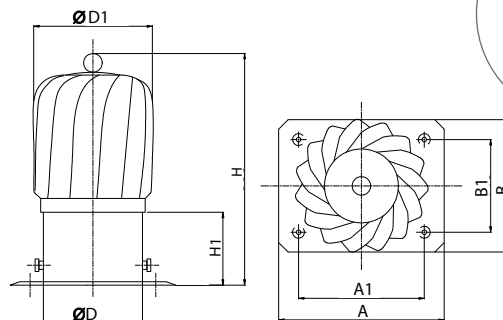

### Dane techniczne, cena katalogowa netto

Typ	Średnica [mm]	Wymiary [mm]								Materiał	Cena netto [PLN]
		A	A1	B	B1	H	H1	D	D1		
MiniVent 150AL	150	30	250	200	140	350	110	150	200	aluminium	269,00
MiniVent 150CHR	150	30	250	200	140	350	110	150	200	stal kwasoodporna	383,00



Typ	Opis	Wymiary [mm]				Materiał	Cena netto [PLN]
		grubość ścianki	wysokość	długość	średnica		
VKE 75 Silver	kanał elastyczny powłoka antybakteryjna średnica DN75 mm, DI61 mm (50 mb.)	61	–	50000	ø75	PE	599,00
VKE 75	kanał elastyczny średnica DN75 mm, DI61 mm (50 mb.)	61	–	50000	ø75	PE	499,00



Typ	Opis	Wymiary [mm]				Materiał	Cena netto [PLN]
		szerokość	wysokość	długość	przyłącza		
VSK 1/125	skrzynka rozprężna 1-króćcowa 75 mm/125 mm ocynk, długość króćca ø125 wynosi ±270 mm	180	90	180	1 króciec ø125; 1 króciec ø75	OC	89,00



Typ	Opis	Wymiary [mm]				Materiał	Cena netto [PLN]
		szerokość	wysokość	długość	przyłącza		
VSK 2/125	skrzynka rozprężna 2-króćcowa 75 mm/125 mm ocynk, długość króćca ø125 wynosi ±270 mm	200	90	180	1 króciec ø125; 2 króćce ø75	OC	102,00



Typ	Opis	Wymiary [mm]				Materiał	Cena netto [PLN]
		szerokość	wysokość	długość	przyłącza		
VSK 3/125	skrzynka rozprężna 3-króćcowa 75 mm/125 mm ocynk, długość króćca ø125 wynosi ±270 mm	300	90	180	1 króciec ø125; 3 króćce ø75	OC	133,00



Typ	Opis	Wymiary [mm]				Materiał	Cena netto [PLN]
		szerokość	wysokość	długość	przyłącza		
VRO 6/160	rozdzielacz rurowy 6-króćcowy 75 mm/160 mm ocynk	400	90	200	1 króciec ø160; 6 króćców ø75	OC	319,00
VRO 8/160	rozdzielacz rurowy 8-króćcowy 75 mm/160 mm ocynk	400	90	200	1 króciec ø160; 8 króćców ø75	OC	349,00
VRO 10/200	rozdzielacz rurowy 10-króćcowy 75 mm/200 mm ocynk	600	95	250	1 króciec ø200; 10 króćców ø75	OC	409,00
VRO 12/200	rozdzielacz rurowy 12-króćcowy 75 mm/200 mm ocynk	600	90	300	1 króciec ø200; 12 króćców ø75	OC	419,00
VRO 14/200	rozdzielacz rurowy 14-króćcowy 75 mm/200 mm ocynk	700	90	250	1 króciec ø200; 14 króćców ø75	OC	599,00
VRO 16/200	rozdzielacz rurowy 16-króćcowy 75 mm/200 mm ocynk	500	95	300	1 króciec ø200; 16 króćców ø75	OC	629,00



Typ	Opis	Wymiary [mm]				Materiał	Cena netto [PLN]
		szerokość	wysokość	długość	przyłącza		
VRP 10/200	rozdzielacz przelotowy 10-króćcowy 75 mm/200 mm ocynk	500	250	250	1 króciec ø200; 10 króćców ø75	OC	419,00
VRP 12/200	rozdzielacz przelotowy 12-króćcowy 75 mm/200 mm ocynk	600	220	300	1 króciec ø200; 12 króćców ø75	OC	499,00
VRP 16/200	rozdzielacz przelotowy 16-króćcowy 75 mm/200 mm ocynk	820	250	250	1 króciec ø200; 16 króćców ø75	OC	629,00



Typ	Opis	Materiał	Cena netto [PLN]
VOI 20 <sup>1)</sup>	otulina izolacyjna 75x20 (odcinki 2 mb.)	spieniony PE	65,00*
VOI 9 <sup>1)</sup>	otulina izolacyjna 75x9 (odcinki 2 mb.)	spieniony PE	50,00*



Typ	Opis	Materiał	Cena netto [PLN]
OSONO-162	kanał elastyczny izolowany 160 mm (10 mb.)	sześciowarstwowa folia aluminiowa + spirala stalowa	219,00
OSONO-203	kanał elastyczny izolowany 200 mm (10 mb.)		252,00



Typ	Opis	Materiał	Cena netto [PLN]
VZŁ 75	złączka do kanału elastycznego 75 mm	PE	7,00



Typ	Opis	Materiał	Cena netto [PLN]
VUS 75	uszczelka obwodowa do przewodu elastycznego 75 mm	EPDM	5,00

<sup>1)</sup> dostępne tylko w ilościach kartonowych (VOI 9 – 24 szt., VOI 20 – 15 szt.)



Typ	Opis	Materiał	Cena netto [PLN]
VZA 75	zaślepka do skrzynek rozprężnych i rozdzielaczy DN75 mm	PE	7,00



Typ	Opis	Materiał	Cena netto [PLN]
O AN-125	anemostat nawiewny metalowy biały 125 mm	stal polimeryzowana	18,00



Typ	Opis	Materiał	Cena netto [PLN]
O AW-125	anemostat wywiewny metalowy biały 125 mm	stal polimeryzowana	18,00

**AKCESORIA**

Typ	Opis	Cena netto [PLN]
UVLA-100	czerpnia-wyrzutnia ścienna chromoniklowa z lamelami oraz okapnikiem ø100	98,00
UVLA-125	czerpnia-wyrzutnia ścienna chromoniklowa z lamelami oraz okapnikiem ø125	109,00
UVLA-150	czerpnia-wyrzutnia ścienna chromoniklowa z lamelami oraz okapnikiem ø150	131,00
UVLA-160	czerpnia-wyrzutnia ścienna chromoniklowa z lamelami oraz okapnikiem ø160	131,00
UVLA-200	czerpnia-wyrzutnia ścienna chromoniklowa z lamelami oraz okapnikiem ø200	241,00



Typ	Opis	Cena netto [PLN]
O SV-100	czerpnia-wyrzutnia ścienna chromoniklowa z okapnikiem ø100	95,00
O SV-125	czerpnia-wyrzutnia ścienna chromoniklowa z okapnikiem ø125	109,00
O SV-150	czerpnia-wyrzutnia ścienna chromoniklowa z okapnikiem ø150	126,00
O SV-160	czerpnia-wyrzutnia ścienna chromoniklowa z okapnikiem ø160	126,00
O SV-200	czerpnia-wyrzutnia ścienna chromoniklowa z okapnikiem ø200	241,00

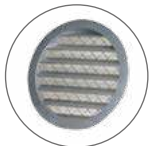

Typ	Opis	Cena netto [PLN]
O KM-100	kratka aluminiowa ø100 mm	21,00
O KM-125	kratka aluminiowa ø125 mm	28,00
O KM-150	kratka aluminiowa ø150 mm	32,00
O KM-160	kratka aluminiowa ø160 mm	35,00
O KM-200	kratka aluminiowa ø200 mm	52,00
O KM-250	kratka aluminiowa ø250 mm	104,00
O KM-315	kratka aluminiowa ø315 mm	175,00



Typ	Opis	Materiał	Cena netto [PLN]
O KLIMAFIX 20	samoprzylepna mata lamelowa zbrojona folią aluminiową o grubości 20 mm - pow. 10 m <sup>2</sup>	welna mineralna	461,00*
O KLIMAFIX 30	samoprzylepna mata lamelowa zbrojona folią aluminiową o grubości 30 mm - pow. 8 m <sup>2</sup>	welna mineralna	439,00*
O KLIMAFIX 50	samoprzylepna mata lamelowa zbrojona folią aluminiową o grubości 50 mm - pow. 5 m <sup>2</sup>	welna mineralna	384,00*



Typ	Opis	Cena netto [PLN]
O TSZ-75	taśma srebrna zbrojona 75 mm	65,00



Typ	Opis	Cena netto [PLN]
PT-125	przepustnica tłumiąca ø125	36,00



Wyłączny dystrybutor marki na Polskę:

## Dział Handlowy Kraj VENTS GROUP Sp. z o.o.

64-320 Niepruszewo, ul. Brzozowa 8  
tel: +48 61 839 12 31  
fax: +48 61 830 59 43  
e-mail: bok@vents-group.pl

### Katarzyna Kiewro

Product Manager Blauberg  
tel. +48 692 032 148  
e-mail: k.kiewro@vents-group.pl

### Agnieszka Kurek

Kierownik Działu Handlowego  
tel. +48 799 301 813  
e-mail: a.kurek@vents-group.pl

### Piotr Słoma

Dyrektor Handlowy ds. Kraj  
tel. +48 608 380 033  
e-mail: p.sloma@vents-group.pl

### Łukasz Gabryszak

Product Manager AirVents  
tel. +48 734 483 209  
e-mail: l.gabryszak@vents-group.pl

### Wioletta Sobierska

Kierownik Działu Technicznego  
tel. +48 604 112 249  
e-mail: w.sobierska@vents-group.pl

### Dariusz Szumski

Kierownik Działu Serwisu  
tel. +48 500 028 946  
e-mail: d.szumski@vents-group.pl

### Katarzyna Onisk

Kierownik Działu Marketingu  
tel. +48 609 112 313  
e-mail: k.onisk@vents-group.pl



dział	imię i nazwisko	stanowisko	telefon	adres e-mail
A	Tomasz Winięcki	Konsultant ds. Wentylacji	+48 728 871 382	t.winięcki@vents-group.pl
A I	Michał Rogalka	Konsultant ds. Wentylacji	+48 728 935 667	m.rogalka@vents-group.pl
A II	Andrzej Suszek	Doradca Techniczno-Handlowy	+48 734 167 152	a.suszek@vents-group.pl
A III	Andrzej Fręsko	Doradca Techniczno-Handlowy	+48 799 301 802	a.fresko@vents-group.pl
A	Olga Pękala	Specjalista ds. Technicznych	+48 665 115 718	o.pékala@vents-group.pl
A	Karina Gawel	Specjalista ds. Handlowych	+48 882 173 156	k.gawel@vents-group.pl
B	Piotr Krzemień	Konsultant ds. Wentylacji	+48 660 447 829	p.krzemien@vents-group.pl
B IV	Łukasz Prusiński	Doradca Techniczno-Handlowy	+48 609 104 202	l.prusinski@vents-group.pl
B V/VI	Paweł Tomczak	Doradca Techniczno-Handlowy	+48 695 211 087	p.tomczak@vents-group.pl
B	Kamila Skiba	Specjalista ds. Technicznych	+48 799 301 814	k.skiba@vents-group.pl
B	Magdalena Dobrowolska	Specjalista ds. Handlowych	+48 695 211 020	m.dobrowolska@vents-group.pl
C	Tomasz Tenerowicz	Konsultant ds. Wentylacji	+48 795 153 683	t.tenerowicz@vents-group.pl
C VII	Tomasz Szczygieł	Doradca Techniczno-Handlowy	+48 695 211 015	t.szczygiel@vents-group.pl
C VIII	Dariusz Cwiek	Doradca Techniczno-Handlowy	+48 601 076 566	d.cwiek@vents-group.pl
C	Adrianna Imała	Specjalista ds. Technicznych	+48 662 072 959	a.imala@vents-group.pl
C	Justyna Mężyńska	Specjalista ds. Handlowych	+48 882 173 159	j.mezynska@vents-group.pl
D	Marcin Tomczyk	Konsultant ds. Wentylacji	+48 795 153 610	m.tomczyk@vents-group.pl
D IX	Jarosław Bruździński	Doradca Techniczno-Handlowy	+48 665 104 708	j.bruzdzinski@vents-group.pl
D X	Krzysztof Barczuk	Doradca Techniczno-Handlowy	+48 696 423 022	k.barczuk@vents-group.pl
D XI	Tomasz Psiuk	Doradca Techniczno-Handlowy	+48 695 211 016	t.psiuk@vents-group.pl
D	Wioletta Sobierska	Kierownik Działu Technicznego	+48 604 112 249	w.sobierska@vents-group.pl
D	Paulina Wasielewska	Specjalista ds. Handlowych	+48 728 935 698	p.andrzejewska@vents-group.pl
<b>Dział Marketingu</b>				
A-D	Katarzyna Onisk	Kierownik Działu Marketingu	+48 609 112 313	k.onisk@vents-group.pl
	Klaudia Królak	Starszy Specjalista ds. Marketingu	+48 500 028 864	k.krolak@vents-group.pl
<b>Dział Serwisu</b>				
A-D	Dariusz Szumski	Kierownik Działu Serwisu	+48 500 028 946	d.szumski@vents-group.pl
	Dział Serwisu	Informacja Serwisu	+48 518 444 202	serwis@vents-group.pl
<b>Dział Windykacji</b>				
A-D	Maria Kaczmarek	Specjalista ds. Windykacji	+48 882 172 001	m.kaczmarek@vents-group.pl
<b>Dział Reklamacji</b>				
A-D	Aleksandra Szudra	Specjalista ds. Reklamacji Serwisowych	+48 608 621 716	a.szudra@vents-group.pl
	Weronika Gierlińska	Specjalista ds. Reklamacji	+48 500 029 048	reklamacje@vents-group.pl



[www.vents-group.pl](http://www.vents-group.pl)

Wentylacja profesjonalna



**Vents Group Sp. z o.o. – dystrybutor marek:**

**VENTIKA**®

**VENTS**  
Group

**BLAUBERG**  
Ventilatoren

**Colibri**

**atrVENTS**

Podane właściwości produktów zostały przedstawione w celach informacyjnych i nie stanowią oferty w myśl przepisów prawa handlowego.

Vents Group Sp. z o.o. nie ponosi żadnej odpowiedzialności za błędy powstałe w procesie publikacji i zastrzega sobie prawo do zmiany parametrów technicznych z powodów konstrukcyjnych bądź handlowych bez uprzedzenia.