

WENTYLACJA DOMOWA

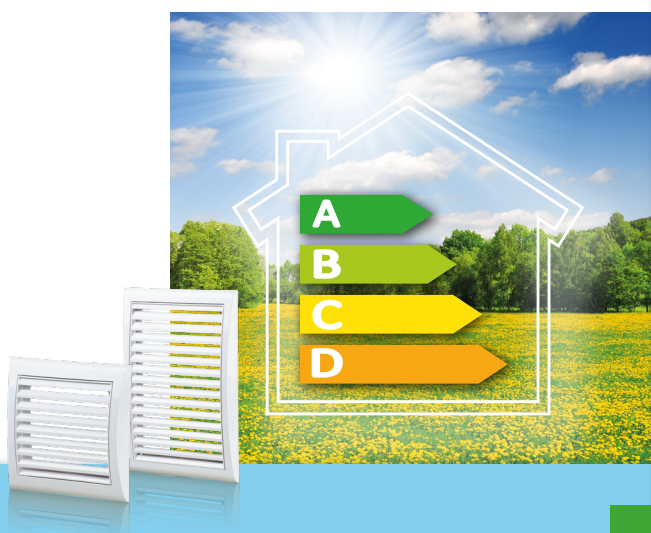



QUIET



Wentylatory osiowe
przekonaj klientów jakie są ciche i skuteczne!



Więcej w naszej ofercie:

| | |
|--|--|
| | |
| WENTYLACJA PROFESJONALNA | |
| | |
| WENTYLACJA MECHANICZNA DO DOMÓW JEDNORODZINNYCH | |
| | |
| WENTYLACJA DOMOWA | |

| | |
|--|--|
| | |
| WENTYLACJA DECENTRALNA | |
| | |
| WENTYLACJA DOMOWA | |
| | |
| KOMPAKTOWE/MODUŁOWE CENTRALE WENTYLACYJNE | |

| | |
|--|----|
| WENTYLATORY OSIOWE NISKOSZUMOWE | |
| Seria STYLE / STYLE DUO | 3 |
| Seria QUIET | 4 |
| Seria QUIET DC | 4 |
| Seria QUIET CHROME | 5 |
| Seria QUIET SATIN | 5 |
| Seria QUIET RED | 6 |
| Seria QUIET BLACK | 6 |
| Seria QUIET VINTAGE | 7 |
| Seria QUIET MILD DUO | 7 |
| Seria QUIET STYLE / STYLE - A | 8 |
| Seria QUIET S | 8 |
| Seria SILENTA S | 9 |
| Seria SILENTA M | 9 |
| WENTYLATORY OSIOWE | |
| Seria S | 10 |
| Seria LD | 10 |
| Seria LDA | 11 |
| Seria M | 11 |
| Seria MA | 12 |
| Seria M3 | 12 |
| Seria PF | 13 |
| Seria F | 13 |
| Seria VVR | 13 |
| Seria D1 | 14 |
| WENTYLATORY ODŚRODKOWE | |
| Seria CF | 14 |
| WENTYLATORY KANAŁOWE | |
| Seria QUIETLINE -K / QUIETLINE-K DUO | 15 |
| Seria VKO | 16 |
| Seria VKO1 | 16 |
| AKCESORIA DO WENTYLATORÓW | |
| Sterownik wielofunkcyjny BU-1-60 | 17 |
| Zawór zwrotny KO | 17 |
| Podstawa montażowa K | 17 |
| Regulator prędkości SRS-1 | 18 |
| Regulator prędkości obrotów RS-1-300 | 18 |
| Regulator prędkości obrotów RS-1-400 | 18 |
| Przełącznik prędkości do wentylatorów 2-biegowych P2-10 | 18 |
| Przełącznik biegów P3-1-300 | 18 |
| NAWIEWNIKI/NAWIETRZAKI | |
| Nawiewniki PRESSVENT | 19 |
| Nawietrzaki PS100/101/102 WH | 19 |
| SYSTEMY KANAŁÓW PŁASKICH | |
| Kanały płaskie | 21 |
| Łączniki kanałów płaskich | 21 |
| Łączniki kanałów płaskich z zaworem zwrotnym | 21 |
| Kolana poziome 90° | 22 |
| Kolana pionowe 90° | 22 |
| Kolana poziome 45° | 22 |
| Kolana pionowe 45° | 22 |
| Kolana wielokątowe | 23 |
| Łączniki przekrojów zmiennych w jednej płaszczyźnie bocznej | 23 |
| Łączniki przekrojów zmiennych współosiowe | 23 |
| Kolano mimośrodowe | 23 |
| Kolano pionowe 90° do łączenia kanałów płaskich z okrągłymi | 24 |
| Trójniki | 24 |
| Redukcje | 25 |
| Uchwyty | 25 |
| Koźnierz przyścienny | 26 |
| Koźnierz wpustowy | 26 |
| Zakończenia kanałów | 26 |
| Kratki nawiewno-wywiewne | 26 |
| SYSTEMY KANAŁÓW OKRĄGLYCH | |
| Kanały okrągłe | 28 |
| Łączniki kanałów okrągłych | 28 |
| Łączniki kanałów okrągłych z zaworem zwrotnym | 28 |
| Łączniki kanałów okrągłych z zaworem zwrotnym i koźnierzem | 29 |
| Elastyczne łączniki kanałów okrągłych | 29 |
| Trójniki | 29 |
| Kolana okrągłe 90° | 29 |
| Kolana okrągłe 45° | 30 |
| Redukcje | 30 |
| Uchwyty | 30 |
| Koźnierz przyścienny | 31 |
| Koźnierz gumowy | 31 |
| Kanały elastyczne PVC | 31 |
| Kanały elastyczne alu/pe | 32 |

| | |
|------------------------------------|----|
| Opaski zaciskowe | 32 |
| Taśmy uszczelniające | 32 |
| KRATKI WENTYLACYJNE | |
| Kratki nawiewno-wywiewne | 33 |
| Kratki wywiewne | 39 |
| Kratki sufitowe | 40 |
| Dyfuzory | 40 |
| Oslony metalowe | 40 |
| Kratki drzwiowe | 41 |
| Tuleje | 42 |
| Anemostaty z kołnierzem | 42 |
| DRZWIČKI REWIZYJNE | 42 |
| AKCESORIA | |
| Kanały aluminiowe typu flex | 43 |
| Opaski zaciskowe | 43 |
| Złączki kanałów elastycznych | 44 |
| Rozety | 44 |

Ekspozytor **QUIET** już dostępny!

Zapytaj opiekuna Klienta o nasz nowy **EKSPOZYTOR**

Przetestuj na żywo

i przekonaj się jakie są ciche i skuteczne!

- Wykonany z wytrzymałego tworzywa pokrytego dwustronnie warstwą aluminium.
- Posiada bezpieczne połączenie elektryczne z uziemieniem.
- Daje możliwości indywidualnego włączenia/wyłączenia wentylatorów.
- Można go zarówno postawić na półce jak i powiesić na ścianie (posiada otwory ułatwiające zawieszenie).
- Zawiera podstawowe dane o wentylatorach (średnice/wydajność/głośność/moc) ułatwiające Klientowi wybór.
- Wymiary ekspozytora **80x70x12 cm** (szer. x wys. x dł.).
- Okleina w pełnym kolorze (tonacja zieleni).



Seria: **STYLE**

- wydajność do **97 m³/h**
- niski poziom hałasu
- niskie zużycie energii
- silnik na łożyskach kulkowych
- zintegrowany silnik termiczny umożliwia płynne otwieranie i zamykanie panelu przedniego - przez co zapobiega ciągłowi wstecznemu gdy wentylator jest wyłączony



Seria: **STYLE**



Innowacyjny wentylator z automatyczną żaluzją przeznaczony do wentylacji wywiewnej pomieszczeń.

Dostępne opcje:



Montaż:



ścienny

Kolor:



Materiał:



Wbudowane:



Akcesoria dodatkowe:

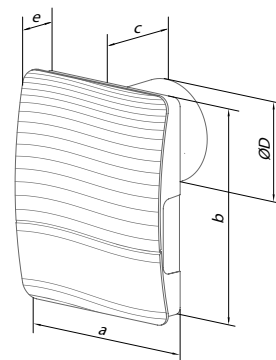

Wymiary:

| Kod | Waga [kg] | a [mm] | b [mm] | c [mm] | e [mm] | ØD [mm] |
|------------------|-----------|--------|--------|--------|--------|---------|
| 100 STYLE | 0,55 | 175 | 221 | 77 | 39 | 99 |

| Kod | Nazwa | Wydajność [m ³ /h] | Moc [W] | Poziom ciśnienia akustycznego [dB(A)/3 m] | Max. ciśnienie [Pa] | | | Cena [PLN netto] |
|---------------------|---|-------------------------------|---------|---|---------------------|--|--|------------------|
| 100 STYLE | wentylator osiowy ø100 mm standard | | | | | | | 237,00 |
| 100 STYLE T | wentylator osiowy ø100 mm z timerem | 97 | 9 | 25 | 44 | | | 296,00 |
| 100 STYLE TH | wentylator osiowy ø100 mm z higrostatem i timerem | | | | | | | 356,00 |

Seria: **STYLE DUO**



Innowacyjny wentylator z automatyczną żaluzją przeznaczony do wentylacji wywiewnej pomieszczeń.

Dostępne opcje:



Montaż:



ścienny

Kolor:



Materiał:



Wbudowane:



Akcesoria dodatkowe:

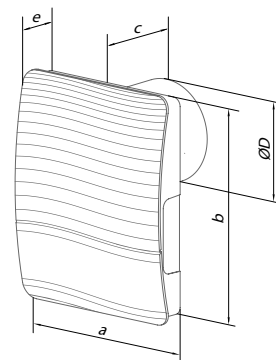

Wymiary:

| Kod | Waga [kg] | a [mm] | b [mm] | c [mm] | e [mm] | ØD [mm] |
|----------------------|-----------|--------|--------|--------|--------|---------|
| 100 STYLE DUO | 0,55 | 175 | 221 | 77 | 39 | 99 |

| Kod | Nazwa | Wydajność [m ³ /h] | Moc [W] | Poziom ciśnienia akustycznego [dB(A)/3 m] | Max. ciśnienie [Pa] | | | Cena [PLN netto] |
|-------------------------|---|-------------------------------|----------------------|---|---------------------|--|--|------------------|
| 100 STYLE DUO T | wentylator osiowy ø100 mm z timerem | max. 90 min. 60 | max. 8,5 min. 6,0 | max. 25 min. 22 | 49 | | | 321,00 |
| 100 STYLE DUO TH | wentylator osiowy ø100 mm z higrostatem i timerem | | | | | | | 392,00 |

– ilości kartonowe

*towar na indywidualne zamówienie
- tylko w podanych ilościach kartonowych



standard (-)



wyłącznik sznurkowy (V)



timer (T)



czujnik wilgotności (H)



czujnik ruchu (TP)



łożyska kulkowe



żaluzja automatyczna



zawór zwrotny



niskie napięcie (12V)

Seria: **QUIET**



Ciche wentylatory osiowe z zaworem zwrotnym przeznaczone do wentylacji wywiewnej.

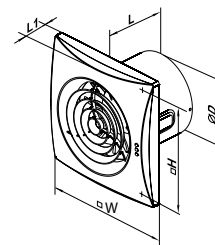

Dostępne opcje:



Wbudowane:

Montaż:



ścienny/sufitowy

Akcesoria dodatkowe:



Wymiary:

| Kod | Waga [kg] | W [mm] | H [mm] | L [mm] | L1 [mm] | øD [mm] |
|------------------------|-----------|--------|--------|--------|---------|---------|
| 100 QUIET | 0,55 | 158 | 136 | 81 | 26 | 99 |
| 125 QUIET | 0,78 | 182 | 158 | 91 | 27 | 124 |
| 150 QUIET | 1,33 | 214 | 190 | 111 | 32 | 148 |
| 150 QUIET EXTRA | 1,33 | 214 | 190 | 111 | 32 | 148 |

Kolor:



Materiał:



| Kod | Nazwa | Wydajność [m³/h] | Moc [W] | Poziom ciśnienia akustycznego [dB(A)/3 m] | Max. ciśnienie [Pa] | | | Cena [PLN netto] |
|---------------------------|---|----------------------|--------------------|---|---------------------|--|--|------------------|
| 100 QUIET | wentylator osiowy ø100 mm standard | 97 | 7,5 | 25 | 43 | | | 190,00 |
| 100 QUIET V | wentylator osiowy ø100 mm z wyłącznikiem sznurkowym | | | | | | | 202,00 |
| 100 QUIET T | wentylator osiowy ø100 mm z timerem | | | | | | | 214,00 |
| 100 QUIET VT | wentylator osiowy ø100 mm z wyłącznikiem sznurkowym i timerem | | | | | | | 226,00* |
| 100 QUIET TH | wentylator osiowy ø100 mm z higrostatem i timerem | | | | | | | 249,00 |
| 100 QUIET TP | wentylator osiowy ø100 mm z timerem i czujnikiem ruchu | | | | | | | 296,00 |
| Kod | Nazwa | Wydajność [m³/h] | Moc [W] | Poziom ciśnienia akustycznego [dB(A)/3m] | Max. ciśnienie [Pa] | | | Cena [PLN netto] |
| 125 QUIET | wentylator osiowy ø125 mm standard | 185 | 17 | 32 | 72 | | | 226,00 |
| 125 QUIET V | wentylator osiowy ø125 mm z wyłącznikiem sznurkowym | | | | | | | 237,00 |
| 125 QUIET T | wentylator osiowy ø125 mm z timerem | | | | | | | 249,00 |
| 125 QUIET VT | wentylator osiowy ø125 mm z wyłącznikiem sznurkowym i timerem | | | | | | | 261,00* |
| 125 QUIET TH | wentylator osiowy ø125 mm z higrostatem i timerem | | | | | | | 285,00 |
| 125 QUIET TP | wentylator osiowy ø125 mm z timerem i czujnikiem ruchu | | | | | | | 333,00 |
| Kod | Nazwa | Wydajność [m³/h] | Moc [W] | Poziom ciśnienia akustycznego [dB(A)/3 m] | Max. ciśnienie [Pa] | | | Cena [PLN netto] |
| 150 QUIET | wentylator osiowy ø150 mm standard | max. 315 min. 220 | max. 19 min. 17 | max. 33 min. 28 | 91 | | | 321,00 |
| 150 QUIET V | wentylator osiowy ø150 mm z wyłącznikiem sznurkowym | | | | | | | 333,00 |
| 150 QUIET T | wentylator osiowy ø150 mm z timerem | | | | | | | 345,00 |
| 150 QUIET TH | wentylator osiowy ø150 mm z higrostatem i timerem | | | | | | | 380,00 |
| 150 QUIET TP | wentylator osiowy ø150 mm z timerem i czujnikiem ruchu | | | | | | | 427,00 |
| Kod | Nazwa | | | | | | | Wydajność [m³/h] |
| 150 QUIET EXTRA | wentylator osiowy ø150 mm standard | max. 370 min. 280 | max. 22 min. 19 | max. 38 min. 32 | 119 | | | 368,00 |
| 150 QUIET EXTRA V | wentylator osiowy ø150 mm z wyłącznikiem sznurkowym | | | | | | | 380,00 |
| 150 QUIET EXTRA T | wentylator osiowy ø150 mm z timerem | | | | | | | 392,00 |
| 150 QUIET EXTRA TH | wentylator osiowy ø150 mm z higrostatem i timerem | | | | | | | 427,00 |
| 150 QUIET EXTRA TP | wentylator osiowy ø150 mm z timerem i czujnikiem ruchu | | | | | | | 475,00 |

Seria: **QUIET DC**



Ciche wentylatory osiowe z zaworem zwrotnym przeznaczone do wentylacji wywiewnej. Wyposażone w silnik prądu stałego.

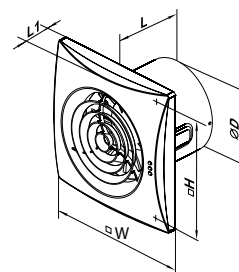

Dostępne opcje:



Wbudowane:



Montaż:



ścienny/sufitowy

Akcesoria dodatkowe:



Wymiary:

| Kod | Waga [kg] | W [mm] | H [mm] | L [mm] | L1 [mm] | øD [mm] |
|---------------------|-----------|--------|--------|--------|---------|---------|
| 100 QUIET DC | 0,55 | 158 | 136 | 81 | 26 | 99 |

| Kod | Nazwa | Wydajność [m³/h] | Moc [W] | Poziom ciśnienia akustycznego [dB(A)/3 m] | Max. ciśnienie [Pa] | | | CENA [PLN netto] |
|------------------------|--|---------------------|----------------------|---|---------------------|--|--|------------------|
| 100 QUIET DC T | wentylator osiowy ø100 mm z timerem | max. 101 min. 70 | max. 3,5 min. 1,5 | max. 27 min. 22 | 66 | | | 381,00* |
| 100 QUIET DC TH | wentylator osiowy ø100 mm z higrostatem i timerem | | | | | | | 470,00* |
| 100 QUIET DC TP | wentylator osiowy ø100 mm z timerem i czujnikiem ruchu | | | | | | | 470,00* |



– ilości kartonowe

*towar na indywidualne zamówienie - tylko w podanych ilościach kartonowych

Seria: **QUIET CHROME**

Ciche wentylatory osiowe z zaworem zwrotnym przeznaczone do wentylacji wywiewnej.



Dostępne opcje:



Montaż:



ścienny/sufitowy

Kolor:



Materiał:



Wbudowane:



Akcesoria dodatkowe:



IP45

Wymiary:

| Kod | Waga [kg] | W [mm] | H [mm] | L [mm] | L1 [mm] | øD [mm] |
|-------------------------|-----------|--------|--------|--------|---------|---------|
| 100 QUIET CHROME | 0,55 | 158 | 136 | 81 | 26 | 99 |
| 125 QUIET CHROME | 0,78 | 182 | 158 | 91 | 27 | 124 |
| 150 QUIET CHROME | 1,33 | 214 | 190 | 111 | 32 | 148 |

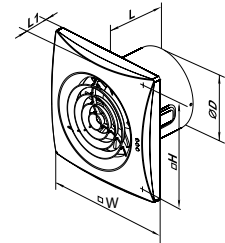

| Kod | Nazwa | Wydajność [m³/h] | Moc [W] | Poziom ciśnienia akustycznego [dB(A)/3 m] | Max. ciśnienie [Pa] | | | Cena [PLN netto] |
|----------------------------|---|----------------------|--------------------|---|---------------------|--|--|------------------|
| 100 QUIET CHROME | wentylator osiowy ø100 mm standard | 97 | 7,5 | 25 | 43 | | | 249,00 |
| 100 QUIET CHROME V | wentylator osiowy ø100 mm z wyłącznikiem sznurkowym | | | | | | | 261,00 |
| 100 QUIET CHROME T | wentylator osiowy ø100 mm z timerem | | | | | | | 273,00 |
| 100 QUIET CHROME TH | wentylator osiowy ø100 mm z higrostatem i timerem | | | | | | | 308,00 |
| Kod | Nazwa | Wydajność [m³/h] | Moc [W] | Poziom ciśnienia akustycznego [dB(A)/3 m] | Max. ciśnienie [Pa] | | | Cena [PLN netto] |
| 125 QUIET CHROME | wentylator osiowy ø125 mm standard | 185 | 17 | 32 | 72 | | | 285,00* |
| 125 QUIET CHROME V | wentylator osiowy ø125 mm z wyłącznikiem sznurkowym | | | | | | | 296,00* |
| 125 QUIET CHROME T | wentylator osiowy ø125 mm z timerem | | | | | | | 308,00* |
| 125 QUIET CHROME TH | wentylator osiowy ø125 mm z higrostatem i timerem | | | | | | | 345,00* |
| Kod | Nazwa | Wydajność [m³/h] | Moc [W] | Poziom ciśnienia akustycznego [dB(A)/3 m] | Max. ciśnienie [Pa] | | | Cena [PLN netto] |
| 150 QUIET CHROME | wentylator osiowy ø150 mm standard | max. 315 min. 220 | max. 19 min. 17 | max. 33 min. 28 | 91 | | | 380,00* |
| 150 QUIET CHROME V | wentylator osiowy ø150 mm z wyłącznikiem sznurkowym | | | | | | | 392,00* |
| 150 QUIET CHROME T | wentylator osiowy ø150 mm z timerem | | | | | | | 404,00* |
| 150 QUIET CHROME TH | wentylator osiowy ø150 mm z higrostatem i timerem | | | | | | | 439,00* |

Seria: **QUIET SATIN**

Ciche wentylatory osiowe z zaworem zwrotnym przeznaczone do wentylacji wywiewnej.



Dostępne opcje:



Montaż:



ścienny/sufitowy

Kolor:



Materiał:



Wbudowane:



Akcesoria dodatkowe:



IP45

Wymiary:

| Kod | Waga [kg] | W [mm] | H [mm] | L [mm] | L1 [mm] | øD [mm] |
|------------------------|-----------|--------|--------|--------|---------|---------|
| 100 QUIET SATIN | 0,55 | 158 | 136 | 81 | 26 | 99 |
| 125 QUIET SATIN | 0,78 | 182 | 158 | 91 | 27 | 124 |
| 150 QUIET SATIN | 1,33 | 214 | 190 | 111 | 32 | 148 |

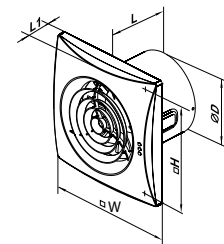

| Kod | Nazwa | Wydajność [m³/h] | Moc [W] | Poziom ciśnienia akustycznego [dB(A)/3 m] | Max. ciśnienie [Pa] | | | Cena [PLN netto] |
|---------------------------|---|----------------------|--------------------|---|---------------------|--|--|------------------|
| 100 QUIET SATIN | wentylator osiowy ø100 mm standard | 97 | 7,5 | 25 | 43 | | | 226,00 |
| 100 QUIET SATIN V | wentylator osiowy ø100 mm z wyłącznikiem sznurkowym | | | | | | | 237,00 |
| 100 QUIET SATIN T | wentylator osiowy ø100 mm z timerem | | | | | | | 249,00 |
| 100 QUIET SATIN TH | wentylator osiowy ø100 mm z higrostatem i timerem | | | | | | | 285,00 |
| Kod | Nazwa | Wydajność [m³/h] | Moc [W] | Poziom ciśnienia akustycznego [dB(A)/3 m] | Max. ciśnienie [Pa] | | | Cena [PLN netto] |
| 125 QUIET SATIN | wentylator osiowy ø125 mm standard | 185 | 17 | 32 | 72 | | | 261,00* |
| 125 QUIET SATIN V | wentylator osiowy ø125 mm z wyłącznikiem sznurkowym | | | | | | | 273,00* |
| 125 QUIET SATIN T | wentylator osiowy ø125 mm z timerem | | | | | | | 285,00* |
| 125 QUIET SATIN TH | wentylator osiowy ø125 mm z higrostatem i timerem | | | | | | | 321,00* |
| Kod | Nazwa | Wydajność [m³/h] | Moc [W] | Poziom ciśnienia akustycznego [dB(A)/3 m] | Max. ciśnienie [Pa] | | | Cena [PLN netto] |
| 150 QUIET SATIN | wentylator osiowy ø150 mm standard | max. 315 min. 220 | max. 19 min. 17 | max. 33 min. 28 | 91 | | | 356,00* |
| 150 QUIET SATIN V | wentylator osiowy ø150 mm z wyłącznikiem sznurkowym | | | | | | | 368,00* |
| 150 QUIET SATIN T | wentylator osiowy ø150 mm z timerem | | | | | | | 380,00* |
| 150 QUIET SATIN TH | wentylator osiowy ø150 mm z higrostatem i timerem | | | | | | | 415,00* |

– ilości kartonowe

*towar na indywidualne zamówienie
- tylko w podanych ilościach kartonowych



standard (-)



wyłącznik sznurkowy (V)



timer (T)



czujnik wilgotności (H)



czujnik ruchu (TP)



łożyska kulkowe



żaluzja automatyczna



zawór zwrotny



niskie napięcie (12V)

Seria: **QUIET RED**



Ciche wentylatory osiowe z zaworem zwrotnym przeznaczone do wentylacji wywiewnej.

Dostępne opcje:



Wbudowane:



Montaż: ścienny/sufitowy

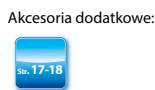

Akcesoria dodatkowe:



Wymiary:

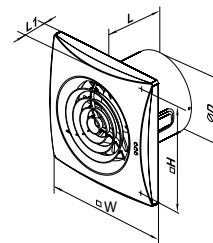

Kolor:



Materiał:



| Kod | Waga [kg] | W [mm] | H [mm] | L [mm] | L1 [mm] | øD [mm] |
|---------------|-----------|--------|--------|--------|---------|---------|
| 100 QUIET RED | 0,55 | 158 | 136 | 81 | 26 | 99 |
| 125 QUIET RED | 0,78 | 182 | 158 | 91 | 27 | 124 |
| 150 QUIET RED | 1,33 | 214 | 190 | 111 | 32 | 148 |

| Kod | Nazwa | Wydajność [m³/h] | Moc [W] | Poziom ciśnienia akustycznego [dB(A)/3 m] | Max. ciśnienie [Pa] | | | Cena [PLN netto] |
|------------------|---|----------------------|--------------------|---|---------------------|---|----|------------------|
| 100 QUIET RED | wentylator osiowy ø100 mm standard | | | | | + | 10 | 226,00 |
| 100 QUIET RED V | wentylator osiowy ø100 mm z wyłącznikiem sznurkowym | 97 | 7,5 | 25 | 43 | + | 10 | 237,00 |
| 100 QUIET RED T | wentylator osiowy ø100 mm z timerem | | | | | + | 10 | 249,00 |
| 100 QUIET RED TH | wentylator osiowy ø100 mm z higrostatem i timerem | | | | | + | 10 | 285,00 |
| Kod | Nazwa | Wydajność [m³/h] | Moc [W] | Poziom ciśnienia akustycznego [dB(A)/3 m] | Max. ciśnienie [Pa] | | | Cena [PLN netto] |
| 125 QUIET RED | wentylator osiowy ø125 mm standard | | | | | + | 10 | 261,00* |
| 125 QUIET RED V | wentylator osiowy ø125 mm z wyłącznikiem sznurkowym | 185 | 17 | 32 | 72 | + | 10 | 273,00* |
| 125 QUIET RED T | wentylator osiowy ø125 mm z timerem | | | | | + | 10 | 285,00* |
| 125 QUIET RED TH | wentylator osiowy ø125 mm z higrostatem i timerem | | | | | + | 10 | 321,00* |
| Kod | Nazwa | Wydajność [m³/h] | Moc [W] | Poziom ciśnienia akustycznego [dB(A)/3 m] | Max. ciśnienie [Pa] | | | Cena [PLN netto] |
| 150 QUIET RED | wentylator osiowy ø150 mm standard | | | | | + | 8 | 356,00* |
| 150 QUIET RED V | wentylator osiowy ø150 mm z wyłącznikiem sznurkowym | max. 315 min. 220 | max. 19 min. 17 | max. 33 min. 28 | 91 | + | 8 | 368,00* |
| 150 QUIET RED T | wentylator osiowy ø150 mm z timerem | | | | | + | 8 | 380,00* |
| 150 QUIET RED TH | wentylator osiowy ø150 mm z higrostatem i timerem | | | | | + | 8 | 415,00* |

WENTYLATORY

Seria: **QUIET BLACK**



Ciche wentylatory osiowe z zaworem zwrotnym przeznaczone do wentylacji wywiewnej.

Dostępne opcje:



Wbudowane:



Montaż: ścienny/sufitowy



Akcesoria dodatkowe:



Wymiary:

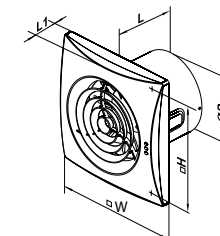

Kolor:



Materiał:



| Kod | Waga [kg] | W [mm] | H [mm] | L [mm] | L1 [mm] | øD [mm] |
|-----------------|-----------|--------|--------|--------|---------|---------|
| 100 QUIET BLACK | 0,55 | 158 | 136 | 81 | 26 | 99 |
| 125 QUIET BLACK | 0,78 | 182 | 158 | 91 | 27 | 124 |
| 150 QUIET BLACK | 1,33 | 214 | 190 | 111 | 32 | 148 |

| Kod | Nazwa | Wydajność [m³/h] | Moc [W] | Poziom ciśnienia akustycznego [dB(A)/3 m] | Max. ciśnienie [Pa] | | | Cena [PLN netto] |
|--------------------|---|----------------------|--------------------|---|---------------------|---|----|------------------|
| 100 QUIET BLACK | wentylator osiowy ø100 mm standard | | | | | + | 10 | 226,00 |
| 100 QUIET BLACK V | wentylator osiowy ø100 mm z wyłącznikiem sznurkowym | 97 | 7,5 | 25 | 43 | + | 10 | 237,00 |
| 100 QUIET BLACK T | wentylator osiowy ø100 mm z timerem | | | | | + | 10 | 249,00 |
| 100 QUIET BLACK TH | wentylator osiowy ø100 mm z higrostatem i timerem | | | | | + | 10 | 285,00 |
| Kod | Nazwa | Wydajność [m³/h] | Moc [W] | Poziom ciśnienia akustycznego [dB(A)/3 m] | Max. ciśnienie [Pa] | | | Cena [PLN netto] |
| 125 QUIET BLACK | wentylator osiowy ø125 mm standard | | | | | + | 10 | 261,00* |
| 125 QUIET BLACK V | wentylator osiowy ø125 mm z wyłącznikiem sznurkowym | 185 | 17 | 32 | 72 | + | 10 | 273,00* |
| 125 QUIET BLACK T | wentylator osiowy ø125 mm z timerem | | | | | + | 10 | 285,00* |
| 125 QUIET BLACK TH | wentylator osiowy ø125 mm z higrostatem i timerem | | | | | + | 10 | 321,00* |
| Kod | Nazwa | Wydajność [m³/h] | Moc [W] | Poziom ciśnienia akustycznego [dB(A)/3 m] | Max. ciśnienie [Pa] | | | Cena [PLN netto] |
| 150 QUIET BLACK | wentylator osiowy ø150 mm standard | | | | | + | 8 | 356,00* |
| 150 QUIET BLACK V | wentylator osiowy ø150 mm z wyłącznikiem sznurkowym | max. 315 min. 220 | max. 19 min. 17 | max. 33 min. 28 | 91 | + | 8 | 368,00* |
| 150 QUIET BLACK T | wentylator osiowy ø150 mm z timerem | | | | | + | 8 | 380,00* |
| 150 QUIET BLACK TH | wentylator osiowy ø150 mm z higrostatem i timerem | | | | | + | 8 | 415,00* |

WENTYLACJA DOMOWA



– ilości kartonowe

*towar na indywidualne zamówienie - tylko w podanych ilościach kartonowych

Seria: **QUIET VINTAGE**

Ciche wentylatory osiowe z zaworem zwrotnym przeznaczone do wentylacji wywiewnej.

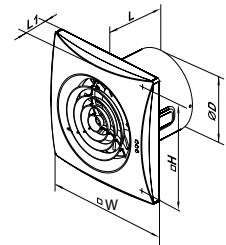

Dostępne opcje:



Wbudowane:



Montaż:



ścienne/sufitowy

Akcesoria dodatkowe:



Wymiary:

Kolor:



Materiał:



| Kod | Waga [kg] | W [mm] | H [mm] | L [mm] | L1 [mm] | ØD [mm] |
|--------------------------|-----------|--------|--------|--------|---------|---------|
| 100 QUIET VINTAGE | 0,55 | 158 | 136 | 81 | 26 | 99 |
| 125 QUIET VINTAGE | 0,78 | 182 | 158 | 91 | 27 | 124 |
| 150 QUIET VINTAGE | 1,33 | 214 | 190 | 111 | 32 | 148 |

| Kod | Nazwa | Wydajność [m³/h] | Moc [W] | Poziom ciśnienia akustycznego [dB(A)/3 m] | Max. ciśnienie [Pa] | | | Cena [PLN netto] |
|-----------------------------|---|----------------------|--------------------|---|---------------------|--|--|------------------|
| 100 QUIET VINTAGE | wentylator osiowy ø100 mm standard | 97 | 7,5 | 25 | 43 | | | 226,00 |
| 100 QUIET VINTAGE V | wentylator osiowy ø100 mm z wyłącznikiem sznurkowym | | | | | | | 237,00 |
| 100 QUIET VINTAGE T | wentylator osiowy ø100 mm z timerem | | | | | | | 249,00 |
| 100 QUIET VINTAGE TH | wentylator osiowy ø100 mm z higrostatem i timerem | | | | | | | 285,00 |
| Kod | Nazwa | Wydajność [m³/h] | Moc [W] | Poziom ciśnienia akustycznego [dB(A)/3 m] | Max. ciśnienie [Pa] | | | Cena [PLN netto] |
| 125 QUIET VINTAGE | wentylator osiowy ø125 mm standard | 185 | 17 | 32 | 72 | | | 261,00* |
| 125 QUIET VINTAGE V | wentylator osiowy ø125 mm z wyłącznikiem sznurkowym | | | | | | | 273,00* |
| 125 QUIET VINTAGE T | wentylator osiowy ø125 mm z timerem | | | | | | | 285,00* |
| 125 QUIET VINTAGE TH | wentylator osiowy ø125 mm z higrostatem i timerem | | | | | | | 321,00* |
| Kod | Nazwa | Wydajność [m³/h] | Moc [W] | Poziom ciśnienia akustycznego [dB(A)/3 m] | Max. ciśnienie [Pa] | | | Cena [PLN netto] |
| 150 QUIET VINTAGE | wentylator osiowy ø150 mm standard | max. 315 min. 220 | max. 19 min. 17 | max. 33 min. 28 | 91 | | | 356,00* |
| 150 QUIET VINTAGE V | wentylator osiowy ø150 mm z wyłącznikiem sznurkowym | | | | | | | 368,00* |
| 150 QUIET VINTAGE T | wentylator osiowy ø150 mm z timerem | | | | | | | 380,00* |
| 150 QUIET VINTAGE TH | wentylator osiowy ø150 mm z higrostatem i timerem | | | | | | | 415,00* |

Seria: **QUIET MILD DUO**

Ciche wentylatory osiowe z zaworem zwrotnym przeznaczone do wentylacji wywiewnej.

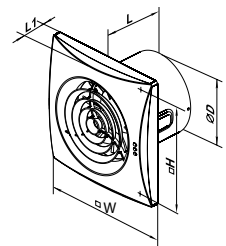

Dostępne opcje:



Wbudowane:



Montaż:



ścienne/sufitowy

Akcesoria dodatkowe:



Wymiary:

Kolor:



Materiał:



| Kod | Waga [kg] | W [mm] | H [mm] | L [mm] | L1 [mm] | ØD [mm] |
|---------------------------|-----------|--------|--------|--------|---------|---------|
| 100 QUIET MILD DUO | 0,55 | 158 | 136 | 81 | 26 | 99 |
| 125 QUIET MILD DUO | 0,78 | 182 | 158 | 91 | 27 | 124 |
| 150 QUIET MILD DUO | 1,33 | 214 | 190 | 111 | 32 | 148 |

| Kod | Nazwa | Wydajność [m³/h] | Moc [W] | Poziom ciśnienia akustycznego [dB(A)/3 m] | Max. ciśnienie [Pa] | | | Cena [PLN netto] |
|------------------------------|---|----------------------|-----------------------|---|---------------------|--|--|------------------|
| 100 QUIET MILD DUO | wentylator osiowy ø100 mm standard | max. 90 min. 60 | max. 7,5 min. 4,0 | max. 25 min. 22 | 50 | | | 214,00 |
| 100 QUIET MILD DUO V | wentylator osiowy ø100 mm z wyłącznikiem sznurkowym | | | | | | | 226,00 |
| 100 QUIET MILD DUO T | wentylator osiowy ø100 mm z timerem | | | | | | | 237,00 |
| 100 QUIET MILD DUO TH | wentylator osiowy ø100 mm z higrostatem i timerem | | | | | | | 273,00 |
| Kod | Nazwa | Wydajność [m³/h] | Moc [W] | Poziom ciśnienia akustycznego [dB(A)/3 m] | Max. ciśnienie [Pa] | | | Cena [PLN netto] |
| 125 QUIET MILD DUO | wentylator osiowy ø125 mm standard | max. 170 min. 145 | max. 13,5 min. 9,5 | max. 32 min. 28 | 54 | | | 249,00 |
| 125 QUIET MILD DUO V | wentylator osiowy ø125 mm z wyłącznikiem sznurkowym | | | | | | | 261,00 |
| 125 QUIET MILD DUO T | wentylator osiowy ø125 mm z timerem | | | | | | | 273,00 |
| 125 QUIET MILD DUO TH | wentylator osiowy ø125 mm z higrostatem i timerem | | | | | | | 308,00 |
| Kod | Nazwa | Wydajność [m³/h] | Moc [W] | Poziom ciśnienia akustycznego [dB(A)/3 m] | Max. ciśnienie [Pa] | | | Cena [PLN netto] |
| 150 QUIET MILD DUO | wentylator osiowy ø150 mm standard | max. 315 min. 220 | max. 19 min. 17 | max. 33 min. 28 | 110 | | | 345,00 |
| 150 QUIET MILD DUO V | wentylator osiowy ø150 mm z wyłącznikiem sznurkowym | | | | | | | 356,00 |
| 150 QUIET MILD DUO T | wentylator osiowy ø150 mm z timerem | | | | | | | 368,00 |
| 150 QUIET MILD DUO TH | wentylator osiowy ø150 mm z higrostatem i timerem | | | | | | | 404,00 |

– ilości kartonowe

*towar na indywidualne zamówienie
- tylko w podanych ilościach kartonowych



standard (-)



wyłącznik sznurkowy (V)



timer (T)



czujnik wilgotności (H)



czujnik ruchu (TP)



łożyska kulkowe



żaluzja automatyczna



zawór zwrotny



niskie napięcie (12V)

Seria: **QUIET STYLE**

Ciche wentylatory osiowe z zaworem zwrotnym oraz panelem dekoracyjnym, przeznaczone do wentylacji wywiewnej.



Dostępne opcje:



Wbudowane:



Montaż:



ścienny/sufitowy

Akcesoria dodatkowe:



Kolor:



Materiał:

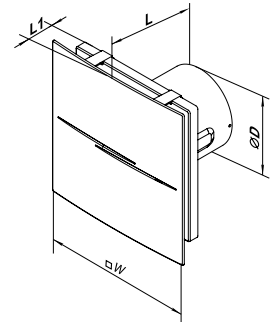

Wymiary:

| Kod | Waga [kg] | W [mm] | L [mm] | L1 [mm] | øD [mm] |
|------------------------|-----------|--------|--------|---------|---------|
| 100 QUIET STYLE | 0,66 | 200 | 130 | 49 | 99 |

| Kod | Nazwa | Wydajność [m³/h] | Moc [W] | Poziom ciśnienia akustycznego [dB(A)/3 m] | Max. ciśnienie [Pa] | | | Cena [PLN netto] |
|---------------------------|---|------------------|---------|---|---------------------|---|---|------------------|
| 100 QUIET STYLE | wentylator osiowy ø100 mm standard | 90 | 7,5 | 26 | 27 | + | 6 | 214,00 |
| 100 QUIET STYLE V | wentylator osiowy ø100 mm z wyłącznikiem sznurkowym | | | | | | | 226,00 |
| 100 QUIET STYLE T | wentylator osiowy ø100 mm z timerem | | | | | | | 237,00 |
| 100 QUIET STYLE TH | wentylator osiowy ø100 mm z higrostatem i timerem | | | | | | | 273,00 |

Seria: **QUIET STYLE-A**

Ciche wentylatory osiowe z zaworem zwrotnym oraz panelem dekoracyjnym, przeznaczone do wentylacji wywiewnej.



Dostępne opcje:



Wbudowane:



Montaż:



ścienny/sufitowy

Akcesoria dodatkowe:



Kolor:



Materiał:

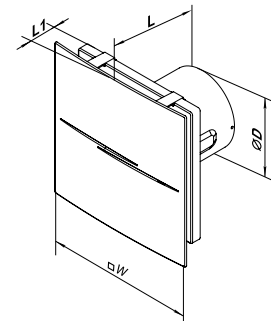

Wymiary:

| Kod | Waga [kg] | W [mm] | L [mm] | L1 [mm] | øD [mm] |
|--------------------------|-----------|--------|--------|---------|---------|
| 100 QUIET STYLE-A | 0,66 | 200 | 130 | 49 | 99 |

| Kod | Nazwa | Wydajność [m³/h] | Moc [W] | Poziom ciśnienia akustycznego [dB(A)/3 m] | Max. ciśnienie [Pa] | | | Cena [PLN netto] |
|-----------------------------|---|------------------|---------|---|---------------------|---|---|------------------|
| 100 QUIET STYLE-A | wentylator osiowy ø100 mm standard | 90 | 7,5 | 26 | 27 | + | 6 | 237,00 |
| 100 QUIET STYLE-A V | wentylator osiowy ø100 mm z wyłącznikiem sznurkowym | | | | | | | 249,00 |
| 100 QUIET STYLE-A T | wentylator osiowy ø100 mm z timerem | | | | | | | 261,00 |
| 100 QUIET STYLE-A TH | wentylator osiowy ø100 mm z higrostatem i timerem | | | | | | | 296,00 |

Seria: **QUIET S**

Ciche wentylatory osiowe z zaworem zwrotnym i panelem dekoracyjnym przeznaczone do wentylacji wywiewnej.



Dostępne opcje:



Wbudowane:



Montaż:



ścienny/sufitowy

Kolor:



Materiał:

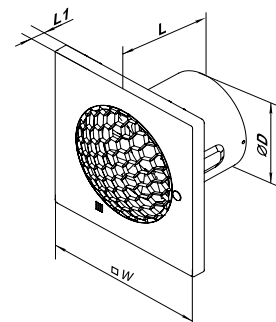

Wymiary:

| Kod | Waga [kg] | W [mm] | L [mm] | L1 [mm] | øD [mm] |
|--------------------|-----------|--------|--------|---------|---------|
| 100 QUIET S | 0,58 | 175 | 123 | 42 | 99 |

| Kod | Nazwa | Wydajność [m³/h] | Moc [W] | Poziom ciśnienia akustycznego [dB(A)/3 m] | Max. ciśnienie [Pa] | | | Cena [PLN netto] |
|-----------------------|---|------------------|---------|---|---------------------|---|---|------------------|
| 100 QUIET S | wentylator osiowy ø100 mm standard | 99 | 7,5 | 24 | 44 | + | 7 | 214,00 |
| 100 QUIET S V | wentylator osiowy ø100 mm z wyłącznikiem sznurkowym | | | | | | | 226,00 |
| 100 QUIET S T | wentylator osiowy ø100 mm z timerem | | | | | | | 237,00 |
| 100 QUIET S VT | wentylator osiowy ø100 mm z wyłącznikiem sznurkowym i timerem | | | | | | | 249,00* |
| 100 QUIET S TH | wentylator osiowy ø100 mm z higrostatem i timerem | | | | | | | 273,00 |
| 100 QUIET S TP | wentylator osiowy ø100 mm z timerem i czujnikiem ruchu | | | | | | | 321,00* |



standard (-)



wyłącznik sznurkowy (V)



timer (T)



czujnik wilgotności (H)



czujnik ruchu (TP)



łożyska kulkowe



żaluzja automatyczna



zawór zwrotny



niskie napięcie (12 V)



- ilości kartonowe

*towar na indywidualne zamówienie - tylko w podanych ilościach kartonowych

Seria: SILENTA S

Ciche wentylatory osiowe przeznaczone do wentylacji wywiewnej.



Dostępne opcje:



Wbudowane:



Montaż:



ścienny/sufitowy

Akcesoria dodatkowe:



Kolor:



Materiał:

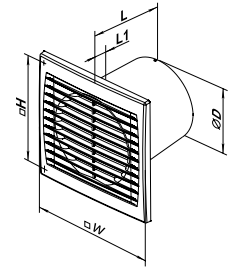

Wymiary:

| Kod | Waga [kg] | W [mm] | H [mm] | L [mm] | L1 [mm] | øD [mm] |
|----------------------|-----------|--------|--------|--------|---------|---------|
| 100 SILENTA S | 0,52 | 150 | 120 | 108 | 12 | 100 |
| 125 SILENTA S | 0,69 | 176 | 140 | 114 | 13 | 125 |
| 150 SILENTA S | 0,85 | 205 | 165 | 132 | 14 | 150 |

| Kod | Nazwa | Wydajność [m³/h] | Moc [W] | Poziom ciśnienia akustycznego [dB(A)/3 m] | Max. ciśnienie [Pa] | | | Cena [PLN netto] |
|-------------------------|---|------------------|---------|---|---------------------|--|--|------------------|
| 100 SILENTA S | wentylator osiowy ø100 mm standard | 78 | 7,0 | 26 | 26 | | | 71,00 |
| 100 SILENTA S V | wentylator osiowy ø100 mm z wyłącznikiem sznurkowym | | | | | | | 83,00 |
| 100 SILENTA S T | wentylator osiowy ø100 mm z timerem | | | | | | | 95,00 |
| 100 SILENTA S TH | wentylator osiowy ø100 mm z higrostatem i timerem | | | | | | | 130,00 |
| Kod | Nazwa | Wydajność [m³/h] | Moc [W] | Poziom ciśnienia akustycznego [dB(A)/3 m] | Max. ciśnienie [Pa] | | | Cena [PLN netto] |
| 125 SILENTA S | wentylator osiowy ø125 mm standard | 148 | 9,3 | 31 | 28 | | | 88,00 |
| 125 SILENTA S V | wentylator osiowy ø125 mm z wyłącznikiem sznurkowym | | | | | | | 101,00 |
| 125 SILENTA S T | wentylator osiowy ø125 mm z timerem | | | | | | | 113,00 |
| 125 SILENTA S TH | wentylator osiowy ø125 mm z higrostatem i timerem | | | | | | | 148,00 |
| Kod | Nazwa | Wydajność [m³/h] | Moc [W] | Poziom ciśnienia akustycznego [dB(A)/3 m] | Max. ciśnienie [Pa] | | | Cena [PLN netto] |
| 150 SILENTA S | wentylator osiowy ø150 mm standard | 240 | 20 | 33 | 40 | | | 107,00 |
| 150 SILENTA S V | wentylator osiowy ø150 mm z wyłącznikiem sznurkowym | | | | | | | 118,00 |
| 150 SILENTA S T | wentylator osiowy ø150 mm z timerem | | | | | | | 130,00 |
| 150 SILENTA S TH | wentylator osiowy ø150 mm z higrostatem i timerem | | | | | | | 167,00 |

Seria: SILENTA M

Ciche wentylatory osiowe przeznaczone do wentylacji wywiewnej.



Dostępne opcje:



Wbudowane:



Montaż:



ścienny/sufitowy

Akcesoria dodatkowe:



Kolor:



Materiał:

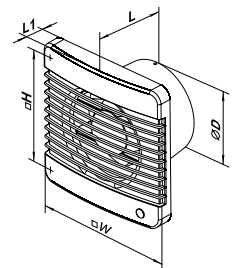

Wymiary:

| Kod | Waga [kg] | W [mm] | H [mm] | L [mm] | L1 [mm] | øD [mm] |
|----------------------|-----------|--------|--------|--------|---------|---------|
| 100 SILENTA M | 0,48 | 159 | 135 | 89 | 23 | 100 |
| 125 SILENTA M | 0,63 | 180 | 150 | 94 | 25 | 125 |
| 150 SILENTA M | 0,82 | 206 | 182 | 106 | 26 | 150 |

| Kod | Nazwa | Wydajność [m³/h] | Moc [W] | Poziom ciśnienia akustycznego [dB(A)/3 m] | Max. ciśnienie [Pa] | | | Cena [PLN netto] |
|-------------------------|---|------------------|---------|---|---------------------|--|--|------------------|
| 100 SILENTA M | wentylator osiowy ø100 mm standard | 78 | 7,0 | 26 | 28 | | | 88,00 |
| 100 SILENTA M V | wentylator osiowy ø100 mm z wyłącznikiem sznurkowym | | | | | | | 101,00 |
| 100 SILENTA M T | wentylator osiowy ø100 mm z timerem | | | | | | | 113,00 |
| 100 SILENTA M TH | wentylator osiowy ø100 mm z higrostatem i timerem | | | | | | | 148,00 |
| Kod | Nazwa | Wydajność [m³/h] | Moc [W] | Poziom ciśnienia akustycznego [dB(A)/3 m] | Max. ciśnienie [Pa] | | | Cena [PLN netto] |
| 125 SILENTA M | wentylator osiowy ø125 mm standard | 152 | 9,1 | 31 | 37 | | | 107,00 |
| 125 SILENTA M V | wentylator osiowy ø125 mm z wyłącznikiem sznurkowym | | | | | | | 118,00 |
| 125 SILENTA M T | wentylator osiowy ø125 mm z timerem | | | | | | | 130,00 |
| 125 SILENTA M TH | wentylator osiowy ø125 mm z higrostatem i timerem | | | | | | | 167,00 |
| Kod | Nazwa | Wydajność [m³/h] | Moc [W] | Poziom ciśnienia akustycznego [dB(A)/3 m] | Max. ciśnienie [Pa] | | | Cena [PLN netto] |
| 150 SILENTA M | wentylator osiowy ø150 mm standard | 242 | 20 | 33 | 41 | | | 125,00 |
| 150 SILENTA M V | wentylator osiowy ø150 mm z wyłącznikiem sznurkowym | | | | | | | 137,00 |
| 150 SILENTA M T | wentylator osiowy ø150 mm z timerem | | | | | | | 148,00 |
| 150 SILENTA M TH | wentylator osiowy ø150 mm z higrostatem i timerem | | | | | | | 184,00 |

– ilości kartonowe

 *towar na indywidualne zamówienie
 - tylko w podanych ilościach kartonowych

standard (-)



wyłącznik sznurkowy (V)



timer (T)



czujnik wilgotności (H)



czujnik ruchu (TP)



łożyska kulkowe



żaluzja automatyczna



zawór zwrotny



niskie napięcie (12V)



Seria: **S**

Wentylatory osiowe przeznaczone do wentylacji wywiewnej.



Dostępne opcje:



Montaż:



ścienny

Akcesoria dodatkowe:



Kolor:



Materiał:

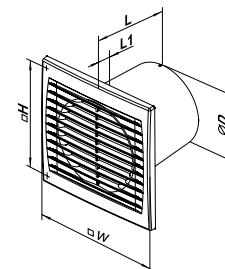

Wymiary:

| Kod | Waga [kg] | W [mm] | H [mm] | L [mm] | L1 [mm] | øD [mm] |
|-------|-----------|--------|--------|--------|---------|---------|
| 100 S | 0,59 | 150 | 120 | 108 | 12 | 100 |
| 125 S | 0,75 | 176 | 140 | 114 | 13 | 125 |
| 150 S | 1,13 | 205 | 165 | 132 | 14 | 150 |

WENTYLATORY

| Kod | Nazwa | Wydajność [m³/h] | Moc [W] | Poziom ciśnienia akustycznego [dB(A)/3 m] | Max. ciśnienie [Pa] | | | Cena [PLN netto] |
|------------|---|------------------|---------|---|---------------------|---|----|------------------|
| 100 S | wentylator osiowy ø100 mm standard | | | | | - | 18 | 59,00 |
| 100 SV | wentylator osiowy ø100 mm z wyłącznikiem sznurkowym | | | | | - | 18 | 71,00 |
| 100 ST | wentylator osiowy ø100 mm z timerem | 95 | 14 | 34 | 35 | - | 18 | 83,00 |
| 100 SVT | wentylator osiowy ø100 mm z wyłącznikiem sznurkowym i timerem | | | | | - | 18 | 95,00 |
| 100 STH | wentylator osiowy ø100 mm z higrostatem i timerem | | | | | - | 18 | 118,00 |
| 100 S 12 V | wentylator osiowy ø100 mm niskonapięciowy 12 V | | | | | - | 18 | 71,00 |
| Kod | Nazwa | Wydajność [m³/h] | Moc [W] | Poziom ciśnienia akustycznego [dB(A)/3 m] | Max. ciśnienie [Pa] | | | Cena [PLN netto] |
| 125 S | wentylator osiowy ø125 mm standard | | | | | - | 7 | 65,00 |
| 125 SV | wentylator osiowy ø125 mm z wyłącznikiem sznurkowym | | | | | - | 7 | 77,00 |
| 125 ST | wentylator osiowy ø125 mm z timerem | 180 | 16 | 35 | 55 | - | 7 | 88,00 |
| 125 SVT | wentylator osiowy ø125 mm z wyłącznikiem sznurkowym i timerem | | | | | - | 7 | 101,00 |
| 125 STH | wentylator osiowy ø125 mm z higrostatem i timerem | | | | | - | 7 | 125,00 |
| 125 S 12 V | wentylator osiowy ø125 mm niskonapięciowy 12 V | | | | | - | 7 | 77,00 |
| Kod | Nazwa | Wydajność [m³/h] | Moc [W] | Poziom ciśnienia akustycznego [dB(A)/3 m] | Max. ciśnienie [Pa] | | | Cena [PLN netto] |
| 150 S | wentylator osiowy ø150 mm standard | | | | | - | 6 | 88,00 |
| 150 SV | wentylator osiowy ø150 mm z wyłącznikiem sznurkowym | | | | | - | 6 | 101,00 |
| 150 ST | wentylator osiowy ø150 mm z timerem | 292 | 24 | 38 | 86 | - | 6 | 113,00 |
| 150 SVT | wentylator osiowy ø150 mm z wyłącznikiem sznurkowym i timerem | | | | | - | 6 | 125,00* |
| 150 STH | wentylator osiowy ø150 mm z higrostatem i timerem | | | | | - | 6 | 148,00 |
| 150 S 12 V | wentylator osiowy ø150 mm niskonapięciowy 12 V | | | | | - | 6 | 101,00 |



Seria: **LD**

Dekoracyjne wentylatory osiowe przeznaczone do wentylacji wywiewnej.



Dostępne opcje:



Montaż:



ścienny

Akcesoria dodatkowe:



Kolor:



Materiał:

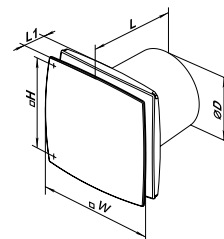

Wymiary:

| Kod | Waga [kg] | W [mm] | H [mm] | L [mm] | L1 [mm] | øD [mm] |
|--------|-----------|--------|--------|--------|---------|---------|
| 100 LD | 0,60 | 152 | 120 | 126 | 30 | 100 |
| 125 LD | 0,74 | 177 | 140 | 135 | 34 | 125 |
| 150 LD | 0,96 | 206 | 165 | 154 | 36 | 150 |

WENTYLACJA DOMOWA

| Kod | Nazwa | Wydajność [m³/h] | Moc [W] | Poziom ciśnienia akustycznego [dB(A)/3 m] | Max. ciśnienie [Pa] | | | Cena [PLN netto] |
|----------|---|------------------|---------|---|---------------------|---|----|------------------|
| 100 LD | wentylator osiowy ø100 mm standard | | | | | - | 18 | 71,00 |
| 100 LDT | wentylator osiowy ø100 mm z timerem | 88 | 14 | 33 | 33 | - | 18 | 95,00 |
| 100 LDTH | wentylator osiowy ø100 mm z higrostatem i timerem | | | | | - | 18 | 130,00 |
| Kod | Nazwa | Wydajność [m³/h] | Moc [W] | Poziom ciśnienia akustycznego [dB(A)/3 m] | Max. ciśnienie [Pa] | | | Cena [PLN netto] |
| 125 LD | wentylator osiowy ø125 mm standard | | | | | - | 7 | 83,00 |
| 125 LDT | wentylator osiowy ø125 mm z timerem | 167 | 16 | 34 | 50 | - | 7 | 107,00 |
| 125 LDTH | wentylator osiowy ø125 mm z higrostatem i timerem | | | | | - | 7 | 142,00 |
| Kod | Nazwa | Wydajność [m³/h] | Moc [W] | Poziom ciśnienia akustycznego [dB(A)/3 m] | Max. ciśnienie [Pa] | | | Cena [PLN netto] |
| 150 LD | wentylator osiowy ø150 mm standard | | | | | - | 7 | 113,00 |
| 150 LDT | wentylator osiowy ø150 mm z timerem | 265 | 24 | 37 | 78 | - | 7 | 137,00 |
| 150 LDTH | wentylator osiowy ø150 mm z higrostatem i timerem | | | | | - | 7 | 172,00 |

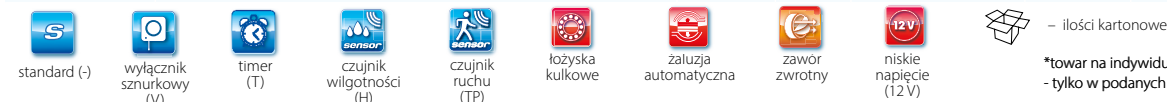

*towar na indywidualne zamówienie - tylko w podanych ilościach kartonowych

Dekoracyjne wentylatory osiowe przeznaczone do wentylacji wywiewnej.

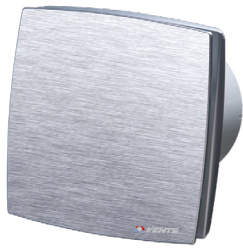
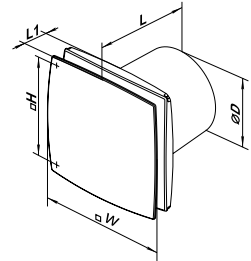

Dostępne opcje:



Montaż:



ścienny

Akcesoria dodatkowe:



Kolor:



Materiał:



IP34

Wymiary:

| Kod | Waga [kg] | W [mm] | H [mm] | L [mm] | L1 [mm] | øD [mm] |
|----------------|-----------|--------|--------|--------|---------|---------|
| 100 LDA | 0,6 | 152 | 120 | 126 | 30 | 100 |
| 125 LDA | 0,74 | 177 | 140 | 135 | 34 | 125 |
| 150 LDA | 0,96 | 206 | 165 | 154 | 36 | 150 |

| Kod | Nazwa | Wydajność [m³/h] | Moc [W] | Poziom ciśnienia akustycznego [dB(A)/3 m] | Max. ciśnienie [Pa] | | | Cena [PLN netto] |
|-------------------|---|------------------|---------|---|---------------------|---|----|------------------|
| 100 LDA | wentylator osiowy ø100 mm standard | | | | | - | 12 | 101,00 |
| 100 LDA T | wentylator osiowy ø100 mm z timerem | 88 | 14 | 33 | 33 | - | 12 | 125,00 |
| 100 LDA TH | wentylator osiowy ø100 mm z higrostatem i timerem | | | | | - | 12 | 160,00 |
| Kod | Nazwa | Wydajność [m³/h] | Moc [W] | Poziom ciśnienia akustycznego [dB(A)/3 m] | Max. ciśnienie [Pa] | | | Cena [PLN netto] |
| 125 LDA | wentylator osiowy ø125 mm standard | | | | | - | 6 | 113,00 |
| 125 LDA T | wentylator osiowy ø125 mm z timerem | 167 | 16 | 34 | 50 | - | 6 | 137,00 |
| 125 LDA TH | wentylator osiowy ø125 mm z higrostatem i timerem | | | | | - | 6 | 172,00 |
| Kod | Nazwa | Wydajność [m³/h] | Moc [W] | Poziom ciśnienia akustycznego [dB(A)/3 m] | Max. ciśnienie [Pa] | | | Cena [PLN netto] |
| 150 LDA | wentylator osiowy ø150 mm standard | | | | | - | 6 | 190,00 |
| 150 LDA T | wentylator osiowy ø150 mm z timerem | 265 | 24 | 37 | 78 | - | 6 | 214,00 |
| 150 LDA TH | wentylator osiowy ø150 mm z higrostatem i timerem | | | | | - | 6 | 249,00 |

Wentylatory osiowe przeznaczone do wentylacji wywiewnej.

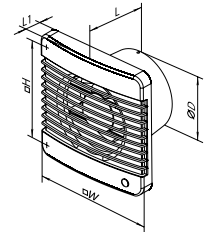

Dostępne opcje:



Montaż:



ścienny

Akcesoria dodatkowe:



Kolor:



Materiał:



IP34

Wymiary:

| Kod | Waga [kg] | W [mm] | H [mm] | L [mm] | L1 [mm] | øD [mm] |
|--------------|-----------|--------|--------|--------|---------|---------|
| 100 M | 0,55 | 159 | 135 | 89 | 23 | 100 |
| 125 M | 0,70 | 180 | 150 | 94 | 25 | 125 |
| 150 M | 0,89 | 206 | 182 | 106 | 26 | 150 |

| Kod | Nazwa | Wydajność [m³/h] | Moc [W] | Poziom ciśnienia akustycznego [dB(A)/3 m] | Max. ciśnienie [Pa] | | | Cena [PLN netto] |
|-----------------|---|------------------|---------|---|---------------------|---|----|------------------|
| 100 M | wentylator osiowy ø100 mm standard | | | | | - | 16 | 71,00 |
| 100 M V | wentylator osiowy ø100 mm z wyłącznikiem sznurkowym | | | | | - | 16 | 83,00 |
| 100 M T | wentylator osiowy ø100 mm z timerem | 98 | 14 | 34 | 35 | - | 16 | 95,00 |
| 100 M VT | wentylator osiowy ø100 mm z wyłącznikiem sznurkowym i timerem | | | | | - | 16 | 107,00* |
| 100 M TH | wentylator osiowy ø100 mm z higrostatem i timerem | | | | | - | 16 | 130,00 |
| 100 M TP | wentylator osiowy ø100 mm z czujnikiem ruchu | | | | | - | 16 | 178,00 |
| Kod | Nazwa | Wydajność [m³/h] | Moc [W] | Poziom ciśnienia akustycznego [dB(A)/3 m] | Max. ciśnienie [Pa] | | | Cena [PLN netto] |
| 125 M | wentylator osiowy ø125 mm standard | | | | | - | 8 | 83,00 |
| 125 M V | wentylator osiowy ø125 mm z wyłącznikiem sznurkowym | | | | | - | 8 | 95,00 |
| 125 M T | wentylator osiowy ø125 mm z timerem | 185 | 16 | 35 | 55 | - | 8 | 107,00 |
| 125 M VT | wentylator osiowy ø125 mm z wyłącznikiem sznurkowym i timerem | | | | | - | 8 | 118,00* |
| 125 M TH | wentylator osiowy ø125 mm z higrostatem i timerem | | | | | - | 8 | 142,00 |
| 125 M TP | wentylator osiowy ø125 mm z czujnikiem ruchu | | | | | - | 8 | 190,00 |
| Kod | Nazwa | Wydajność [m³/h] | Moc [W] | Poziom ciśnienia akustycznego [dB(A)/3 m] | Max. ciśnienie [Pa] | | | Cena [PLN netto] |
| 150 M | wentylator osiowy ø150 mm standard | | | | | - | 8 | 101,00 |
| 150 M V | wentylator osiowy ø150 mm z wyłącznikiem sznurkowym | | | | | - | 8 | 113,00 |
| 150 M T | wentylator osiowy ø150 mm z timerem | 295 | 24 | 39 | 88 | - | 8 | 125,00 |
| 150 M VT | wentylator osiowy ø150 mm z wyłącznikiem sznurkowym i timerem | | | | | - | 8 | 137,00* |
| 150 M TH | wentylator osiowy ø150 mm z higrostatem i timerem | | | | | - | 8 | 160,00 |
| 150 M TP | wentylator osiowy ø150 mm z czujnikiem ruchu | | | | | - | 8 | 207,00* |

– ilości kartonowe

*towar na indywidualne zamówienie
- tylko w podanych ilościach kartonowych



standard (-)



wyłącznik sznurkowy (V)



timer (T)



czujnik wilgotności (H)



czujnik ruchu (TP)



łóżyska kulkowe



zależna automatyczna



zawór zwrotny



niskie napięcie (12 V)

Seria: **MA**



Wentylatory osiowe z automatyczną żaluzją przeznaczone do wentylacji wywiewnej.

Dostępne opcje:



Wbudowane:



Montaż:



ścienny

Akcesoria dodatkowe:



Kolor:



Materiał:



IP24

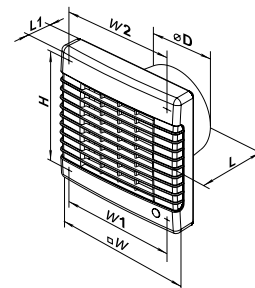

Wymiary:

| Kod | Waga [kg] | W [mm] | W1 [mm] | W2 [mm] | H [mm] | L [mm] | L1 [mm] | øD [mm] |
|---------------|-----------|--------|---------|---------|--------|--------|---------|---------|
| 100 MA | 0,65 | 165 | 150 | 150 | 150 | 92 | 32 | 100 |
| 125 MA | 0,75 | 190 | 174 | 128 | 173 | 98 | 33 | 125 |
| 150 MA | 1,02 | 212 | 196 | 150 | 195 | 114 | 33 | 150 |

WENTYLATORY

| Kod | Nazwa | Wydajność [m³/h] | Moc [W] | Poziom ciśnienia akustycznego [dB(A)/3 m] | Max. ciśnienie [Pa] | | | Cena [PLN netto] |
|------------------|---|------------------|---------|---|---------------------|---|----|------------------|
| 100 MA | wentylator osiowy ø100 mm standard | 98 | 18 | 34 | 35 | - | 14 | 118,00 |
| 100 MA V | wentylator osiowy ø100 mm z wyłącznikiem sznurkowym | | | | | - | 14 | 130,00 |
| 100 MA T | wentylator osiowy ø100 mm z timerem | | | | | - | 14 | 142,00 |
| 100 MA VT | wentylator osiowy ø100 mm z wyłącznikiem sznurkowym i timerem | | | | | - | 14 | 154,00* |
| 100 MA TH | wentylator osiowy ø100 mm z higrostatem i timerem | | | | | - | 14 | 178,00 |
| Kod | Nazwa | Wydajność [m³/h] | Moc [W] | Poziom ciśnienia akustycznego [dB(A)/3 m] | Max. ciśnienie [Pa] | | | Cena [PLN netto] |
| 125 MA | wentylator osiowy ø125 mm standard | 185 | 22 | 35 | 55 | - | 8 | 125,00 |
| 125 MA V | wentylator osiowy ø125 mm z wyłącznikiem sznurkowym | | | | | - | 8 | 137,00 |
| 125 MA T | wentylator osiowy ø125 mm z timerem | | | | | - | 8 | 148,00 |
| 125 MA VT | wentylator osiowy ø125 mm z wyłącznikiem sznurkowym i timerem | | | | | - | 8 | 160,00* |
| 125 MA TH | wentylator osiowy ø125 mm z higrostatem i timerem | | | | | - | 8 | 184,00 |
| Kod | Nazwa | Wydajność [m³/h] | Moc [W] | Poziom ciśnienia akustycznego [dB(A)/3 m] | Max. ciśnienie [Pa] | | | Cena [PLN netto] |
| 150 MA | wentylator osiowy ø150 mm standard | 295 | 26 | 39 | 88 | - | 8 | 137,00 |
| 150 MA V | wentylator osiowy ø150 mm z wyłącznikiem sznurkowym | | | | | - | 8 | 148,00* |
| 150 MA T | wentylator osiowy ø150 mm z timerem | | | | | - | 8 | 160,00 |
| 150 MA VT | wentylator osiowy ø150 mm z wyłącznikiem sznurkowym i timerem | | | | | - | 8 | 172,00* |
| 150 MA TH | wentylator osiowy ø150 mm z higrostatem i timerem | | | | | - | 8 | 196,00 |

Seria: **M3**



Wentylatory osiowe przeznaczone do wentylacji wywiewnej.

Dostępne opcje:



Akcesoria dodatkowe:



Montaż:



ścienny

Kolor:



Materiał:



IP34

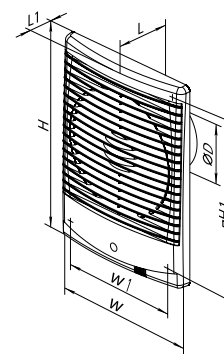

Wymiary:

| Kod | Waga [kg] | W [mm] | W1 [mm] | H [mm] | H1 [mm] | L [mm] | L1 [mm] | øD [mm] |
|---------------|-----------|--------|---------|--------|---------|--------|---------|---------|
| 100 M3 | 0,61 | 185 | 155 | 256 | 226 | 86 | 30 | 100 |
| 125 M3 | 0,80 | 185 | 155 | 256 | 226 | 86 | 30 | 125 |

| Kod | Nazwa | Wydajność [m³/h] | Moc [W] | Poziom ciśnienia akustycznego [dB(A)/3 m] | Max. ciśnienie [Pa] | | | Cena [PLN netto] |
|---------------|------------------------------------|------------------|---------|---|---------------------|---|----|------------------|
| 100 M3 | wentylator osiowy ø100 mm standard | 98 | 14 | 34 | 35 | - | 10 | 93,00 |
| Kod | Nazwa | Wydajność [m³/h] | Moc [W] | Poziom ciśnienia akustycznego [dB(A)/3 m] | Max. ciśnienie [Pa] | | | Cena [PLN netto] |
| 125 M3 | wentylator osiowy ø125 mm standard | 185 | 16 | 35 | 55 | - | 10 | 107,00 |

WENTYLACJA DOMOWA



standard (-)



wyłącznik sznurkowy (V)



timer (T)



czujnik wilgotności (H)



czujnik ruchu (TP)



łożyska kulkowe



żaluzja automatyczna



zawór zwrotny



niskie napięcie (12 V)



- ilości kartonowe

*towar na indywidualne zamówienie - tylko w podanych ilościach kartonowych

Seria: PF

Wentylatory osiowe przeznaczone do wentylacji wywiewnej.

Dostępne opcje:



Akcesoria dodatkowe:



Montaż:



ścienny/ sufitowy (zalecany tylko dla wersji L)

Kolor:



Materiał:

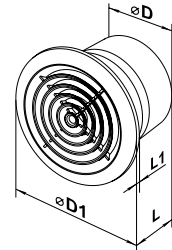

Wymiary:

| Kod | Waga [kg] | L [mm] | L1 [mm] | øD [mm] | øD1 [mm] |
|---------------|-----------|--------|---------|---------|----------|
| 100 PF | 0,47 | 104 | 13 | 100 | 141 |
| 125 PF | 0,58 | 110 | 15 | 125 | 166 |
| 150 PF | 0,90 | 125 | 15 | 150 | 188 |

| Kod | Nazwa | Wydajność [m³/h] | Moc [W] | Poziom ciśnienia akustycznego [dB(A)/3 m] | Max. ciśnienie [Pa] | | | Cena [PLN netto] |
|-----------------|--|------------------|---------|---|---------------------|---|----|------------------|
| 100 PF | wentylator osiowy ø100 mm standard | 98 | 14 | 34 | 35 | - | 16 | 59,00 |
| 100 PF L | wentylator osiowy ø100 mm silnik na łożyskach kulowych | | | | | + | 16 | 83,00 |
| 125 PF | wentylator osiowy ø125 mm standard | 185 | 16 | 35 | 55 | - | 8 | 83,00 |
| 125 PF L | wentylator osiowy ø125 mm silnik na łożyskach kulowych | | | | | + | 8 | 107,00 |
| 150 PF | wentylator osiowy ø150 mm standard | 292 | 24 | 38 | 86 | - | 7 | 107,00 |
| 150 PF L | wentylator osiowy ø150 mm silnik na łożyskach kulowych | | | | | + | 7 | 118,00 |

Seria: F

Wentylatory osiowe z kratką grawitacyjną przeznaczone do wentylacji wywiewnej.

Dostępne opcje:



Akcesoria dodatkowe:



Montaż:



ścienny

Kolor:



Materiał:

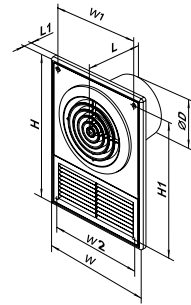

Wymiary:

| Kod | Waga [kg] | W [mm] | W1 [mm] | W2 [mm] | H [mm] | H1 [mm] | L [mm] | L1 [mm] | øD [mm] |
|--------------|-----------|--------|---------|---------|--------|---------|--------|---------|---------|
| 100 F | 0,64 | 182 | 152 | 160 | 252 | 226 | 104 | 13 | 100 |
| 125 F | 0,70 | 182 | 152 | 160 | 252 | 226 | 110 | 15 | 125 |

| Kod | Nazwa | Wydajność [m³/h] | Moc [W] | Poziom ciśnienia akustycznego [dB(A)/3 m] | Max. ciśnienie [Pa] | | | Cena [PLN netto] |
|--------------|------------------------------------|------------------|---------|---|---------------------|---|----|------------------|
| 100 F | wentylator osiowy ø100 mm standard | 98 | 14 | 34 | 35 | - | 12 | 83,00 |
| 125 F | wentylator osiowy ø125 mm standard | 185 | 16 | 35 | 55 | - | 12 | 95,00 |

Seria: VVR

Wentylatory osiowe z rewersyjnym przepływem powietrza i automatyczną żaluzją.

Dostępne opcje:



Wbudowane:



Montaż:



ścienny

Akcesoria dodatkowe:



Kolor:



Materiał:

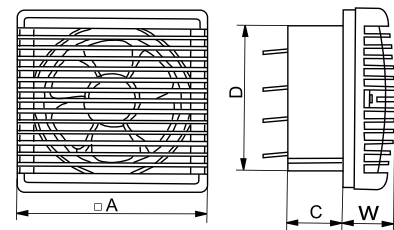

Wymiary:

| Kod | Waga [kg] | W [mm] | A [mm] | C [mm] | øD [mm] |
|----------------|-----------|--------|--------|--------|---------|
| 180 VVR | 1,6 | 65 | 230 | 87 | 177 |
| 230 VVR | 2,2 | 74 | 295 | 85 | 237 |

| Kod | Nazwa | Wydajność [m³/h] | Moc [W] | Poziom ciśnienia akustycznego [dB(A)/3 m] | Max. ciśnienie [Pa] | | | Cena [PLN netto] |
|----------------|------------------------------------|--------------------------|---------|---|---------------------|---|---|------------------|
| 180 VVR | wentylator osiowy ø180 mm standard | wywiew 212 nawiew 176 | 25 | 31 | 35 | - | 5 | 296,00 |
| | | | | | | | | |
| 230 VVR | wentylator osiowy ø230 mm standard | wywiew 455 nawiew 290 | 29 | 32 | 37 | - | 8 | 321,00 |
| | | | | | | | | |

– ilości kartonowe

*towar na indywidualne zamówienie
- tylko w podanych ilościach kartonowych



standard (-)



wyłącznik sznurkowy (V)



timer (T)



czujnik wilgotności (H)



czujnik ruchu (TP)



łożyska kulkowe



żaluzja automatyczna



zawór zwrotny



niskie napięcie (12 V)

Seria: **D1**

Wentylatory osiowe przeznaczone do wentylacji wywiewnej.



Dostępne opcje:



Montaż:



ścienny

Akcesoria dodatkowe:



Kolor:



Materiał:

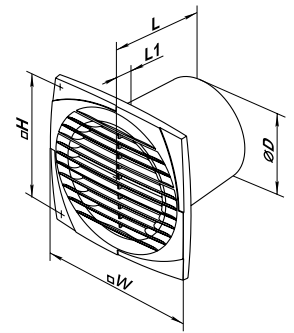

Wymiary:

| Kod | Waga [kg] | W [mm] | H [mm] | L [mm] | L1 [mm] | øD [mm] |
|---------------|-----------|--------|--------|--------|---------|---------|
| 100 D1 | 0,58 | 150 | 120 | 93 | 9 | 100 |
| 125 D1 | 0,75 | 176 | 140 | 96 | 9 | 125 |

| Kod | Nazwa | Wydajność [m³/h] | Moc [W] | Poziom ciśnienia akustycznego [dB(A)/3 m] | Max. ciśnienie [Pa] | | | Cena [PLN netto] |
|------------------|---|------------------|---------|---|---------------------|---|----|------------------|
| 100 D1 | wentylator osiowy ø100 mm standard | 95 | 14 | 34 | 35 | - | 18 | 48,00 |
| 100 D1 V | wentylator osiowy ø100 mm z wyłącznikiem sznurkowym | 95 | 14 | 34 | 35 | - | 18 | 59,00 |
| 100 D1 T | wentylator osiowy ø100 mm z timerem | 95 | 14 | 34 | 35 | - | 18 | 71,00 |
| 100 D1 TH | wentylator osiowy ø100 mm z higrostatem i timerem | 95 | 14 | 34 | 35 | - | 18 | 107,00 |

| Kod | Nazwa | Wydajność [m³/h] | Moc [W] | Poziom ciśnienia akustycznego [dB(A)/3 m] | Max. ciśnienie [Pa] | | | Cena [PLN netto] |
|-----------------|---|------------------|---------|---|---------------------|---|----|------------------|
| 125 D1 | wentylator osiowy ø125 mm standard | 180 | 16 | 35 | 55 | - | 12 | 59,00 |
| 125 D1 V | wentylator osiowy ø125 mm z wyłącznikiem sznurkowym | 180 | 16 | 35 | 55 | - | 12 | 71,00 |

WENTYLATORY

Seria: **CF**

Wentylatory odśrodkowe z filtrem przeznaczone do wentylacji wywiewnej.



Dostępne opcje:



Montaż:



ścienny

Akcesoria dodatkowe:



Kolor:



Materiał:

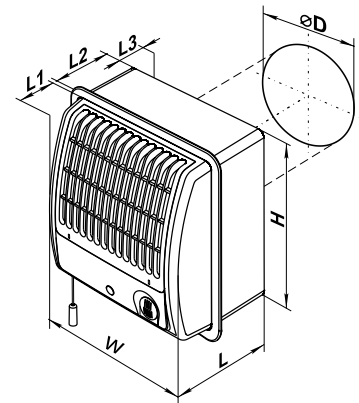

Wymiary:

| Kod | Waga [kg] | W [mm] | H [mm] | L [mm] | L1 [mm] | L2 [mm] | L3 [mm] | øD [mm] |
|---------------|-----------|--------|--------|--------|---------|---------|---------|---------|
| 100 CF | 1,2 | 180 | 195 | 132 | 59 | 73 | 26 | 100 |

| Kod | Nazwa | Wydajność [m³/h] | Moc [W] | Poziom ciśnienia akustycznego [dB(A)/3 m] | Max. ciśnienie [Pa] | | | Cena [PLN netto] |
|------------------|--|------------------|---------|---|---------------------|---|---|------------------|
| 100 CF | wentylator osiowy ø100 mm standard | 98 | 16 | 36 | 115 | - | 5 | 214,00 |
| 100 CFV | wentylator osiowy ø100 mm z wyłącznikiem sznurkowym | | | | | - | 5 | 226,00* |
| 100 CFT | wentylator osiowy ø100 mm z timerem | | | | | - | 5 | 237,00* |
| 100 CFTH | wentylator osiowy ø100 mm z higrostatem i timerem | | | | | - | 5 | 273,00* |
| 100 CFVTH | wentylator osiowy ø100 mm z higrostatem, timerem i wyłącznikiem sznurkowym | | | | | - | 5 | 285,00* |
| 100 CFTP | wentylator osiowy ø100 mm z timerem i czujnikiem ruchu | | | | | - | 5 | 321,00* |

WENTYLACJA DOMOWA



standard (-)



wyłącznik sznurkowy (V)



timer (T)



czujnik wilgotności (H)



czujnik ruchu (TP)



łożyska kulkowe



załuzka automatyczna



zawór zwrotny



niskie napięcie (12V)



- ilości kartonowe

*towar na indywidualne zamówienie - tylko w podanych ilościach kartonowych

Seria: **QUIETLINE K**

Ciche wentylatory kanałowe przeznaczone do wentylacji nawiewno-wywiewnej.

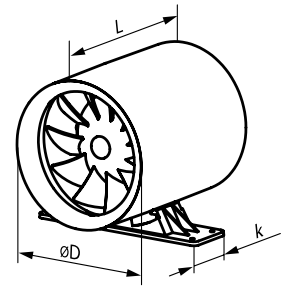

Wymiary:

| Kod | Waga [kg] | L [mm] | k [mm] | øD [mm] |
|------------------------|-----------|--------|--------|---------|
| 100 QUIETLINE-K | 0,61 | 138 | 54 | 100 |
| 125 QUIETLINE-K | 0,75 | 162 | 54 | 125 |
| 150 QUIETLINE-K | 1,3 | 182 | 54 | 150 |

| Kod | Nazwa | Wydajność [m³/h] | Moc [W] | Poziom ciśnienia akustycznego [dB(A)/3 m] | Max. ciśnienie [Pa] | | | Cena [PLN netto] |
|--------------------------|---------------------------------------|------------------|---------|---|---------------------|---|----|------------------|
| 100 QUIETLINE-K | wentylator kanałowy ø100 mm standard | 100 | 7,5 | 25 | 57 | + | 10 | 130,00 |
| 100 QUIETLINE-K T | wentylator kanałowy ø100 mm z timerem | 100 | 7,5 | 25 | 57 | + | 10 | 178,00* |
| Kod | Nazwa | Wydajność [m³/h] | Moc [W] | Poziom ciśnienia akustycznego [dB(A)/3 m] | Max. ciśnienie [Pa] | | | Cena [PLN netto] |
| 125 QUIETLINE-K | wentylator kanałowy ø125 mm standard | 197 | 13 | 32 | 72 | + | 10 | 167,00 |
| 125 QUIETLINE-K T | wentylator kanałowy ø125 mm z timerem | 197 | 13 | 32 | 72 | + | 10 | 214,00* |
| Kod | Nazwa | Wydajność [m³/h] | Moc [W] | Poziom ciśnienia akustycznego [dB(A)/3 m] | Max. ciśnienie [Pa] | | | Cena [PLN netto] |
| 150 QUIETLINE-K | wentylator kanałowy ø150 mm standard | 335 | 22 | 39 | 76 | + | 10 | 237,00 |

Seria: **QUIETLINE K DUO**

Ciche wentylatory kanałowe przeznaczone do wentylacji nawiewno-wywiewnej.

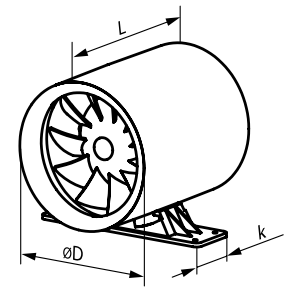
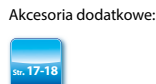

Wymiary:

| Kod | Waga [kg] | L [mm] | k [mm] | øD [mm] |
|----------------------------|-----------|--------|--------|---------|
| 100 QUIETLINE-K DUO | 0,61 | 138 | 54 | 99 |
| 125 QUIETLINE-K DUO | 0,75 | 162 | 54 | 125 |
| 150 QUIETLINE-K DUO | 1,3 | 182 | 54 | 150 |

| Kod | Nazwa | Wydajność [m³/h] | Moc [W] | Poziom ciśnienia akustycznego [dB(A)/3 m] | Max. ciśnienie [Pa] | | | Cena [PLN netto] |
|----------------------------|--------------------------------------|----------------------|----------------------|---|---------------------|---|----|------------------|
| 100 QUIETLINE-K DUO | wentylator kanałowy ø100 mm standard | max. 100 min. 75 | max. 7,5 min. 4,5 | 25 | 57 | + | 10 | 154,00 |
| Kod | Nazwa | Wydajność [m³/h] | Moc [W] | Poziom ciśnienia akustycznego [dB(A)/3 m] | Max. ciśnienie [Pa] | | | Cena [PLN netto] |
| 125 QUIETLINE-K DUO | wentylator kanałowy ø125 mm standard | max. 197 min. 145 | max. 13 min. 10 | 32 | 71 | + | 10 | 190,00 |
| Kod | Nazwa | Wydajność [m³/h] | Moc [W] | Poziom ciśnienia akustycznego [dB(A)/3 m] | Max. ciśnienie [Pa] | | | Cena [PLN netto] |
| 150 QUIETLINE-K DUO | wentylator kanałowy ø150 mm standard | max. 335 min. 250 | max. 22 min. 19 | 39 | 120 | + | 10 | 261,00 |

– ilości kartonowe

*towar na indywidualne zamówienie
- tylko w podanych ilościach kartonowych



standard (-)



wyłącznik sznurkowy (V)



timer (T)



czujnik wilgotności (H)



czujnik ruchu (TP)



łożyska kulkowe



zawór automatyczny



zawór zwrotny



niskie napięcie (12 V)



Wentylatory kanałowe przeznaczone do wentylacji nawiewno-wywiewnej.

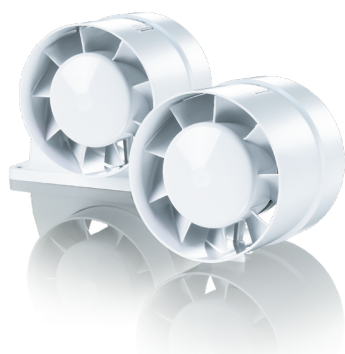
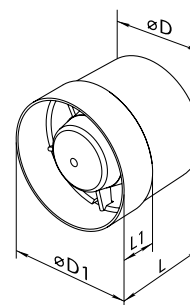

Dostępne opcje:

Akcesoria dodatkowe:



Montaż:



kanałowy

Kolor:



Materiał:



Wymiary:

| Kod | Waga [kg] | L [mm] | L1 [mm] | øD1 [mm] | øD [mm] |
|---------|-----------|--------|---------|----------|---------|
| 100 VKO | 0,41 | 91 | 31 | 104 | 100 |
| 125 VKO | 0,48 | 93 | 31 | 129 | 125 |
| 125 VKO | 0,8 | 108 | 46 | 154 | 150 |

| Kod | Nazwa | Wydajność [m³/h] | Moc [W] | Poziom ciśnienia akustycznego [dB(A)/3 m] | Max. ciśnienie [Pa] | | | Cena [PLN netto] |
|---------|--------------------------------------|------------------|---------|---|---------------------|---|----|------------------|
| 100 VKO | wentylator kanałowy ø100 mm standard | 105 | 14 | 37 | 37 | - | 10 | 53,00 |
| Kod | Nazwa | Wydajność [m³/h] | Moc [W] | Poziom ciśnienia akustycznego [dB(A)/3 m] | Max. ciśnienie [Pa] | | | Cena [PLN netto] |
| 125 VKO | wentylator kanałowy ø125 mm standard | 185 | 16 | 38 | 57 | - | 10 | 59,00 |
| Kod | Nazwa | Wydajność [m³/h] | Moc [W] | Poziom ciśnienia akustycznego [dB(A)/3 m] | Max. ciśnienie [Pa] | | | Cena [PLN netto] |
| 150 VKO | wentylator kanałowy ø150 mm standard | 298 | 24 | 40 | 90 | - | 10 | 83,00 |

WENTYLATORY



Wentylatory kanałowe przeznaczone do wentylacji nawiewno-wywiewnej.

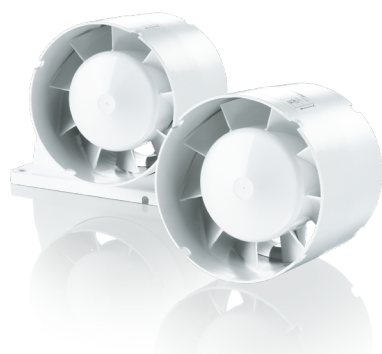
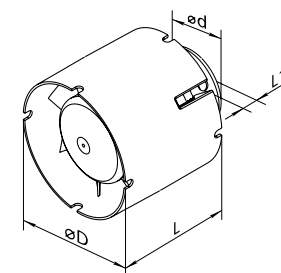

Dostępne opcje:

Akcesoria dodatkowe:



Montaż:



kanałowy

Kolor:



Materiał:



Wymiary:

| Kod | Waga [kg] | L [mm] | L1 [mm] | ød [mm] | øD [mm] |
|----------|-----------|--------|---------|---------|---------|
| 100 VKO1 | 0,41 | 85 | 28 | 59 | 100 |
| 125 VKO1 | 0,43 | 90 | 28 | 59 | 125 |
| 150 VKO1 | 0,8 | 100 | 28 | 59 | 150 |

| Kod | Nazwa | Wydajność [m³/h] | Moc [W] | Poziom ciśnienia akustycznego [dB(A)/3 m] | Max. ciśnienie [Pa] | | | Cena [PLN netto] |
|------------|---------------------------------------|------------------|---------|---|---------------------|---|----|------------------|
| 100 VKO1 | wentylator kanałowy ø100 mm standard | 107 | 14 | 36 | 41 | - | 24 | 65,00 |
| 100 VKO1 T | wentylator kanałowy ø100 mm z timerem | | | | | | | 88,00 |
| Kod | Nazwa | Wydajność [m³/h] | Moc [W] | Poziom ciśnienia akustycznego [dB(A)/3 m] | Max. ciśnienie [Pa] | | | Cena [PLN netto] |
| 125 VKO1 | wentylator kanałowy ø125 mm standard | 190 | 16 | 38 | 60 | - | 12 | 71,00 |
| 125 VKO1 T | wentylator kanałowy ø125 mm z timerem | | | | | | | 95,00 |
| Kod | Nazwa | Wydajność [m³/h] | Moc [W] | Poziom ciśnienia akustycznego [dB(A)/3 m] | Max. ciśnienie [Pa] | | | Cena [PLN netto] |
| 150 VKO1 | wentylator kanałowy ø150 mm standard | 305 | 29 | 40 | 95 | - | 12 | 95,00 |
| 150 VKO1 T | wentylator kanałowy ø150 mm z timerem | | | | | | | 118,00 |

WENTYLACJA DOMOWA



standard (-)



wyłącznik sznurowy (V)



timer (T)



czujnik wilgotności (H)



czujnik ruchu (TP)



łożyska kulkowe



załuzja automatyczna



zawór zwrotny



niskie napięcie (12V)



– ilości kartonowe

*towar na indywidualne zamówienie - tylko w podanych ilościach kartonowych

Sterownik przeznaczony do użycia z wentylatorami stosowanymi do pomieszczeń mieszkalnych, umożliwiając im pracę w różnych trybach działania.



Sterownik zawiera funkcje:

- wyłącznik
- czujnik wilgotności
- timer
- czujnik ruchu
- czujnik światła
- cykliczne wyłączenie i włączenie wentylatora
- wyłącznik sznurkowy

Kolor:



Materiał:

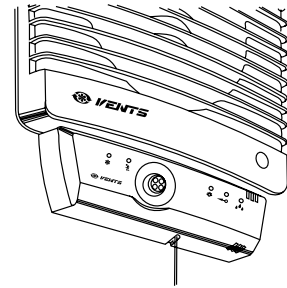

| Kod | Nazwa | Maksymalne natężenie prądu [A] | Waga [kg] | Moc [W] | Wymiary [mm] | Cena [PLN netto] |
|----------------|--------------------------|--------------------------------|-----------|---------|--------------|------------------|
| BU-1-60 | sterownik wielofunkcyjny | 0,3 | 0,075 | 60 | 151x46x27 | 190,00 |

Zawór zwrotny zapobiegający cofaniu się powietrza do wnętrza pomieszczeń.

Do wentylatorów z serii:

- M
- S
- LD
- LDA
- M3
- SILENTA -S
- SILENTA -M

Kolor:



Materiał:

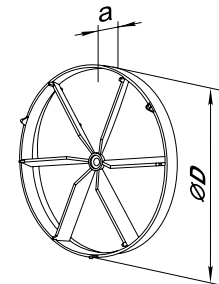

| Kod | Nazwa | ØD [mm] | a [mm] | Cena [PLN netto] |
|---------------|-----------------------|---------|--------|------------------|
| KO 100 | zawór zwrotny ø100 mm | 100 | 14 | 11,00 |

| Kod | Nazwa | ØD [mm] | a [mm] | Cena [PLN netto] |
|---------------|-----------------------|---------|--------|------------------|
| KO 125 | zawór zwrotny ø125 mm | 125 | 14 | 12,00 |

| Kod | Nazwa | ØD [mm] | a [mm] | Cena [PLN netto] |
|---------------|-----------------------|---------|--------|------------------|
| KO 150 | zawór zwrotny ø150 mm | 150 | 14 | 15,00 |

Podstawa montażowa do wentylatora.

Do wentylatorów z serii:

- VKO
- VKO1

Kolor:



Materiał:

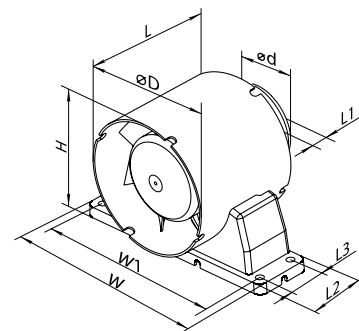

| Kod | Nazwa | W [mm] | W1 [mm] | L2 [mm] | L3 [mm] | Cena [PLN netto] |
|----------------|--|--------|---------|---------|---------|------------------|
| K100VKO | podstawa montażowa do wentylatora 100 VKO/VKO1 | 160 | 144 | 45 | 29 | 9,00 |

| Kod | Nazwa | W [mm] | W1 [mm] | L2 [mm] | L3 [mm] | Cena [PLN netto] |
|----------------|--|--------|---------|---------|---------|------------------|
| K125VKO | podstawa montażowa do wentylatora 125 VKO/VKO1 | 185 | 169 | 45 | 29 | 11,00 |

| Kod | Nazwa | W [mm] | W1 [mm] | L2 [mm] | L3 [mm] | Cena [PLN netto] |
|----------------|--|--------|---------|---------|---------|------------------|
| K150VKO | podstawa montażowa do wentylatora 150 VKO/VKO1 | 200 | 184 | 45 | 29 | 15,00 |

– ilości kartonowe

*towar na indywidualne zamówienie - tylko w podanych ilościach kartonowych



standard (-)



wyłącznik sznurkowy (V)



timer (T)



czujnik wilgotności (H)



czujnik ruchu (TP)



łożyska kulkowe



zawór automatyczny



zawór zwrotny



niskie napięcie (12 V)



RS-1-300



Tyristorowy regulator prędkości obrotów:

- płynna regulacja prędkości obrotowej wentylatorów
- brak zakłóceń radiowych
- dedykowany dla wszystkich wentylatorów domowych jednobiegowych
- montaż w podtynkowej puszcze montażowej (w zestawie)

Kolor:

Biały

Materiał:



| Kod | Nazwa | Maksymalne natężenie prądu [A] | Napięcie [V] | Wymiary [mm] | Klasa bezpieczeństwa | Cena [PLN netto] |
|----------|---|--------------------------------|--------------|--------------|----------------------|------------------|
| RS-1-300 | tyristorowy regulator prędkości obrotów | 1,5 | 1~230 | 95x85x0 | IP40 | 121,00 |



RS-1-400



Tyristorowy regulator prędkości obrotów:

- płynna regulacja prędkości obrotowej wentylatorów
- brak zakłóceń radiowych
- regulator wyposażony w filtr zakłóceń wysokoczęstotliwościowych
- montaż podtynkowy (RS-1-400)/ natynkowy (RS-1-400N)
- dedykowany dla wszystkich wentylatorów domowych jednobiegowych
- montaż w podtynkowej/natynkowej puszcze montażowej (w zestawie)

Kolor:

Biały

Materiał:



| Kod | Nazwa | Maksymalne natężenie prądu [A] | Napięcie [V] | Wymiary [mm] | Klasa bezpieczeństwa | Cena [PLN netto] |
|----------|---|--------------------------------|--------------|--------------|----------------------|------------------|
| RS-1-400 | tyristorowy regulator prędkości obrotów | 1,8 | 1~230 | 78x78x63 | IP 40 | 154,00 |



P2-10



Przełącznik prędkości dla wentylatorów 2-biegowych:

- dedykowany dla wszystkich wentylatorów dwubiegowych - DUO
- montaż podtynkowy w standardowej puszcze (puszka do montażu podtynkowego MKV4 - brak w zestawie)

Kolor:

Biały

Materiał:



| Kod | Nazwa | Maksymalne natężenie prądu [A] | Napięcie [V] | Ilość biegów | Klasa bezpieczeństwa | Cena [PLN netto] |
|-------|--|--------------------------------|--------------|--------------|----------------------|------------------|
| P2-10 | przełącznik prędkości dla wentylatorów 2-biegowych | 10,0 | 1~230 | 2 | IP 40 | 94,00 |



P3-1-300



Przełącznik biegów wentylatora o silnikach wielobiegowych:

- dedykowany dla wentylatorów z serii VVR
- montaż podtynkowy w standardowej puszcze (puszka do montażu podtynkowego MKV2 - brak w zestawie)

Kolor:

Biały

Materiał:



| Kod | Nazwa | Maksymalne natężenie prądu [A] | Napięcie [V] | Ilość biegów | Klasa bezpieczeństwa | Cena [PLN netto] |
|----------|--------------------------------|--------------------------------|--------------|--------------|----------------------|------------------|
| P3-1-300 | przełącznik biegów wentylatora | 3,0 | 1~230 | 3 | IP 40 | 88,00 |



standard (-)



wyłącznik sznurkowy (V)



timer (T)



czujnik wilgotności (H)



czujnik ruchu (TP)



łożyska kulkowe



załuża automatyczna



zawór zwrrotny



niskie napięcie (12V)



– ilości kartonowe

*towar na indywidualne zamówienie - tylko w podanych ilościach kartonowych



- Samoregulujące nawiewniki ciśnieniowe zapewniające optymalny przepływ powietrza:
- dwustrumieniowy nawiew powietrza górą lub dołem
 - montaż w stolarce aluminiowej za pomocą mufek
 - czerpnia posiada siatkę chroniącą przed owadami

Kolor: Biały
 Materiał: ABS

| Kod | Nazwa | Przepływ powietrza 10 Pa | Przepływ powietrza 20 Pa | Cena [PLN netto] |
|------------------|-------------------------------|--------------------------|--------------------------|------------------|
| PRESSVENT | ciśnieniowy nawiewnik okienny | 6-25 m ³ /h | 9-35 m ³ /h | 56,00 |



- Nawiewnik z regulowaną kratką wewnętrzną oraz kratką zewnętrzną z siatką:
- zapewnia regulowany dopływ świeżego powietrza do pomieszczeń mieszkalnych, biur itp. bez konieczności otwierania okien
 - zapobiega kumulacji wilgoci w pomieszczeniach
 - do montażu bezpośredniego przez ścianę

Kolor: Biały
 Materiał: ABS

| Kod | Nazwa | Cena [PLN netto] |
|------------------|--|------------------|
| PS 100 WH | nawietrzak podokienny regulowany ø103 mm z kratką okrągłą | 84,00 |
| PS 101 WH | nawietrzak podokienny regulowany ø103 mm z kratką kwadratową | 87,00 |



- Nawiewnik z regulowaną kratką wewnętrzną oraz kratką zewnętrzną z siatką:
- zapewnia regulowany dopływ świeżego powietrza do pomieszczeń mieszkalnych, biur itp. bez konieczności otwierania okien
 - zapobiega kumulacji wilgoci w pomieszczeniach
 - do montażu bezpośredniego przez ścianę

Kolor: Biały
 Materiał: ABS

| Kod | Nazwa | Cena [PLN netto] |
|------------------|---|------------------|
| PS 102 WH | nawietrzak podokienny regulowany ø103 mm z okapem | 89,00 |

– ilości kartonowe

*towar na indywidualne zamówienie
 - tylko w podanych ilościach kartonowych



standard (-)



wyłącznik sznurkowy (V)



timer (T)



czujnik wilgotności (H)



czujnik ruchu (TP)



łożyska kulkowe



















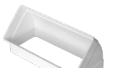



zawór automatyczna



zawór zwrotny



niskie napięcie (12 V)

| | | 110x55 | 122x60 | 204x60 | 220x90 |
|--|---|-------------------|----------------------|--------------------|-------------------------------------|
| Kanał płaski |  | 005 010 015 | 4005 4010 4015 | 5005 510 515 | 910 915 |
| Łącznik kanałów płaskich |  | 020 | 420 | 520 | 920 |
| Łącznik kanałów płaskich z zaworem zwrotnym |  | 027 | 427 | 527 | - |
| Kolano poziome 90° |  | 050 | 450 | 550 | 950 |
| Kolano pionowe 90° |  | 060 | 460 | 560 | 960 |
| Kolano poziome 45° |  | - | - | 555 | 955 |
| Kolano pionowe 45° |  | - | - | 575 | 975 |
| Kolano wielokątowe |  | 045 | - | 545 | - |
| Łącznik przekrojów zmiennych w płaszczyźnie bocznej |  | 070 | 470 | 570 | 970 |
| Łącznik przekrojów zmiennych współosiowy |  | - | 471 | - | - |
| Kolano łącznikowe mimośrodowe 90° do kanałów okrągłych |  | - | - | - | 941 951 951-1 961 961-1 |
| Kolano łącznikowe 90° do kanałów okrągłych |  | 030 | 430 431 | 440 540 640 | - |
| Trójnik płaski |  | 082 | 482 | 582 | 982 |
| Trójnik przelotowy na kanał Ø100 mm |  | 083 | - | - | - |
| Redukcja prostokątna |  | 077 | 477 | 077 | 477 |
| Łącznik kanału płaskiego 220x90 mm z kratką EL 90 |  | - | - | 957 | 977 |
| Uchwyt mocujący do kanałów płaskich |  | 022 | 422 | 122-5 | 922-1 |
| Koźnierz przyścienny |  | 0415 | 415 | 115-4 | - |
| Koźnierz wpustowy |  | - | 417 | - | - |
| Zakończenie kanału |  | 018 | 418 | 518 | - |
| Kratka nawiewno-wywiewna |  | WP 571 WH/BR | - | WP 871 WH/BR | WP 905 WH/BR |

Wymiary podane z dokładnością +/-2 mm.

*Towar dostępny również w woreczku foliowym z zawieszką za dopłatą 0,50 PLN/szt. Ilości kartonowe dla produktów pakowanych mogą się różnić od podanych w tabeli.



- ilości kartonowe

KANAŁ PŁASKI

Kanał płaski do budowania systemów wentylacyjnych.

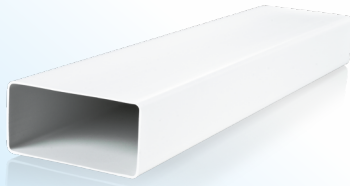

Dostępne dla systemów:

110x55 122x60 204x60 220x90

Kolor:

Materiał:

Biały

PVC

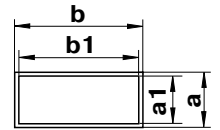
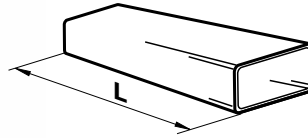

| Kod | System | Nazwa | L [m] | a [mm] | b [mm] | a1 [mm] | b1 [mm] | * | Cena [PLN netto] |
|------|--------|-------------------------------------|-------|--------|--------|---------|---------|----|------------------|
| 005 | | kanał płaski 110x55 mm, dł. 0,5 mb. | 0,5 | | | | | 20 | 11,20 |
| 010 | 110x55 | kanał płaski 110x55 mm, dł. 1,0 mb. | 1 | 55 | 110 | 52 | 107 | 20 | 22,00 |
| 015 | | kanał płaski 110x55 mm, dł. 1,5 mb. | 1,5 | | | | | 20 | 32,40 |
| Kod | System | Nazwa | L [m] | a [mm] | b [mm] | a1 [mm] | b1 [mm] | * | Cena [PLN netto] |
| 4005 | | kanał płaski 122x60 mm, dł. 0,5 mb. | 0,5 | | | | | 20 | 11,80 |
| 4010 | 122x60 | kanał płaski 122x60 mm, dł. 1,0 mb. | 1 | 60 | 122 | 57 | 119 | 20 | 22,60 |
| 4015 | | kanał płaski 122x60 mm, dł. 1,5 mb. | 1,5 | | | | | 20 | 33,10 |
| Kod | System | Nazwa | L [m] | a [mm] | b [mm] | a1 [mm] | b1 [mm] | * | Cena [PLN netto] |
| 5005 | | kanał płaski 204x60 mm, dł. 0,5 mb. | 0,5 | | | | | 10 | 18,60 |
| 510 | 204x60 | kanał płaski 204x60 mm, dł. 1,0 mb. | 1 | 60 | 204 | 57 | 200 | 10 | 35,80 |
| 515 | | kanał płaski 204x60 mm, dł. 1,5 mb. | 1,5 | | | | | 10 | 54,40 |
| Kod | System | Nazwa | L [m] | a [mm] | b [mm] | a1 [mm] | b1 [mm] | * | Cena [PLN netto] |
| 910 | | kanał płaski 220x90 mm, dł. 1,0 mb. | 1 | | | | | 6 | 57,40 |
| 915 | 220x90 | kanał płaski 220x90 mm, dł. 1,5 mb. | 1,5 | 90 | 220 | 86 | 216 | 6 | 80,70 |

ŁĄCZNIK KANAŁÓW

Łącznik kanałów płaskich do łączenia szeregowego kanałów płaskich.



Dostępne dla systemów:

110x55 122x60 204x60 220x90

Kolor:

Materiał:

Biały

PS

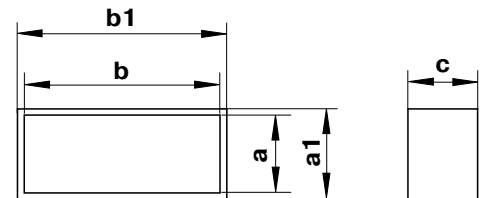

| Kod | System | Nazwa | a [mm] | b [mm] | a1 [mm] | b1 [mm] | c [mm] | * | Cena [PLN netto] |
|-----|--------|------------------------------------|--------|--------|---------|---------|--------|----|------------------|
| 020 | 110x55 | łącznik kanałów płaskich 110x55 mm | 56 | 110 | 59 | 114 | 66 | 20 | 4,50 |
| 420 | 122x60 | łącznik kanałów płaskich 122x60 mm | 60 | 122 | 65 | 126 | 69 | 20 | 4,90 |
| 520 | 204x60 | łącznik kanałów płaskich 204x60 mm | 60 | 204 | 65 | 209 | 62 | 10 | 10,90 |
| 920 | 220x90 | łącznik kanałów płaskich 220x90 mm | 90 | 220 | 95 | 225 | 62 | 13 | 12,90 |

ŁĄCZNIK KANAŁÓW

Łącznik kanałów płaskich z zaworem zwrotnym, zapobiegającym cofaniu się powietrza.



Dostępne dla systemów:

110x55 122x60 204x60

Kolor:

Materiał:

Biały

PS

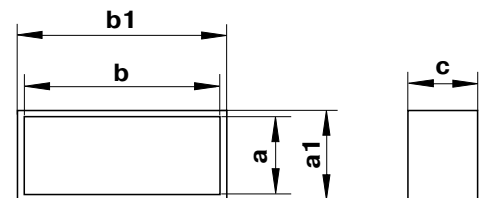

| Kod | System | Nazwa | a [mm] | b [mm] | a1 [mm] | b1 [mm] | c [mm] | * | Cena [PLN netto] |
|-----|--------|---|--------|--------|---------|---------|--------|----|------------------|
| 027 | 110x55 | łącznik kanałów płaskich 110x55 mm z zaworem zwrotnym | 56 | 110 | 59 | 114 | 66 | 20 | 6,00 |
| 427 | 122x60 | łącznik kanałów płaskich 122x60 mm z zaworem zwrotnym | 60 | 122 | 65 | 126 | 69 | 20 | 6,40 |
| 527 | 204x60 | łącznik kanałów płaskich 204x60 mm z zaworem zwrotnym | 60 | 204 | 65 | 209 | 62 | 10 | 13,10 |

KOLANO POZIOME 90°

Kolano poziome umożliwiające połączenie kanałów w ułożeniu poziomym pod kątem 90°.



Dostępne dla systemów:

110x55 122x60 204x60 220x90

Kolor:



Materiał:

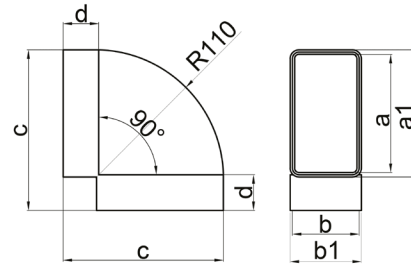

| Kod | System | Nazwa | a [mm] | b [mm] | a1 [mm] | b1 [mm] | c [mm] | d [mm] | * | Cena [PLN netto] |
|-----|--------|------------------------------|--------|--------|---------|---------|--------|--------|----|------------------|
| 050 | 110x55 | kolano poziome 90°/110x55 mm | 110 | 55 | 114 | 59 | 143 | 32 | 20 | 9,20 |
| 450 | 122x60 | kolano poziome 90°/122x60 mm | 122 | 60 | 126 | 64 | 155 | 32 | 20 | 9,40 |
| 550 | 204x60 | kolano poziome 90°/204x60 mm | 204 | 60 | 208 | 64 | 238 | 32 | 10 | 25,80 |
| 950 | 220x90 | kolano poziome 90°/220x90 mm | 220 | 90 | 224 | 94 | 262 | 35 | 6 | 47,60 |

KOLANO PIONOWE 90°

Kolano pionowe umożliwiające połączenie kanałów w ułożeniu pionowym pod kątem 90°.



Dostępne dla systemów:

110x55 122x60 204x60 220x90

Kolor:



Materiał:

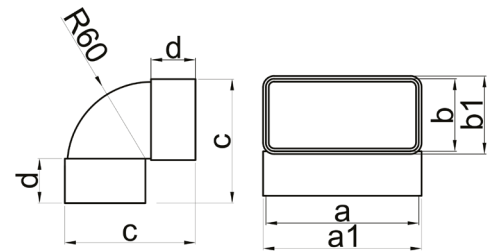

| Kod | System | Nazwa | a [mm] | b [mm] | a1 [mm] | b1 [mm] | c [mm] | d [mm] | * | Cena [PLN netto] |
|-----|--------|------------------------------|--------|--------|---------|---------|--------|--------|----|------------------|
| 060 | 110x55 | kolano pionowe 90°/110x55 mm | 110 | 55 | 114 | 59 | 89 | 32 | 20 | 7,20 |
| 460 | 122x60 | kolano pionowe 90°/122x60 mm | 122 | 60 | 124 | 64 | 39 | 32 | 20 | 8,20 |
| 560 | 204x60 | kolano pionowe 90°/204x60 mm | 204 | 60 | 208 | 64 | 103 | 42 | 10 | 20,40 |
| 960 | 220x90 | kolano pionowe 90°/220x90 mm | 220 | 90 | 224 | 94 | 130 | 35 | 6 | 33,00 |

KOLANO POZIOME 45°

Kolano poziome umożliwiające połączenie kanałów w ułożeniu poziomym pod kątem 45°.

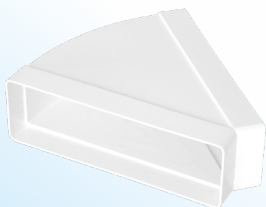

Dostępne dla systemów:

204x60 220x90

Kolor:



Materiał:

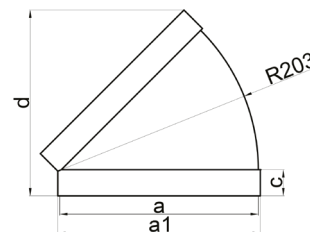

| Kod | System | Nazwa | a [mm] | a1 [mm] | b [mm] | b1 [mm] | c [mm] | d [mm] | e [mm] | * | Cena [PLN netto] |
|-----|--------|------------------------------|--------|---------|--------|---------|--------|--------|--------|---|------------------|
| 555 | 204x60 | kolano poziome 45°/204x60 mm | 204 | 208 | 60 | 64 | 27 | 192 | 2 | 6 | 20,60 |
| 955 | 220x90 | kolano poziome 45°/220x90 mm | 220 | 224 | 90 | 94 | 27 | 202 | 2 | 6 | 26,20 |

KOLANO PIONOWE 45°

Kolano pionowe umożliwiające połączenie kanałów w ułożeniu pionowym pod kątem 45°.

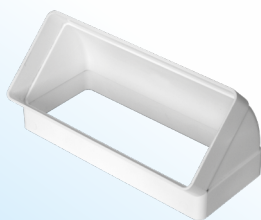

Dostępne dla systemów:

204x60 220x90

Kolor:



Materiał:



| Kod | System | Nazwa | a [mm] | b [mm] | c [mm] | d [mm] | a1 [mm] | b1 [mm] | * | Cena [PLN netto] |
|-----|--------|------------------------------|--------|--------|--------|--------|---------|---------|----|------------------|
| 575 | 204x60 | kolano pionowe 45°/204x60 mm | 204 | 60 | 22 | 90 | 209 | 65 | 10 | 17,10 |
| 975 | 220x90 | kolano pionowe 45°/220x90 mm | 220 | 90 | 27 | 112 | 225 | 94 | 6 | 23,60 |

Wymiary podane z dokładnością +/-2 mm.

*Towar dostępny również w woreczku foliowym z zawieszką za dopłatą 0,50 PLN/szt. Ilości kartonowe dla produktów pakowanych mogą się różnić od podanych w tabeli.

- ilości kartonowe

KOLANO WIELOKĄTOWE

Kolano wielokątowe umożliwia połączenie kanałów w ułożeniu poziomym pod dowolnym kątem od 3-45°. Do samodzielnego docięcia.

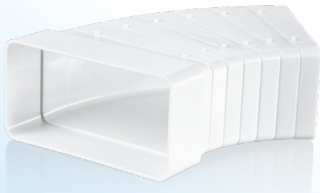

Dostępne dla systemów:

110x55 204x60

Kolor:

Biały

Materiał:

PS

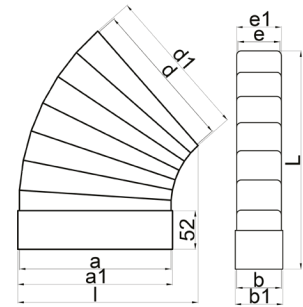

| Kod | System | Nazwa | a [mm] | a1 [mm] | b [mm] | b1 [mm] | L [mm] | l [mm] | d [mm] | d1 [mm] | e [mm] | e1 [mm] | * | Cena [PLN netto] |
|-----|--------|------------------------------|--------|---------|--------|---------|--------|--------|--------|---------|--------|---------|----|------------------|
| 045 | 110x55 | kolano wielokątowe 110x55 mm | 104 | 110 | 55 | 59 | 190 | 143 | 106 | 110 | 52 | 57 | 20 | 10,20 |
| 545 | 204x60 | kolano wielokątowe 204x60 mm | 204 | 209 | 56 | 60 | 286 | 247 | 201 | 205 | 53 | 57 | 10 | 32,70 |

ŁĄCZNIK PRZEKROJÓW

Łącznik przekrojów zmiennych w jednej płaszczyźnie bocznej. Pozwala na połączenie kanału płaskiego z okrągłym.

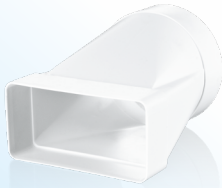

Dostępne dla systemów:

110x55 122x60 204x60 220x90

Kolor:

Biały

Materiał:

PS

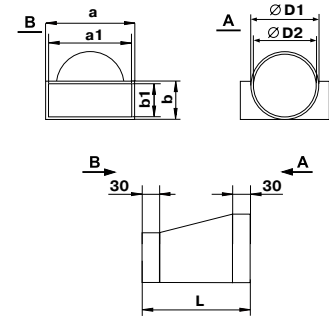

| Kod | System | Nazwa | a [mm] | a1 [mm] | b [mm] | b1 [mm] | ∅D1 [mm] | ∅D2 [mm] | L [mm] | * | Cena [PLN netto] |
|-----|--------|---|--------|---------|--------|---------|----------|----------|--------|----|------------------|
| 070 | 110x55 | łącznik przekrojów zmiennych w płaszczyźnie bocznej 110x55 mm | 113 | 110 | 59 | 55 | 103 | 100 | 137 | 20 | 9,20 |
| 470 | 122x60 | łącznik przekrojów zmiennych w płaszczyźnie bocznej 122x60 mm | 124 | 122 | 64 | 60 | 103 | 100 | 137 | 20 | 9,80 |
| 570 | 204x60 | łącznik przekrojów zmiennych w płaszczyźnie bocznej 204x60 mm | 208 | 204 | 64 | 60 | 128 | 125 | 140 | 10 | 20,20 |
| 970 | 220x90 | łącznik przekrojów zmiennych w płaszczyźnie bocznej 220x90 mm | 224 | 220 | 94 | 90 | 153 | 150 | 165 | 6 | 42,30 |

ŁĄCZNIK PRZEKROJÓW

Łącznik przekrojów zmiennych - współosiowy. Pozwala na połączenie współosiowe kanału płaskiego z okrągłym.

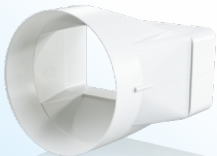

Dostępne dla systemów:

122x60

Kolor:

Biały

Materiał:

PS

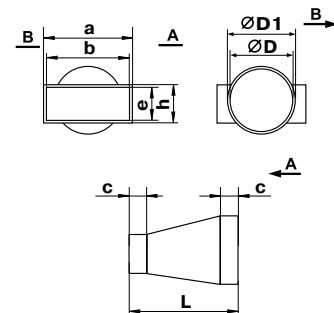

| Kod | System | Nazwa | a [mm] | b [mm] | c [mm] | ∅D [mm] | ∅D1 [mm] | e [mm] | h [mm] | L [mm] | * | Cena [PLN netto] |
|-----|--------|---|--------|--------|--------|---------|----------|--------|--------|--------|----|------------------|
| 471 | 122x60 | łącznik przekrojów zmiennych współosiowy 122x60/∅100 mm | 124 | 122 | 30 | 100 | 103 | 60 | 64 | 137 | 20 | 9,80 |

KOLANO MIMOŚRODOWE

Kolano łącznikowe 90° do połączenia kanałów płaskich z kanałem okrągłym. Ruchomy mimośród dla 941, 951, 961.

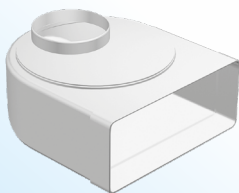

Dostępne dla systemów:

220x90

Kolor:

Biały

Materiał:

PS

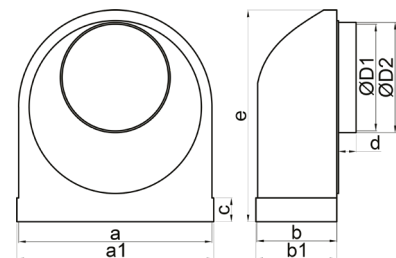

| Kod | Nazwa | a [mm] | a1 [mm] | b [mm] | b1 [mm] | ∅D1 [mm] | ∅D2 [mm] | c [mm] | d [mm] | e [mm] | * | Cena [PLN netto] |
|-------|---|--------|---------|--------|---------|----------|----------|--------|--------|--------|---|------------------|
| 941 | kolano łącznikowe mimośrodowe 220x90 /∅100 mm | 220 | 224 | 90 | 94 | 100 | 103 | 27 | 20 | 240 | 6 | 35,00 |
| 951 | kolano łącznikowe mimośrodowe 220x90 /∅125 mm | 220 | 224 | 90 | 94 | 125 | 128 | 27 | 20 | 240 | 6 | 35,00 |
| 951-1 | kolano łącznikowe mimośrodowe 220x90 /∅125 mm | 220 | 224 | 90 | 94 | 125 | 128 | 27 | 20 | 240 | 6 | 35,00 |
| 961 | kolano łącznikowe mimośrodowe 220x90 /∅150 mm | 220 | 224 | 90 | 94 | 150 | 153 | 27 | 20 | 240 | 6 | 35,00 |
| 961-1 | kolano łącznikowe mimośrodowe 220x90 /∅150 mm | 220 | 224 | 90 | 94 | 150 | 153 | 27 | 20 | 240 | 6 | 35,00 |

KOLANO PIONOWE 90°

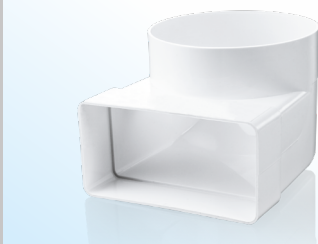

Kolano łącznikowe 90° do łączenia kanałów płaskich z okrągłymi.

Dostępne dla systemów:

110x55 122x60 204x60

Kolor: Materiał:

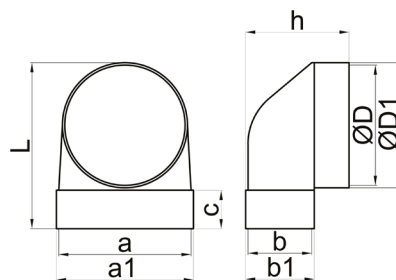

| Kod | System | Nazwa | a [mm] | a1 [mm] | Ø D [mm] | Ø D1 [mm] | b [mm] | b1 [mm] | c [mm] | h [mm] | L [mm] | * | Cena [PLN netto] |
|-----|--------|--|--------|---------|----------|-----------|--------|---------|--------|--------|--------|----|------------------|
| 030 | 110x55 | kolano pionowe łącznikowe 110x55/Ø100 mm, 90° | 110 | 114 | 100 | 103 | 55 | 57 | 32 | 87 | 138 | 20 | 7,70 |
| 430 | 122x60 | kolano pionowe łącznikowe 122x60/Ø100 mm, 90° | 122 | 125 | 100 | 103 | 60 | 64 | 32 | 95 | 140 | 20 | 8,90 |
| 431 | | kolano pionowe łącznikowe 122x60 mm/Ø100 mm, 90° | 122 | 125 | 100 | 103 | 60 | 64 | 62 | 125 | 140 | 25 | 11,90 |
| 440 | 204x60 | kolano pionowe łącznikowe 204x60 mm/Ø100 mm, 90° | 204 | 209 | 97 | 100 | 58 | 62 | 42 | 92 | 220 | 10 | 21,80 |
| 540 | | kolano pionowe łącznikowe 204x60 mm/Ø125 mm, 90° | 204 | 209 | 122 | 125 | 58 | 62 | 42 | 92 | 220 | 10 | 21,80 |
| 640 | | kolano pionowe łącznikowe 204x60 mm/Ø150 mm, 90° | 204 | 209 | 147 | 150 | 58 | 62 | 42 | 92 | 220 | 10 | 21,80 |

SYSTEMY WENTYLACYJNE

TRÓJNIK PŁASKI



Trójnik płaski do prostokątnego rozgałęzienia kanałów płaskich.

Dostępne dla systemów:

110x55 122x60 204x60 220x90

Kolor: Materiał:

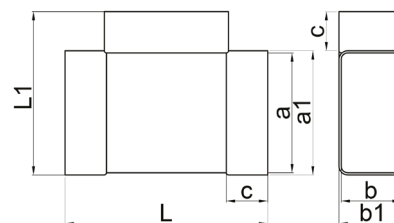

| Kod | System | Nazwa | a [mm] | a1 [mm] | b [mm] | b1 [mm] | c [mm] | L [mm] | L1 [mm] | * | Cena [PLN netto] |
|-----|--------|--------------------------|--------|---------|--------|---------|--------|--------|---------|----|------------------|
| 082 | 110x55 | trójnik płaski 110x55 mm | 110 | 114 | 55 | 59 | 38 | 174 | 144 | 20 | 10,90 |
| 482 | 122x60 | trójnik płaski 122x60 mm | 122 | 126 | 60 | 64 | 38 | 197 | 155 | 10 | 11,90 |
| 582 | 204x60 | trójnik płaski 204x60 mm | 204 | 209 | 60 | 64 | 42 | 288 | 248 | 10 | 25,70 |
| 982 | 220x90 | trójnik płaski 220x90 mm | 220 | 225 | 90 | 95 | 27 | 275 | 261 | 6 | 118,20 |

TRÓJNIK PRZELOTOWY

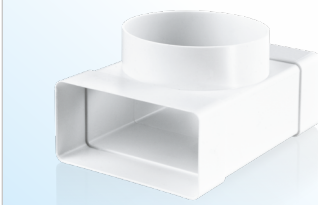

Trójnik przełotowy na kanał Ø100 mm do prostokątnego rozgałęzienia kanałów płaskich z kanałem okrągłym.

Dostępne dla systemów:

110x55

Kolor: Materiał:

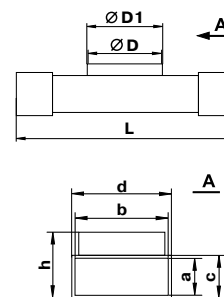

| Kod | System | Nazwa | a x b [mm] | D [mm] | D1 [mm] | c [mm] | d [mm] | h [mm] | L [mm] | * | Cena [PLN netto] |
|-----|--------|---------------------------------------|------------|--------|---------|--------|--------|--------|--------|----|------------------|
| 083 | 110x55 | trójnik przełotowy 110x55 mm /Ø100 mm | 55x110 | 100 | 103 | 58 | 113 | 87 | 172 | 25 | 11,50 |

WENTYLACJA DOMOWA

Wymiary podane z dokładnością +/-2 mm.

*Towar dostępny również w woreczku foliowym z zawieszką za dopłatą 0,50 PLN/szt. Ilości kartonowe dla produktów pakowanych mogą się różnić od podanych w tabeli.

– ilości kartonowe

**REDUKCJA
PROSTOKĄTNA**

Umożliwia przejście szeregowo z kanału o większym przekroju na kanał o przekroju mniejszym.

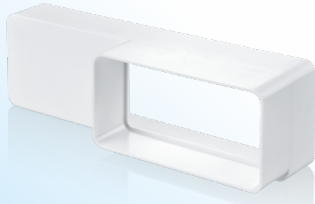

Dostępne dla systemów:

110x55 204x60

Kolor: Materiał:

Biały

PS

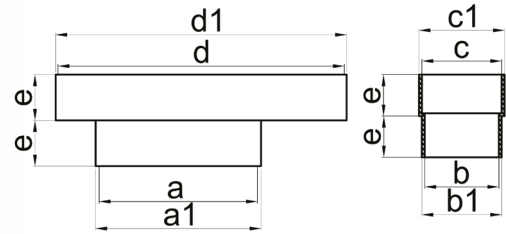

| Kod | System | Nazwa | a [mm] | a1 [mm] | b [mm] | b1 [mm] | d [mm] | d1 [mm] | c [mm] | c1 [mm] | e [mm] | * | Cena [PLN netto] |
|-----|--------|---------------------------------------|--------|---------|--------|---------|--------|---------|--------|---------|--------|----|------------------|
| 077 | 110x55 | redukcja prostokątna 204x60/110x55 mm | 110 | 114 | 55 | 60 | 204 | 208 | 60 | 64 | 32 | 10 | 11,10 |
| | 204x60 | | | | | | | | | | | | |

**REDUKCJA
PROSTOKĄTNA**

Umożliwia przejście szeregowo z kanału o większym przekroju na kanał o przekroju mniejszym.

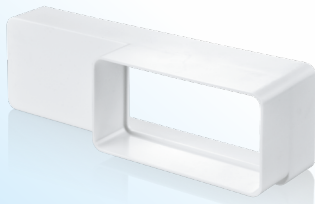

Dostępne dla systemów:

122x60 204x60

Kolor: Materiał:

Biały

PS

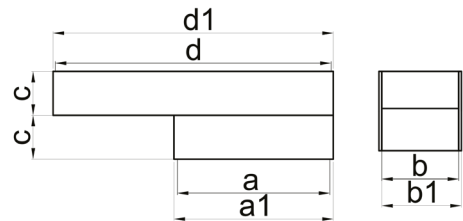

| Kod | System | Nazwa | a [mm] | a1 [mm] | b [mm] | b1 [mm] | d [mm] | d1 [mm] | c [mm] | c1 [mm] | e [mm] | * | Cena [PLN netto] |
|-----|--------|---------------------------------------|--------|---------|--------|---------|--------|---------|--------|---------|--------|----|------------------|
| 477 | 122x60 | redukcja prostokątna 204x60/122x60 mm | 122 | 126 | 60 | 64 | 204 | 208 | 32 | 64 | 32 | 20 | 13,20 |
| | 204x60 | | | | | | | | | | | | |

**REDUKCJA
PROSTOKĄTNA**

Umożliwia przejście szeregowo z kanału o większym przekroju na kanał o przekroju mniejszym.

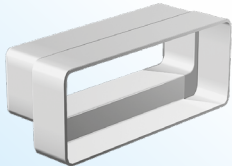

Dostępne dla systemów:

204x60 220x90

Kolor: Materiał:

Biały

PS

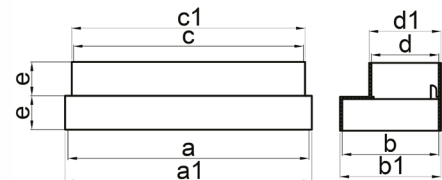

| Kod | System | Nazwa | a [mm] | b [mm] | a1 [mm] | b1 [mm] | c [mm] | c1 [mm] | d [mm] | d1 [mm] | e [mm] | * | Cena [PLN netto] |
|-----|------------------|---------------------------------------|--------|--------|---------|---------|--------|---------|--------|---------|--------|----|------------------|
| 957 | 204x60 | redukcja prostokątna 220x90/204x60 mm | 215 | 84 | 220 | 90 | 205 | 210 | 60 | 65 | 30 | 18 | 14,50 |
| | 220x90 | | | | | | | | | | | | |
| 977 | 204x60 220x90 | łącznik kanału 220x90 mm z kratką 905 | 222 | 126 | 228 | 132 | 222 | 228 | 90 | 95 | 30 | 10 | 15,50 |

**UCHWYT
MOCUJĄCY**

Uchwyt mocujący kanały płaskie do podłoża.

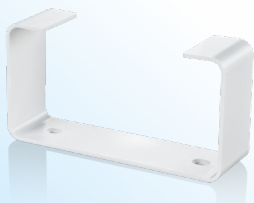

Dostępne dla systemów:

110x55 122x60 204x60 220x90

Kolor: Materiał:

Biały

PS

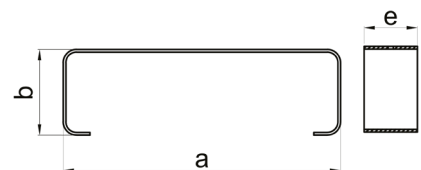

| Kod | System | Nazwa | a [mm] | b [mm] | e [mm] | * | Cena [PLN netto] |
|-------|--------|---|--------|--------|--------|----|------------------|
| 022 | 110x55 | uchwyt mocujący do kanałów płaskich 110x55 mm | 114 | 59 | 20 | 20 | 2,70 |
| 422 | 122x60 | uchwyt mocujący do kanałów płaskich 122x60 mm | 126 | 64 | 20 | 20 | 3,60 |
| 122-5 | 204x60 | uchwyt mocujący do kanałów płaskich 204x60 mm | 209 | 65 | 20 | 20 | 7,00 |
| 922-1 | 220x90 | uchwyt mocujący do kanałów płaskich 220x90 mm | 227 | 95 | 20 | 20 | 7,50 |

KOŁNIERZ PRZYŚCIENNY

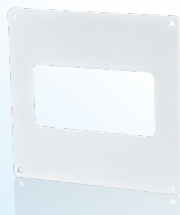

Kołnierz przyścienny do zamocowania kanału na licu ściany.

Dostępne dla systemów:

110x55 122x60 204x60 220x90

Kolor: Materiał:

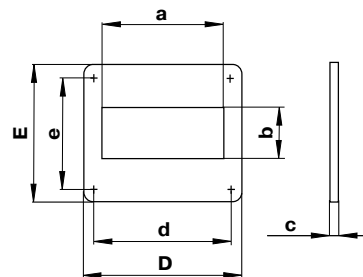

| Kod | System | Nazwa | a [mm] | b [mm] | c [mm] | d [mm] | e [mm] | D [mm] | E [mm] | * | Cena [PLN netto] |
|-------|--------|--|--------|--------|--------|--------|--------|--------|--------|----|------------------|
| 0415 | 110x55 | kołnierz przyścienny do kanału płaskiego 110x55 mm | 111 | 56 | 2 | 141 | 141 | 154 | 154 | 10 | 4,30 |
| 415 | 122x60 | kołnierz przyścienny do kanału płaskiego 122x60 mm | 123 | 61 | 2 | 141 | 141 | 154 | 154 | 10 | 4,50 |
| 115-5 | 204x90 | kołnierz przyścienny do kanału płaskiego 204x90 mm | 205 | 61 | 3 | 229 | 141 | 242 | 154 | 10 | 7,20 |

KOŁNIERZ WPUSTOWY



Kołnierz przyścienny do zamocowania kanału na licu ściany.

Dostępne dla systemów:

122x60

Kolor: Materiał:

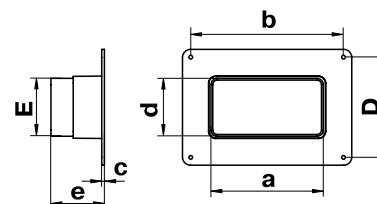

| Kod | System | Nazwa | a [mm] | b [mm] | c [mm] | d [mm] | e [mm] | D [mm] | E [mm] | * | Cena [PLN netto] |
|-----|--------|---|--------|--------|--------|--------|--------|--------|--------|----|------------------|
| 417 | 122x60 | kołnierz wpustowy do kanału płaskiego 122x60 mm | 126 | 172 | 3 | 65 | 60 | 113 | 65 | 20 | 6,70 |

ZAKOŃCZENIE KANAŁU



Zakończenie kanału wentylacyjnego.

Dostępne dla systemów:

110x55 122x60 204x60

Kolor: Materiał:

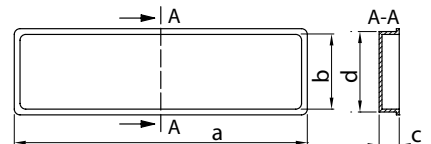

| Kod | System | Nazwa | a [mm] | b [mm] | c [mm] | d [mm] | * | Cena [PLN netto] |
|-----|--------|------------------------------|---------|--------|--------|--------|----|------------------|
| 018 | 110x55 | zakończenie kanału 110x55 mm | 112x102 | 57x49 | 14 | 53 | 20 | 7,00 |
| 418 | 122x60 | zakończenie kanału 122x60 mm | 122x113 | 62x51 | 13 | 57 | 20 | 7,00 |
| 518 | 204x60 | zakończenie kanału 204x60 mm | 204x200 | 61x51 | 14 | 57 | 20 | 8,00 |

KRATKA NAWIEWNO-WYWIEWNA



Kołnierz przyścienny do zamocowania kanału na licu ściany.

Dostępne dla systemów:

110x55 204x60 220x90

Kolor: Materiał:

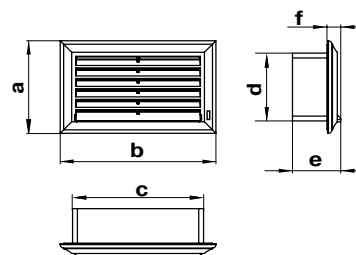

| Kod | System | Nazwa | a [mm] | b [mm] | c [mm] | d [mm] | e [mm] | f [mm] | * | Cena [PLN netto] |
|--------------|--------|------------------------------------|--------|--------|--------|--------|--------|--------|----|------------------|
| WP 571 WH/BR | 110x55 | kratka nawiewno-wywiewna 110x55 mm | 88 | 137 | 114 | 59 | 73 | 18 | 50 | 11,80 |
| WP 871 WH/BR | 204x60 | kratka nawiewno-wywiewna 204x60 mm | 93 | 232 | 208 | 64 | 76 | 18 | 25 | 19,00 |

Wymiary podane z dokładnością +/-2 mm.

*Towar dostępny również w woreczku foliowym z zawieszką za dopłatą 0,50 PLN/szt. Ilości kartonowe dla produktów pakowanych mogą się różnić od podanych w tabeli.

– ilości kartonowe

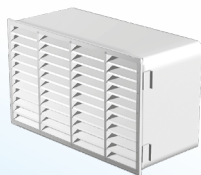

**KRATKA
NAWIEWNO-WYWIEWNA
905 WH**

Kolor:

Biały

Materiał:

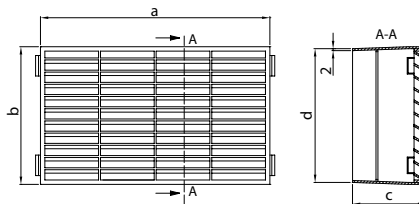
PS



| Kod | Wymiary [mm] | | | | Podłączenie [mm] | Pow. przepływu powietrza [m ²] | Siatka (F) | Regulacja (R) | Kołnierz (V) | Kolor | | Cena [PLN netto] |
|--------|--------------|-----|----|-----|-------------------------------|--|------------|---------------|--------------|-------|----|------------------|
| | a | b | c | d | | | | | | | | |
| 905 WH | 235 | 141 | 75 | 137 | 220x90 za pomocą redukcji 977 | 0,0152 | - | - | + | Biały | 10 | 30,80 |

SYSTEMY KANAŁÓW OKRĄGLYCH

| | | Ø100 | Ø125 | Ø150 |
|---|--|---------------------------|---------------------------|---------------------------|
| Kanał okrągły | | 150-4 1100-4 1150-4 | 150-5 1100-5 1150-5 | 150-6 1100-6 1150-5 |
| Łącznik kanałów okrągłych | | 493 | 593 | 693 |
| Łącznik kanałów okrągłych z zaworem zwrotnym | | 494 | 594 | 694 |
| Zawór zwrotny z kołnierzem | | 495 | 595 | 695 |
| Łącznik kanałów | | 380 | - | - |
| Trójnik okrągły | | 492 | 592 | 692 |
| Kolano okrągłe 90° | | 490 | 590 | 690 |
| Kolano okrągłe 45° | | 491 | 591 | 691 |
| Redukcja okrągła | | 119 | 118 | 117 |
| Redukcja okrągła wielośrednicowa | | 310 | 310 | 310 |
| Kołnierz przyścienny | | 114-4 | 114-5 | 114-6 |
| Uchwyt mocujący do kanału okrągłego | | 499 | 599 | 699 |



– ilości kartonowe

*Towar dostępny również w woreczku foliowym z zawieszką za dopłatą 0,50 PLN/szt. Ilości kartonowe dla produktów pakowanych mogą się różnić od podanych w tabeli.

Wymiary podane z dokładnością +/-2 mm.

KANAŁ OKRĄGŁY

Kanał okrągły do budowania ciągów wentylacyjnych.

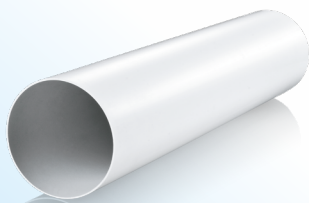

Dostępne dla systemów:

Ø100 Ø125 Ø150

Kolor: Materiał:

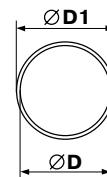
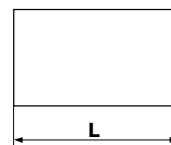

| Kod | System | Nazwa | L [m] | ØD [mm] | ØD1 [mm] | * | Cena [PLN netto] |
|--------|--------|------------------------------------|-------|---------|----------|----|------------------|
| 150-4 | Ø100 | kanał okrągły Ø100 mm, dł. 0,5 mb. | 0,5 | 100 | 103 | 10 | 10,70 |
| 1100-4 | | kanał okrągły Ø100 mm, dł. 1,0 mb. | 1,0 | | | 10 | 20,80 |
| 1150-4 | | kanał okrągły Ø100 mm, dł. 1,5 mb. | 1,5 | | | 10 | 30,70 |

| Kod | System | Nazwa | L [m] | ØD [mm] | ØD1 [mm] | * | Cena [PLN netto] |
|--------|--------|------------------------------------|-------|---------|----------|----|------------------|
| 150-5 | Ø125 | kanał okrągły Ø125 mm, dł. 0,5 mb. | 0,5 | 125 | 128 | 10 | 13,60 |
| 1100-5 | | kanał okrągły Ø125 mm, dł. 1,0 mb. | 1 | | | 10 | 26,70 |
| 1150-5 | | kanał okrągły Ø125 mm, dł. 1,5 mb. | 1,5 | | | 10 | 39,70 |

| Kod | System | Nazwa | L [m] | ØD [mm] | ØD1 [mm] | * | Cena [PLN netto] |
|--------|--------|------------------------------------|-------|---------|----------|----|------------------|
| 150-6 | Ø150 | kanał okrągły Ø150 mm, dł. 0,5 mb. | 0,5 | 150 | 153 | 10 | 17,70 |
| 1100-6 | | kanał okrągły Ø150 mm, dł. 1,0 mb. | 1 | | | 10 | 35,20 |
| 1150-6 | | kanał okrągły Ø150 mm, dł. 1,5 mb. | 1,5 | | | 10 | 52,60 |

ŁĄCZNIK KANAŁÓW

Łącznik kanałów okrągłych do łączenia osiowego kanałów okrągłych.



Dostępne dla systemów:

Ø100 Ø125 Ø150

Kolor: Materiał:

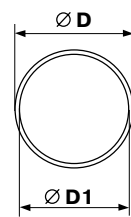

| Kod | System | Nazwa | ØD [mm] | ØD1 [mm] | a [mm] | * | Cena [PLN netto] |
|-----|--------|-----------------------------------|---------|----------|--------|----|------------------|
| 493 | Ø100 | łącznik kanałów okrągłych Ø100 mm | 100 | 96 | 62 | 10 | 5,20 |
| 593 | Ø125 | łącznik kanałów okrągłych Ø125 mm | 125 | 123 | 62 | 10 | 6,80 |
| 693 | Ø150 | łącznik kanałów okrągłych Ø150 mm | 150 | 148 | 62 | 10 | 8,10 |

ŁĄCZNIK KANAŁÓW

Łącznik kanałów okrągłych z zaworem zwrotnym do łączenia osiowego. Zawór dodatkowo zapobiega cofaniu się powietrza.



Dostępne dla systemów:

Ø100 Ø125 Ø150

Kolor: Materiał:

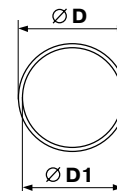

| Kod | System | Nazwa | ØD [mm] | ØD1 [mm] | a [mm] | * | Cena [PLN netto] |
|-----|--------|--|---------|----------|--------|----|------------------|
| 494 | Ø100 | łącznik kanałów okrągłych z zaworem zwrotnym Ø100 mm | 100 | 96 | 62 | 10 | 6,60 |
| 594 | Ø125 | łącznik kanałów okrągłych z zaworem zwrotnym Ø125 mm | 125 | 123 | 62 | 10 | 8,50 |
| 694 | Ø150 | łącznik kanałów okrągłych z zaworem zwrotnym Ø150 mm | 150 | 148 | 62 | 10 | 11,20 |

Wymiary podane z dokładnością +/-2 mm.

*Towar dostępny również w woreczku foliowym z zawieszką za dopłatą 0,50 PLN/szt. Ilości kartonowe dla produktów pakowanych mogą się różnić od podanych w tabeli.

– ilości kartonowe

**ZAWÓR ZWROTNY
Z KOŁNIERZEM**

Zawór zwrotny z kołnierzem do przymocowania do ściany. Zawór zapobiega cofaniu się powietrza.



Dostępne dla systemów:

Ø100 Ø125 Ø150

Kolor:

Biały

Materiał:

PS

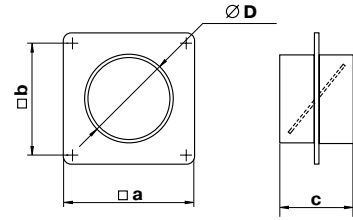

| Kod | System | Nazwa | ØD [mm] | a [mm] | b [mm] | c [mm] | * | Cena [PLN netto] |
|-----|--------|---|---------|--------|--------|--------|----|------------------|
| 495 | Ø100 | kołnierz przyścienny z zaworem zwrotnym Ø100 mm | 100 | 150 | 134 | 62 | 10 | 8,50 |
| 595 | Ø125 | kołnierz przyścienny z zaworem zwrotnym Ø125 mm | 125 | 170 | 154 | 62 | 10 | 13,40 |
| 695 | Ø150 | kołnierz przyścienny z zaworem zwrotnym Ø150 mm | 150 | 204 | 188 | 62 | 10 | 20,70 |

**ŁĄCZNIK
KANAŁÓW**

Elastyczny łącznik kanałów okrągłych.

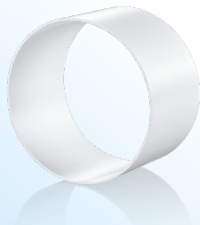

Dostępne dla systemów:

Ø100

Kolor:

Biały

Materiał:

PP

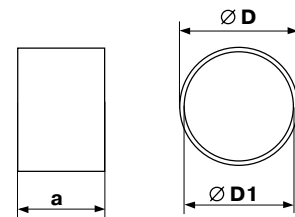

| Kod | System | Nazwa | ØD [mm] | ØD1 [mm] | a [mm] | * | Cena [PLN netto] |
|-----|--------|-----------------------------------|---------|----------|--------|----|------------------|
| 380 | Ø100 | łącznik kanałów okrągłych Ø100 mm | 100 | 95 | 60 | 10 | 4,30 |

**TRÓJNIK
OKRĄGLY**

Trójnik okrągły do prostokątnego rozgałęzienia kanałów okrągłych.



Dostępne dla systemów:

Ø100 Ø125 Ø150

Kolor:

Biały

Materiał:

PS

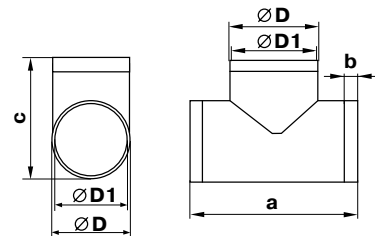

| Kod | System | Nazwa | ØD [mm] | ØD1 [mm] | a [mm] | b [mm] | c [mm] | * | Cena [PLN netto] |
|-----|--------|-------------------------|---------|----------|--------|--------|--------|---|------------------|
| 492 | Ø100 | trójnik okrągły Ø100 mm | 100 | 97 | 173 | 30 | 139 | 4 | 14,60 |
| 592 | Ø125 | trójnik okrągły Ø125 mm | 125 | 122 | 198 | 30 | 164 | 4 | 21,20 |
| 692 | Ø150 | trójnik okrągły Ø150 mm | 150 | 147 | 223 | 30 | 189 | 4 | 30,30 |

**KOLANO
OKRĄGŁE 90°**

Kolano okrągłe umożliwiające połączenie kanałów pod kątem 90°.



Dostępne dla systemów:

Ø100 Ø125 Ø150

Kolor:

Biały

Materiał:

PS

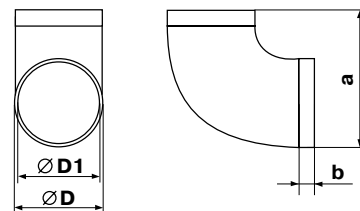

| Kod | System | Nazwa | ØD [mm] | ØD1 [mm] | a [mm] | b [mm] | * | Cena [PLN netto] |
|-----|--------|----------------------------|---------|----------|--------|--------|----|------------------|
| 490 | Ø100 | kolano okrągłe 90°/Ø100 mm | 100 | 97 | 137 | 30 | 10 | 12,70 |
| 590 | Ø125 | kolano okrągłe 90°/Ø125 mm | 125 | 122 | 164 | 30 | 10 | 16,30 |
| 690 | Ø150 | kolano okrągłe 90°/Ø150 mm | 150 | 147 | 189 | 30 | 10 | 22,30 |

KOLANO OKRĄGLE 45°



Kolano okrągłe umożliwiające połączenie kanałów pod kątem 45°.

Dostępne dla systemów:

Ø100 Ø125 Ø150

Kolor:

Biały

Materiał:

PS

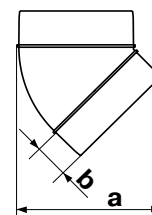
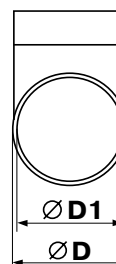

| Kod | System | Nazwa | ØD [mm] | ØD1 [mm] | a [mm] | b [mm] | * | Cena [PLN netto] |
|-----|--------|----------------------------|---------|----------|--------|--------|----|------------------|
| 491 | Ø100 | kolano okrągłe 45°/Ø100 mm | 103 | 100 | 129 | 30 | 10 | 10,80 |
| 591 | Ø125 | kolano okrągłe 45°/Ø125 mm | 128 | 125 | 162 | 40 | 10 | 23,50 |
| 691 | Ø150 | kolano okrągłe 45°/Ø150 mm | 153 | 150 | 182 | 40 | 10 | 39,10 |

REDUKCJA OKRĄGŁA



Redukcja okrągła umożliwiająca przejście osiowe z kanału o większej średnicy na kanał o średnicy mniejszej.

Dostępne dla systemów:

Ø100 Ø125 Ø150

Kolor:

Biały

Materiał:

PS

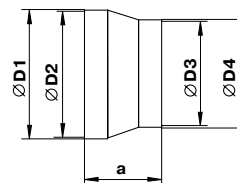

| Kod | System | Nazwa | ØD1 [mm] | ØD2 [mm] | ØD3 [mm] | ØD4 [mm] | a [mm] | * | Cena [PLN netto] |
|-----|--------|-------------------------------|----------|----------|----------|----------|--------|----|------------------|
| 119 | Ø100 | redukcja okrągła Ø125/Ø100 mm | 129 | 125 | 96 | 100 | 60 | 10 | 6,50 |
| 118 | Ø125 | redukcja okrągła Ø150/Ø125 mm | 154 | 150 | 121 | 125 | 60 | 10 | 7,10 |
| 117 | Ø150 | redukcja okrągła Ø200/Ø150 mm | 204 | 200 | 146 | 150 | 71 | 10 | 10,30 |

REDUKCJA OKRĄGŁA

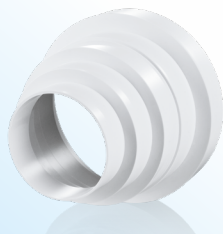

Redukcja okrągła umożliwiająca przejście osiowe z kanału o większej średnicy na kanał o średnicy mniejszej.

Dostępne dla systemów:

Ø100 Ø125 Ø150

Kolor:

Biały

Materiał:

PS

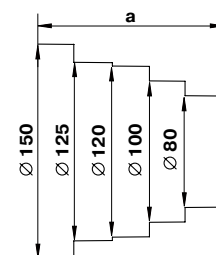

| Kod | System | Nazwa | ØD1 [mm] | a [mm] | * | Cena [PLN netto] |
|-----|----------------------|----------------------------------|--------------------|--------|----|------------------|
| 310 | Ø100 Ø125 Ø150 | redukcja okrągła wielośrednicowa | 80-100-120-125-150 | 125 | 48 | 11,40 |

UCHWYT MOCUJĄCY



Uchwyt mocujący do kanału okrągłego umożliwiający mocowanie kanałów okrągłych do podłoża. Uchwyt składa się z dwóch części, zamykanych zatraskowo.

Dostępne dla systemów:

Ø100 Ø125 Ø150

Kolor:

Biały

Materiał:

PS

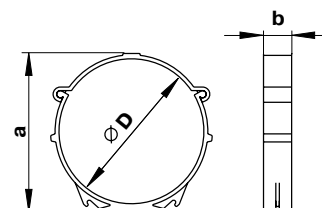

| Kod | System | Nazwa | ØD [mm] | a [mm] | b [mm] | * | Cena [PLN netto] |
|-----|--------|---|---------|--------|--------|-----|------------------|
| 499 | Ø100 | uchwyt mocujący do kanału okrągłego Ø100 mm | 103 | 113 | 20 | 100 | 3,40 |
| 599 | Ø125 | uchwyt mocujący do kanału okrągłego Ø125 mm | 128 | 138 | 20 | 100 | 6,40 |
| 699 | Ø150 | uchwyt mocujący do kanału okrągłego Ø150 mm | 153 | 163 | 20 | 60 | 7,40 |

Wymiary podane z dokładnością +/-2 mm.

*Towar dostępny również w woreczku foliowym z zawieszką za dopłatą 0,50 PLN/szt. Ilości kartonowe dla produktów pakowanych mogą się różnić od podanych w tabeli.

– ilości kartonowe

KOŁNIERZ PRZYŚCIENNY

Kołnierz przyścienny umożliwiający przymocowanie kanału na licu ściany.

Dostępne dla systemów:

Ø100 Ø125 Ø150

Kolor:

Biały

Materiał:

PS

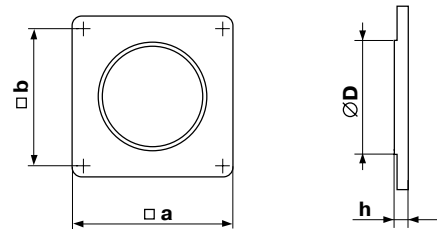

| Kod | System | Nazwa | ØD [mm] | h [mm] | a [mm] | b [mm] | * | Cena [PLN netto] |
|-------|--------|------------------------------|---------|--------|--------|--------|----|------------------|
| 114-4 | Ø100 | kołnierz przyścienny ø100 mm | 103 | 3 | 150 | 134 | 10 | 4,10 |
| 114-5 | Ø125 | kołnierz przyścienny ø125 mm | 128 | 3 | 170 | 154 | 10 | 5,80 |
| 114-6 | Ø150 | kołnierz przyścienny ø150 mm | 151 | 3 | 204 | 188 | 10 | 7,00 |

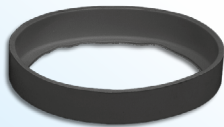
KOŁNIERZ GUMOWY

Kołnierz gumowy chroni zakończenie kanałów okrągłych przed uszkodzeniami oraz tłumi wibracje.

Dostępne dla systemów:

Ø100 Ø125 Ø150

Kolor:

Czarny

Materiał:

GUMA

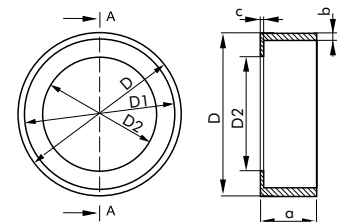

| Kod | System | Nazwa | ØD [mm] | ØD1 [mm] | ØD2 [mm] | a [mm] | b [mm] | c [mm] | * | Cena [PLN netto] |
|--------|--------|-------------------------|---------|----------|----------|--------|--------|--------|---|------------------|
| WP 519 | Ø125 | kołnierz gumowy ø125 mm | 135 | 127 | 110 | 20 | 4 | 2 | 1 | 10,20 |

KANAŁ ELASTYCZNY

Kanał elastyczny okrągły z PVC do budowania systemów wentylacyjnych, umożliwia swobodne dopasowanie do warunków przestrzennych.

Dostępne dla systemów:

Ø100 Ø125 Ø150

Kolor:

Biały

Materiał:

PVC

| Kod | System | Nazwa | L [m] | ØD [mm] | * | Cena [PLN netto] |
|--------|--------|--|-------|---------|----|------------------|
| WP 361 | Ø100 | kanał elastyczny okrągły PVC ø100 mm dł. 1 mb. | 1 | 102 | 48 | 11,90 |
| WP 363 | | kanał elastyczny okrągły PVC ø100 mm dł. 3 mb. | 3 | | 35 | 25,50 |
| WP 366 | | kanał elastyczny okrągły PVC ø100 mm dł. 6 mb. | 6 | | 12 | 45,50 |
| Kod | System | Nazwa | L [m] | ØD [mm] | * | Cena [PLN netto] |
| WP 561 | Ø125 | kanał elastyczny okrągły PVC ø125 mm dł. 1 mb. | 1 | 127 | 45 | 13,10 |
| WP 563 | | kanał elastyczny okrągły PVC ø125 mm dł. 3 mb. | 3 | | 24 | 32,40 |
| WP 566 | | kanał elastyczny okrągły PVC ø125 mm dł. 6 mb. | 6 | | 10 | 55,90 |
| Kod | System | Nazwa | L [m] | ØD [mm] | * | Cena [PLN netto] |
| WP 661 | Ø150 | kanał elastyczny okrągły PVC ø150 mm dł. 1 mb. | 1 | 152 | 25 | 16,20 |
| WP 663 | | kanał elastyczny okrągły PVC ø150 mm dł. 3 mb. | 3 | | 15 | 38,40 |
| WP 666 | | kanał elastyczny okrągły PVC ø150 mm dł. 6 mb. | 6 | | 8 | 65,30 |



KANAŁ ELASTYCZNY



Kanał elastyczny z aluminium powlekanego poliestrem.
Do budowania systemów wentylacyjnych, umożliwia swobodne dopasowanie do warunków przestrzennych.

Dostępne dla systemów:

Ø100 Ø125 Ø150

Kolor:



Materiał:



| Kod | System | Nazwa | L [m] | ØD [mm] | * | Cena [PLN netto] |
|-----------|--------|---|-------|---------|----|------------------|
| 605/102/1 | Ø100 | kanał elastyczny okrągły ALU/PE ø100 mm dł. 1 mb. | 1 | 102 | 36 | 10,90 |
| 605/102/3 | | kanał elastyczny okrągły ALU/PE ø100 mm dł. 3 mb. | 3 | | | |
| Kod | System | Nazwa | L [m] | ØD [mm] | * | Cena [PLN netto] |
| 605/127/1 | Ø125 | kanał elastyczny okrągły ALU/PE ø125 mm dł. 1 mb. | 1 | 127 | 20 | 14,60 |
| 605/127/3 | | kanał elastyczny okrągły ALU/PE ø125 mm dł. 3 mb. | 3 | | | |
| Kod | System | Nazwa | L [m] | ØD [mm] | * | Cena [PLN netto] |
| 605/152/1 | Ø150 | kanał elastyczny okrągły ALU/PE ø150 mm dł. 1 mb. | 1 | 152 | 25 | 17,10 |
| 605/152/3 | | kanał elastyczny okrągły ALU/PE ø150 mm dł. 3 mb. | 3 | | | |



OPASKA ZACISKOWA



Opaski zaciskowe do kanałów elastycznych.
Do zaciskowego łączenia elementów systemu z kanałem elastycznym.

Dostępne dla systemów

Ø100 Ø125 Ø150

Kolor:



Materiał:

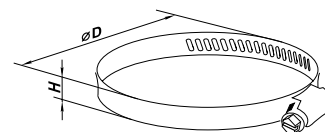

| Kod | System | Nazwa | ØD [mm] | H [mm] | * | Cena [PLN netto] |
|-------|--------|--|---------|--------|----|------------------|
| 125-4 | Ø100 | opaska zaciskowa do kanałów elastycznych ø90-110 mm | 100 | 9 | 50 | 3,30 |
| 125-5 | Ø125 | opaska zaciskowa do kanałów elastycznych ø110-130 mm | 125 | 9 | 50 | 3,70 |
| 125-6 | Ø150 | opaska zaciskowa do kanałów elastycznych ø140-160 mm | 150 | 9 | 50 | 3,90 |



TAŚMA USZCZELNIAJĄCA

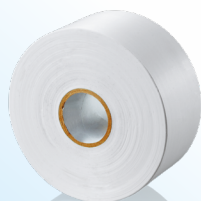

Taśma uszczelniająca do systemów pozwala na uszczelnienie połączeń kanałów z elementami systemu.

Dostępne dla systemów

Ø100 Ø125 Ø150

Kolor:



Materiał:



| Kod | Nazwa | L [mb] | Szerokość [mm] | * | Cena [PLN netto] |
|----------|--|--------|----------------|---|------------------|
| 123 | taśma uszczelniająca do systemów PVC dł. 33 mb. | 33 | 50 | 1 | 41,80 |
| WP 123-4 | taśma uszczelniająca do systemów PVC dł. 4,6 mb. | 4,6 | 50 | 1 | 10,20 |

Wymiary podane z dokładnością +/-2 mm.

*Towar dostępny również w woreczku foliowym z zawieszką za dopłatą 0,50 PLN/szt. Ilości kartonowe dla produktów pakowanych mogą się różnić od podanych w tabeli.



– ilości kartonowe

**KRATKA
NAWIEWNO-
WYWIEWNA
WP FEL**



Kolor:

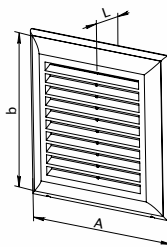

Materiał:

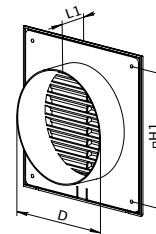
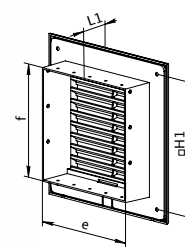

z kołnierzem okrągłym



z kołnierzem prostokątnym

| Kod | Wymiary [mm] | | | | | | | Podłączenie [mm] | Pow. przepływu powietrza [m ²] | Siatka (F) | Regulacja (R) | Kołnierz (V) | Kolor | * Cena [PLN netto] | |
|--------------------|--------------|-----|----|----|-----|-----|---------|------------------|--|------------|---------------|--------------|---------|-----------------------|--------------|
| | A | b | L1 | L | H1 | D | f.x.e | | | | | | | | |
| WP FEL 140x140 | 140 | 140 | 41 | 13 | 118 | - | 100x100 | 100x100 | 0,0053 | + | - | + | Biały | 40 | 11,80 |
| WP FEL 140x140 BR | 140 | 140 | 41 | 13 | 118 | - | 100x100 | 100x100 | 0,0053 | + | - | + | Brązowy | 40 | 11,80 |
| WP FEL 140x140/100 | 140 | 140 | 41 | 13 | 118 | 100 | - | Ø100 | 0,0043 | + | - | + | Biały | 40 | 12,50 |
| WP FEL 180x180 | 180 | 180 | 41 | 13 | 158 | - | 138x138 | 138x138 | 0,0091 | + | - | + | Biały | 22 | 16,00 |
| WP FEL 180x180 BR | 180 | 180 | 41 | 13 | 158 | - | 138x138 | 138x138 | 0,0091 | + | - | + | Brązowy | 22 | 16,00 |
| WP FEL 180x180/125 | 180 | 180 | 41 | 13 | 158 | 125 | - | Ø125 | 0,0059 | + | - | + | Biały | 22 | 16,70 |
| WP FEL 180x250 | 180 | 250 | 41 | 13 | 228 | - | 138x205 | 138x205 | 0,0146 | + | - | + | Biały | 16 | 17,80 |
| WP FEL 180x250 BR | 180 | 250 | 41 | 13 | 228 | - | 138x205 | 138x205 | 0,0146 | + | - | + | Brązowy | 16 | 17,80 |
| WP FEL 140x300 | 140 | 300 | 41 | 13 | 278 | - | 100x255 | 100x255 | 0,0128 | + | - | + | Biały | 23 | 17,20 |

**KRATKA
NAWIEWNO-
WYWIEWNA
WP FMV**

Kolor:



Materiał:

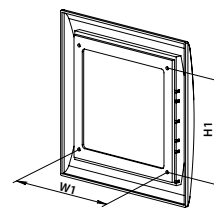
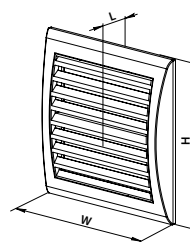

| Kod | Wymiary [mm] | | | | | Podłączenie ØD [mm] | Pow. przepływu powietrza [m ²] | Siatka (F) | Regulacja (R) | Kołnierz (V) | Kolor | * Cena [PLN netto] | |
|---------------|--------------|-----|-----|-----|----|---------------------|--|------------|---------------|--------------|---------|-----------------------|--------------|
| | W | H | H1 | W1 | L | | | | | | | | |
| WP FMV 103 | 156 | 151 | 95 | 110 | 18 | - | 0,0047 | + | - | - | Biały | 26 | 13,00 |
| WP FMV 103 BR | 156 | 151 | 95 | 110 | 18 | - | 0,0047 | + | - | - | Brązowy | 26 | 13,00 |
| WP FMV 103 SR | 156 | 151 | 95 | 110 | 18 | - | 0,0047 | + | - | - | Srebrny | 26 | 17,80 |
| WP FMV 123 | 193 | 188 | 151 | 135 | 18 | - | 0,0081 | + | - | - | Biały | 30 | 15,40 |
| WP FMV 123 BR | 193 | 188 | 151 | 135 | 18 | - | 0,0081 | + | - | - | Brązowy | 30 | 15,40 |
| WP FMV 123 SR | 193 | 188 | 151 | 135 | 18 | - | 0,0081 | + | - | - | Srebrny | 30 | 21,40 |
| WP FMV 127 | 173 | 248 | 131 | 198 | 18 | - | 0,009 | + | - | - | Biały | 30 | 16,70 |
| WP FMV 127 BR | 173 | 248 | 131 | 198 | 18 | - | 0,009 | + | - | - | Brązowy | 30 | 16,70 |
| WP FMV 127 SR | 173 | 248 | 131 | 198 | 18 | - | 0,009 | + | - | - | Srebrny | 30 | 22,60 |
| WP FMV 128 | 143 | 298 | 101 | 245 | 18 | - | 0,009 | + | - | - | Biały | 33 | 16,70 |
| WP FMV 128 BR | 143 | 298 | 101 | 245 | 18 | - | 0,009 | + | - | - | Brązowy | 33 | 16,70 |
| WP FMV 128 SR | 143 | 298 | 101 | 245 | 18 | - | 0,009 | + | - | - | Srebrny | 33 | 24,60 |



**KRATKA
NAWIEWNO-WYWIEWNA
Z REGULACJĄ
WP FMV... R/V/VR**



Kolor:

Biały

Materiał:

PS

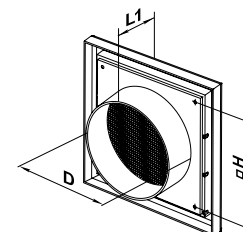
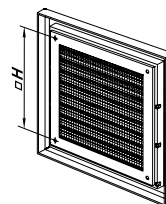
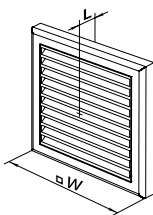

| Kod | Wymiary [mm] | | | | | Podłączenie [mm] | Pow. przepływu powietrza [m ²] | Siatka (F) | Regulacja (R) | Końierz (V) | Kolor | | Cena [PLN netto] |
|---------------|--------------|-----|----|----|-----|------------------|--|------------|---------------|-------------|-------|----|------------------|
| | W | H | L | L1 | D | | | | | | | | |
| WP FMV 100 R | 154 | 110 | 15 | - | - | - | 0,0049 | + | + | - | Biały | 80 | 13,00 |
| WP FMV 100 VR | 154 | 110 | 15 | 45 | 100 | Ø100 | 0,0037 | + | + | + | Biały | 35 | 14,20 |
| WP FMV 120 R | 186 | 142 | 15 | - | - | - | 0,0062 | + | + | - | Biały | 24 | 17,80 |
| WP FMV 120 VR | 186 | 142 | 15 | 45 | 125 | Ø125 | 0,0044 | + | + | + | Biały | 24 | 17,80 |
| WP FMV 150 VR | 186 | 142 | 15 | 50 | 150 | Ø150 | 0,0044 | + | + | + | Biały | 24 | 22,60 |

| Kod | Wymiary [mm] | | | | | Podłączenie [mm] | Pow. przepływu powietrza [m ²] | Siatka (F) | Regulacja (R) | Końierz (V) | Kolor | | Cena [PLN netto] |
|--------------|--------------|-----|----|----|-----|------------------|--|------------|---------------|-------------|-------|-----|------------------|
| | W | H | L | L1 | D | | | | | | | | |
| WP FMV 100 | 154 | 110 | 15 | - | - | - | 0,0067 | + | - | - | Biały | 100 | 8,80 |
| WP FMV 100 V | 154 | 110 | 15 | 45 | 100 | Ø100 | 0,004 | + | - | + | Biały | 35 | 10,10 |
| WP FMV 120 | 186 | 142 | 15 | - | - | - | 0,0115 | + | - | - | Biały | 65 | 10,70 |
| WP FMV 120 V | 186 | 142 | 15 | 45 | 125 | Ø125 | 0,0083 | + | - | + | Biały | 24 | 11,80 |
| WP FMV 150 V | 186 | 142 | 15 | 50 | 150 | Ø150 | 0,0083 | + | - | + | Biały | 24 | 19,00 |

KRATKI WENTYLACYJNE



**KRATKA
NAWIEWNO-WYWIEWNA
WP FMV 250 V/VR**



Kolor:

Biały

Materiał:

PS

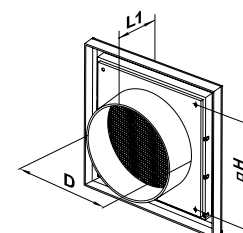
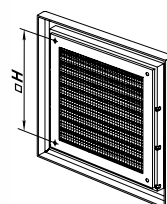
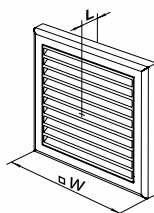

| Kod | Wymiary [mm] | | | | | Podłączenie [mm] | Pow. przepływu powietrza [m ²] | Siatka (F) | Regulacja (R) | Końierz (V) | Kolor | | Cena [PLN netto] |
|-------------------|--------------|-----|----|----|-----|------------------|--|------------|---------------|-------------|-------|----|------------------|
| | W | H | L | L1 | D | | | | | | | | |
| WP FMV 250 | 214 | 250 | 14 | - | - | - | 0,02 | + | - | - | Biały | 45 | 17,80 |
| WP FMV 250/150V | 214 | 250 | 14 | 44 | 150 | Ø150 | 0,02 | + | - | + | Biały | 15 | 22,60 |
| WP FMV 250/200 V | 214 | 250 | 14 | 44 | 200 | Ø200 | 0,02 | + | - | + | Biały | 19 | 22,60 |
| WP FMV 250/150 VR | 214 | 250 | 14 | 44 | 150 | Ø150 | 0,01 | + | + | + | Biały | 15 | 33,30 |
| WP FMV 250/200 VR | 214 | 250 | 14 | 44 | 200 | Ø200 | 0,01 | + | + | + | Biały | 19 | 33,30 |

WENTYLACJA DOMOWA



- ilości kartonowe

* Wymiary podane z dokładnością +/-2 mm.



**KRATKA
NAWIEWNO-WYWIEWNA
Z REGULACJĄ
WP FMV 125/150**

Kolor:

Biały

Materiał:

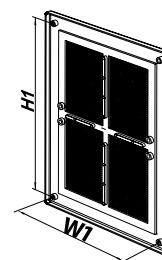
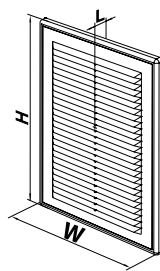
PS



| Kod | Wymiary [mm] | | | | | Podłączenie [mm] | Pow. przepływu powietrza [m ²] | Siatka (F) | Regulacja (R) | Kołnierz (V) | Kolor | | Cena [PLN netto] |
|------------|--------------|-----|-----|-----|----|------------------|--|------------|---------------|--------------|-------|----|------------------|
| | W | H | H1 | W1 | L | | | | | | | | |
| WP FMV 125 | 182 | 251 | 226 | 157 | 16 | - | 0,0127 | + | - | - | Biały | 45 | 10,20 |
| WP FMV 150 | 204 | 179 | 204 | 179 | 16 | - | 0,0092 | + | - | - | Biały | 50 | 10,70 |



**KRATKA
NAWIEWNO-WYWIEWNA
WP FMV 160/170**

Kolor:

Biały

Materiał:

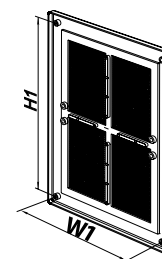
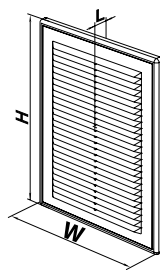
PS



| Kod | Wymiary [mm] | | | | | Podłączenie [mm] | Pow. przepływu powietrza [m ²] | Siatka (F) | Regulacja (R) | Kołnierz (V) | Kolor | | Cena [PLN netto] |
|--------------|--------------|-----|-----|-----|----|------------------|--|------------|---------------|--------------|-------|----|------------------|
| | W | H | H1 | W1 | L | | | | | | | | |
| WP FMV 160 | 221 | 299 | 283 | 205 | 15 | - | 0,026 | + | - | - | Biały | 30 | 15,40 |
| WP FMV 170 | 299 | 221 | 205 | 283 | 15 | - | 0,0237 | + | - | - | Biały | 32 | 19,00 |
| WP FMV 170 R | 299 | 221 | 205 | 283 | 15 | - | 0,012 | + | + | - | Biały | 25 | 26,10 |

**KRATKA
NAWIEWNO-WYWIEWNA
WP MV 110/140/210**



Kolor:

Biały

Brązowy

Materiał:

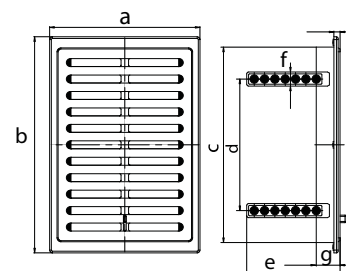
PS



| Kod | Wymiary [mm] | | | | | | | Podłączenie [mm] | Pow. przepływu powietrza [m ²] | Siatka (F) | Regulacja (R) | Kołnierz (V) | Kolor | | Cena [PLN netto] |
|--------------|--------------|-----|-----|-----|----|----|------|------------------|--|------------|---------------|--------------|---------|----|------------------|
| | a | b | c | d | e | f | g | | | | | | | | |
| WP MV 110 WH | 134 | 164 | 138 | 80 | 99 | 15 | 25,3 | - | 0,0045 | - | - | - | Biały | 50 | 5,00 |
| WP MV 110 BR | 134 | 164 | 138 | 80 | 99 | 15 | 25,3 | - | 0,0045 | - | - | - | Brązowy | 50 | 5,00 |
| WP MV 140 WH | 164 | 164 | 138 | 80 | 99 | 15 | 25,3 | - | 0,0063 | - | - | - | Biały | 50 | 5,40 |
| WP MV 140 BR | 164 | 164 | 138 | 80 | 99 | 15 | 25,3 | - | 0,0063 | - | - | - | Brązowy | 50 | 5,40 |
| WP MV 210 WH | 160 | 230 | 208 | 140 | 99 | 15 | 25,3 | - | 0,0096 | - | - | - | Biały | 50 | 7,70 |
| WP MV 210 BR | 160 | 230 | 208 | 140 | 99 | 15 | 25,3 | - | 0,0096 | - | - | - | Brąz | 50 | 7,70 |



**KRATKA
NAWIEWNO-WYWIEWNA Z
REGULACJĄ
WP MV 110/140/210 R**

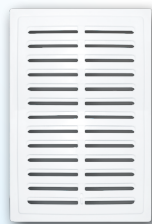

Kolor:

Biały

Brązowy

Materiał:

PS

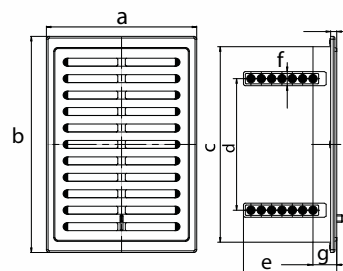

| Kod | Wymiary [mm] | | | | | | | Podłączenie [mm] | Pow. przepływu powietrza [m ²] | Siatka (F) | Regulacja (R) | Kołnierz (V) | Kolor | Cena [PLN netto] | |
|---------------|--------------|-----|-----|-----|----|----|------|------------------|--|------------|---------------|--------------|---------|------------------|-------------|
| | a | b | c | d | e | f | g | | | | | | | | |
| WP MV 110R WH | 134 | 164 | 138 | 80 | 99 | 15 | 25,3 | - | 0,0045 | - | + | - | Biały | 50 | 5,90 |
| WP MV 110R BR | 134 | 164 | 138 | 80 | 99 | 15 | 25,3 | - | 0,0045 | - | + | - | Brązowy | 50 | 5,90 |
| WP MV 140R WH | 164 | 164 | 138 | 80 | 99 | 15 | 25,3 | - | 0,0063 | - | + | - | Biały | 50 | 6,40 |
| WP MV 140R BR | 164 | 164 | 138 | 80 | 99 | 15 | 25,3 | - | 0,0063 | - | + | - | Brązowy | 50 | 6,40 |
| WP MV 210R WH | 160 | 230 | 208 | 140 | 99 | 15 | 25,3 | - | 0,0096 | - | + | - | Biały | 50 | 8,40 |
| WP MV 210R BR | 160 | 230 | 208 | 140 | 99 | 15 | 25,3 | - | 0,0096 | - | + | - | Brązowy | 50 | 8,40 |



**KRATKA
NAWIEWNO-WYWIEWNA
WPZ FTMV**



Kolor:

Biały

Brązowy

Materiał:

PS

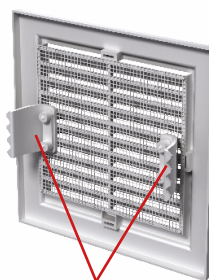

zestaw zawiera dwa uchwyty mocujące

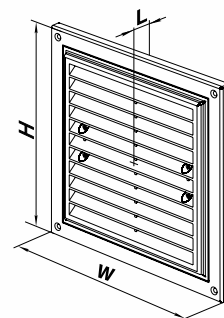

| Kod | Wymiary [mm] | | | Podłączenie [mm] | Pow. przepływu powietrza [m ²] | Siatka (F) | Regulacja (R) | Kołnierz (V) | Uchwyt montażowy (Z) | Kolor | Cena [PLN netto] | |
|-----------------------|--------------|-----|----|------------------|--|------------|---------------|--------------|----------------------|---------|------------------|--------------|
| | H | W | L | | | | | | | | | |
| WPZ FTMV 150 x150 | 150 | 150 | 11 | - | 0,0058 | + | - | - | + | Biały | 100 | 10,40 |
| WPZ FTMV 150 x150 BR | 150 | 150 | 11 | - | 0,0058 | + | - | - | + | Brązowy | 10 | 10,40 |
| WPZ FTMV 175x175 | 175 | 175 | 11 | - | 0,0089 | + | - | - | + | Biały | 75 | 14,60 |
| WPZ FTMV 175x175 BR | 175 | 175 | 11 | - | 0,0089 | + | - | - | + | Brązowy | 75 | 14,60 |
| WPZ FTMV 205x205 | 205 | 205 | 11 | - | 0,0135 | + | - | - | + | Biały | 50 | 16,10 |
| WPZ FTMV 205x205 BR | 205 | 205 | 11 | - | 0,0135 | + | - | - | + | Brązowy | 50 | 16,10 |
| WPZ FTMV 215x175 | 215 | 175 | 11 | - | 0,0115 | + | - | - | + | Biały | 70 | 16,10 |
| WPZ FTMV 215x175 BR | 215 | 175 | 11 | - | 0,0115 | + | - | - | + | Brązowy | 70 | 16,10 |
| WPZ FTMV 250x180 | 250 | 180 | 11 | - | 0,0147 | + | - | - | + | Biały | 55 | 16,10 |
| WPZ FTMV 250x180 BR | 250 | 180 | 11 | - | 0,0147 | + | - | - | + | Brązowy | 55 | 16,10 |
| WPZ FTMV 250x250 | 250 | 250 | 11 | - | 0,0213 | + | - | - | + | Biały | 50 | 18,60 |
| WPZ FTMV 250x250 BR | 250 | 250 | 11 | - | 0,0213 | + | - | - | + | Brązowy | 50 | 18,60 |
| WPZ FTMV 295x160 | 295 | 160 | 11 | - | 0,0147 | + | - | - | + | Biały | 60 | 19,40 |
| WPZ FTMV 295x160 BR | 295 | 160 | 11 | - | 0,0147 | + | - | - | + | Brązowy | 60 | 19,40 |
| WPZ FTMV 300x205 | 300 | 205 | 11 | - | 0,0207 | + | - | - | + | Biały | 40 | 23,40 |
| WPZ FTMV 300x205 BR | 300 | 205 | 11 | - | 0,0207 | + | - | - | + | Brązowy | 40 | 23,40 |
| WPZ FTMV 300x300 | 300 | 300 | 11 | - | 0,0302 | + | - | - | + | Biały | 45 | 23,40 |
| WPZ FTMV 300 x 300 BR | 300 | 300 | 11 | - | 0,0302 | + | - | - | + | Brązowy | 45 | 23,40 |
| WPZ FTMV 350x350 | 350 | 350 | 11 | - | 0,0432 | + | - | - | + | Biały | 45 | 33,90 |
| WPZ FTMV 350x350 BR | 350 | 350 | 11 | - | 0,0432 | + | - | - | + | Brązowy | 45 | 33,90 |

**KRATKA
NAWIEWNO-WYWIEWNA
WP 571/871**

Kolor:



Materiał:

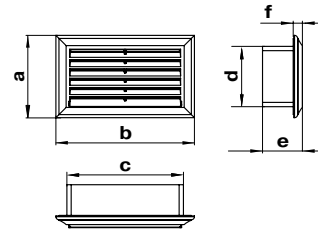

| Kod | Wymiary [mm] | | | | | | Podłączenie [mm] | Pow. przepływu powietrza [m ²] | Siatka (F) | Regulacja (R) | Kołnierz (V) | Kolor | | Cena [PLN netto] |
|-----------|--------------|-----|-----|----|----|---|------------------|--|------------|---------------|--------------|---------|----|------------------|
| | a | b | c | d | e | f | | | | | | | | |
| WP 571 WH | 88 | 137 | 114 | 59 | 73 | 9 | 110x55 | 0,00216 | - | - | + | Biały | 50 | 11,80 |
| WP 571 BR | 88 | 137 | 114 | 59 | 73 | 9 | 110x55 | 0,00216 | - | - | + | Brązowy | 50 | 11,80 |
| WP 871 WH | 93 | 232 | 208 | 64 | 76 | 9 | 204x60 | 0,00317 | - | - | + | Biały | 25 | 19,00 |
| WP 871 BR | 93 | 232 | 208 | 64 | 76 | 9 | 204x60 | 0,00317 | - | - | + | Brązowy | 25 | 19,00 |

**KRATKA
NAWIEWNO-WYWIEWNA
905 WH**

Kolor:



Materiał:

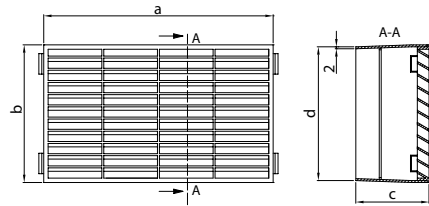

| Kod | Wymiary [mm] | | | | Podłączenie [mm] | Pow. przepływu powietrza [m ²] | Siatka (F) | Regulacja (R) | Kołnierz (V) | Kolor | | Cena [PLN netto] |
|--------|--------------|-----|----|-----|-------------------------------|--|------------|---------------|--------------|-------|----|------------------|
| | a | b | c | d | | | | | | | | |
| 905 WH | 235 | 141 | 75 | 137 | 220x90 za pomocą redukcji 977 | 0,0152 | - | - | + | Biały | 10 | 30,80 |

**KRATKA OKRĄGŁA
NAWIEWNO-WYWIEWNA
WPMV/FMV 50/80 BV**

Kolor:



Materiał:

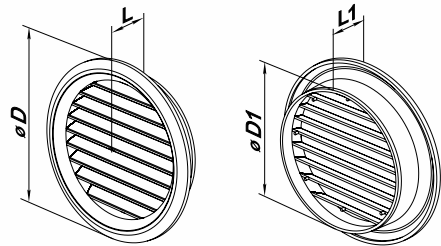

| Kod | Wymiary [mm] | | | | Podłączenie [mm] | Pow. przepływu powietrza [m ²] | Siatka (F) | Regulacja (R) | Kołnierz (V) | Kolor | | Cena [PLN netto] |
|------------------|--------------|-----|---|----|------------------|--|------------|---------------|--------------|---------|----|------------------|
| | ØD | ØD1 | L | L1 | | | | | | | | |
| WP MV 50/4 BV WH | 59 | 47 | 4 | 17 | Ø50 | 0,00078 | - | - | + | Biały | 50 | 8,10 |
| WP MV 50/4 BV BR | 59 | 47 | 4 | 17 | Ø50 | 0,00078 | - | - | + | Brązowy | 50 | 8,10 |
| WP FMV 80 BV WH | 100 | 80 | 5 | 19 | Ø80 | 0,0035 | + | - | + | Biały | 25 | 9,50 |
| WP FMV 80 BV BR | 100 | 80 | 5 | 19 | Ø80 | 0,0035 | + | - | + | Brązowy | 25 | 9,50 |

**KRATKA
NAWIEWNO-WYWIEWNA
WP FEL**

Kolor:



Materiał:

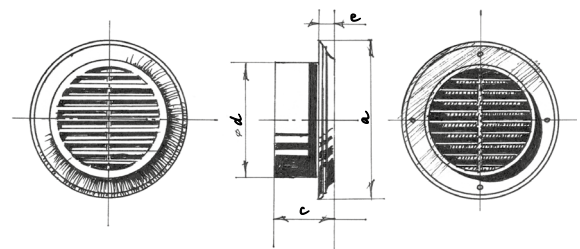

*pakowane po 4 szt. (cena za 1 komplet)

**pakowane po 2 szt. (cena za 1 komplet)

| Kod | Wymiary [mm] | | | | Podłączenie [mm] | Pow. przepływu powietrza [m ²] | Siatka (F) | Regulacja (R) | Kołnierz (V) | Kolor | | Cena [PLN netto] |
|---------------|--------------|----|-----|----|------------------|--|------------|---------------|--------------|-------|----|------------------|
| | a | c | d | e | | | | | | | | |
| WP FEL 80 WH | 123 | 40 | 80 | 14 | Ø80 | 0,0033 | + | - | + | Biały | 50 | 9,00 |
| WP FEL 100 WH | 140 | 42 | 100 | 14 | Ø100 | 0,0047 | + | - | + | Biały | 50 | 9,50 |
| WP FEL 125 WH | 165 | 42 | 125 | 14 | Ø125 | 0,0073 | + | - | + | Biały | 40 | 13,00 |
| WP FEL 150 WH | 188 | 42 | 150 | 14 | Ø150 | 0,0105 | + | - | + | Biały | 50 | 14,20 |



**KRATKA OKRĄGŁA
NAWIEWNO-WYWIEWNA
WPMV/FMV 51/81 BV**



Kolor:



Materiał:

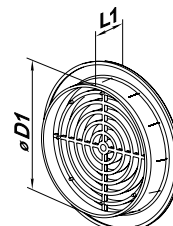
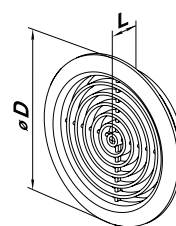

| Kod | Wymiary [mm] | | | | Podłączenie [mm] | Pow. przepływu powietrza [m ²] | Siatka (F) | Regulacja (R) | Kołnierz (V) | Kolor | Cena [PLN netto] | |
|------------------|--------------|-----|---|----|------------------|--|------------|---------------|--------------|---------|------------------|---------------|
| | ØD | ØD1 | L | L1 | | | | | | | | |
| WP MV 51/4 BV WH | 59 | 47 | 3 | 16 | Ø50 | 0,00078 | - | - | + | Biały | 20 | 7,40* |
| WP MV 51/4 BV BR | 59 | 47 | 3 | 16 | Ø50 | 0,00078 | - | - | + | Brązowy | 20 | 7,40* |
| WP FMV 81 BV WH | 100 | 80 | 5 | 19 | Ø80 | 0,0035 | + | - | + | Biały | 50 | 9,50** |
| WP FMV 81 BV BR | 100 | 80 | 5 | 19 | Ø80 | 0,0035 | + | - | + | Brązowy | 50 | 9,50** |

*pakowane po 4 szt. (cena za 1 komplet)
**pakowane po 2 szt. (cena za 1 komplet)



**KRATKA OKRĄGŁA
NAWIEWNO-WYWIEWNA
WP FMV 100/125/150 BV**



Kolor:



Materiał:

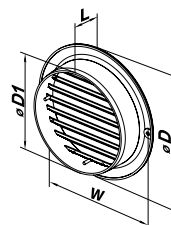
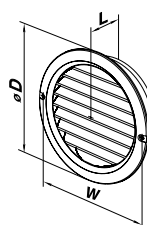

| Kod | Wymiary [mm] | | | | Podłączenie [mm] | Pow. przepływu powietrza [m ²] | Siatka (F) | Regulacja (R) | Kołnierz (V) | Kolor | Cena [PLN netto] | |
|------------------|--------------|-----|----|-----|------------------|--|------------|---------------|--------------|---------|------------------|--------------|
| | ØD | ØD1 | L | W | | | | | | | | |
| WP FMV 100 BV WH | 128 | 100 | 29 | 118 | Ø100 | 0,004 | + | - | + | Biały | 90 | 4,60 |
| WP FMV 100 BV BR | 128 | 100 | 29 | 118 | Ø100 | 0,004 | + | - | + | Brązowy | 90 | 4,60 |
| WP FMV 100 BV SR | 128 | 100 | 29 | 118 | Ø100 | 0,004 | + | - | + | Srebrny | 90 | 17,20 |
| WP FMV 125 BV WH | 160 | 125 | 29 | 148 | Ø125 | 0,0065 | + | - | + | Biały | 60 | 5,90 |
| WP FMV 125 BV BR | 160 | 125 | 29 | 148 | Ø125 | 0,0065 | + | - | + | Brązowy | 60 | 5,90 |
| WP FMV 125 BV SR | 160 | 125 | 29 | 148 | Ø125 | 0,0065 | + | - | + | Srebrny | 60 | 17,80 |
| WP FMV 150 BV WH | 200 | 150 | 29 | 176 | Ø150 | 0,01 | + | - | + | Biały | 45 | 7,70 |
| WP FMV 150 BV BR | 200 | 150 | 29 | 176 | Ø150 | 0,01 | + | - | + | Brązowy | 45 | 7,70 |
| WP FMV 150 BV SR | 200 | 150 | 29 | 176 | Ø150 | 0,01 | + | - | + | Srebrny | 45 | 19,60 |



**KRATKA OKRĄGŁA
NAWIEWNO-WYWIEWNA
Z REGULACJĄ
WP MV 100/125/150 BVR**



Kolor:



Materiał:

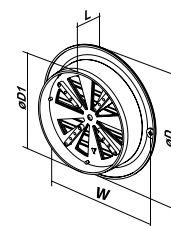
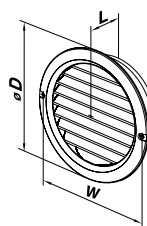

| Kod | Wymiary [mm] | | | | Podłączenie [mm] | Pow. przepływu powietrza [m ²] | Siatka (F) | Regulacja (R) | Kołnierz (V) | Kolor | Cena [PLN netto] | |
|------------------|--------------|-----|----|-----|------------------|--|------------|---------------|--------------|-------|------------------|--------------|
| | ØD | ØD1 | L | W | | | | | | | | |
| WP MV 100 BVR WH | 128 | 100 | 29 | 118 | Ø100 | 0,005 | - | + | + | Biały | 90 | 8,30 |
| WP MV 125 BVR WH | 160 | 125 | 29 | 148 | Ø125 | 0,005 | - | + | + | Biały | 60 | 9,50 |
| WP MV 150 BVR WH | 200 | 150 | 29 | 176 | Ø150 | 0,005 | - | + | + | Biały | 45 | 11,80 |





**KRATKA OKRĄGŁA
NAWIEWNO-WYWIEWNA
WP FMV... AKP**

Kolor:

Biały

Materiał:

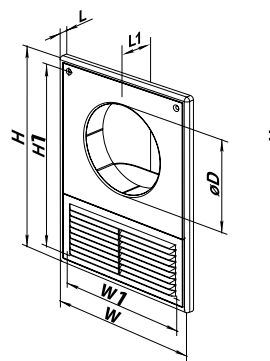
PS



| Kod | Wymiary [mm] | | | | | | | Podłączenie [mm] | Pow. przepływu powietrza [m ²] | Siatka (F) | Regulacja (R) | Kołnierz (V) | Kolor | | Cena [PLN netto] |
|----------------|--------------|-----|-----|-----|-----|----|----|------------------|--|------------|---------------|--------------|-------|----|------------------|
| | ØD | W | H | W2 | H2 | L | L1 | | | | | | | | |
| WP FMV 100 AKP | 100 | 182 | 252 | 160 | 226 | 10 | 45 | Ø100 | 0,0039 | + | - | + | Biały | 22 | 10,70 |
| WP FMV 125 AKP | 125 | 182 | 252 | 160 | 226 | 10 | 45 | Ø125 | 0,0039 | + | - | + | Biały | 22 | 11,80 |



**KRATKA WYWIEWNA
WP MV... VJ**

Kolor:

Biały

Materiał:

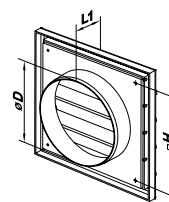
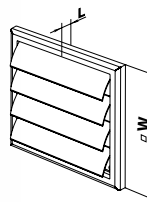
PS



| Kod | Wymiary [mm] | | | | | Podłączenie [mm] | Pow. przepływu powietrza [m ²] | Siatka (F) | Regulacja (R) | Kołnierz (V) | Żaluzja (J) | Kolor | | Cena [PLN netto] |
|------------------|--------------|-----|-----|----|----|------------------|--|------------|---------------|--------------|-------------|-------|----|------------------|
| | ØD | W | H | L | L1 | | | | | | | | | |
| WP MV 100 VJ | 100 | 154 | 110 | 15 | 45 | Ø100 | 0,0075 | - | - | + | + | Biały | 35 | 11,30 |
| WP MV 120 VJ | 125 | 186 | 142 | 15 | 45 | Ø125 | 0,0113 | - | - | + | + | Biały | 24 | 13,00 |
| WP MV 250/150 VJ | 150 | 250 | 214 | 15 | 41 | Ø150 | 0,0177 | - | - | + | + | Biały | 17 | 23,70 |
| WP MV 250/200 VJ | 200 | 250 | 214 | 15 | 41 | Ø200 | 0,0177 | - | - | + | + | Biały | 19 | 23,70 |

**KRATKA WYWIEWNA
Z ZAWOREM ZWROTNYM
WP MV...VK**



Kolor:

Biały

Brązowy

Materiał:

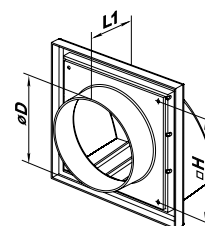
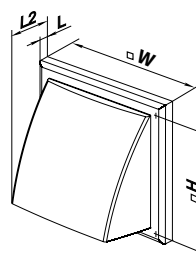
PS



| Kod | Wymiary [mm] | | | | | | Podłączenie [mm] | Pow. przepływu powietrza [m ²] | Siatka (F) | Regulacja (R) | Kołnierz (V) | Kolor | | Cena [PLN netto] |
|-----------------|--------------|-----|-----|----|----|-----|------------------|--|------------|---------------|--------------|---------|----|------------------|
| | ØD | W | H | L | L1 | L2 | | | | | | | | |
| WP MV 102 VK WH | 100 | 154 | 110 | 15 | 45 | 87 | Ø100 | 0,008 | - | - | + | Biały | 15 | 14,20 |
| WP MV 102 VK BR | 100 | 154 | 110 | 15 | 45 | 87 | Ø100 | 0,008 | - | - | + | Brązowy | 15 | 14,20 |
| WP MV 122 VK WH | 125 | 186 | 142 | 15 | 45 | 101 | Ø125 | 0,012 | - | - | + | Biały | 10 | 20,20 |
| WP MV 122 VK BR | 125 | 186 | 142 | 15 | 45 | 101 | Ø125 | 0,012 | - | - | + | Brązowy | 10 | 20,20 |



- ilości kartonowe

*Wymiary podane z dokładnością +/-2 mm.



**KRATKA SUFITOWA
RD 600**

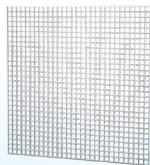

Kolor:

Biały

Materiał:

PS

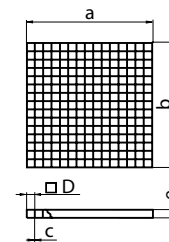

| Kod | Wymiary [mm] | | | | | Podłączenie [mm] | Pow. przepływu powietrza [m ²] | Siatka (F) | Regulacja (R) | Kołnierz (V) | Kolor | | Cena [PLN netto] |
|--------|--------------|-----|---|----|----|------------------|--|------------|---------------|--------------|-------|----|------------------|
| | a | b | c | d | e | | | | | | | | |
| RD 600 | 600 | 600 | 3 | 10 | 15 | - | 0,5 | - | - | - | Biały | 19 | 71,20 |



**DYFUZOR
WP FMV... PF**



Kolor:

Biały

Materiał:

PS

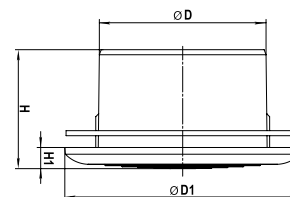

| Kod | Wymiary [mm] | | | | Podłączenie [mm] | Pow. przepływu powietrza [m ²] | Siatka (F) | Regulacja (R) | Kołnierz (V) | Kolor | | Cena [PLN netto] |
|---------------|--------------|-----|----|----|------------------|--|------------|---------------|--------------|-------|----|------------------|
| | ØD | ØD1 | H | H1 | | | | | | | | |
| WP FMV 80 PF | 80 | 123 | 70 | 13 | Ø80 | 0,004 | + | - | + | Biały | 22 | 9,00 |
| WP FMV 100 PF | 100 | 141 | 71 | 13 | Ø100 | 0,006 | + | - | + | Biały | 25 | 9,50 |
| WP FMV 125 PF | 125 | 166 | 72 | 14 | Ø125 | 0,010 | + | - | + | Biały | 20 | 11,80 |
| WP FMV 150 PF | 150 | 188 | 72 | 15 | Ø150 | 0,014 | + | - | + | Biały | 15 | 14,20 |
| WP FMV 200 PF | 200 | 240 | 72 | 15 | Ø200 | 0,025 | + | - | + | Biały | 22 | 23,70 |
| WP FMV 250 PF | 250 | 294 | 78 | 21 | Ø250 | 0,039 | + | - | + | Biały | 12 | 39,20 |
| WP FMV 315 PF | 315 | 371 | 83 | 25 | Ø315 | 0,062 | + | - | + | Biały | 15 | 52,30 |



**OSŁONA METALOWA
WP F 907 CHR**



Kolor:

CHROM

Materiał:

STAL

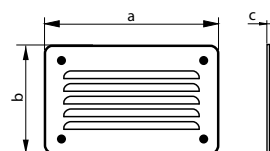

| Kod | Wymiary [mm] | | | | Podłączenie [mm] | Pow. przepływu powietrza [m ²] | Siatka (F) | Regulacja (R) | Kołnierz (V) | Kolor | | Cena [PLN netto] |
|--------------|--------------|-----|---|---|------------------|--|------------|---------------|--------------|-------|----|------------------|
| | a | b | c | D | | | | | | | | |
| WP F 907 CHR | 167 | 100 | 3 | - | - | 0,00324 | + | - | - | chrom | 10 | 15,50 |



**OSŁONA METALOWA
WP F 908 CHR**



Kolor:

CHROM

Materiał:

STAL

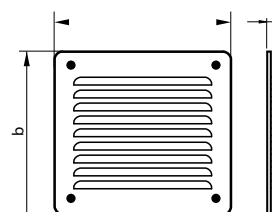

| Kod | Wymiary [mm] | | | | Podłączenie [mm] | Pow. przepływu powietrza [m ²] | Siatka (F) | Regulacja (R) | Kołnierz (V) | Kolor | | Cena [PLN netto] |
|--------------|--------------|-----|---|---|------------------|--|------------|---------------|--------------|-------|----|------------------|
| | a | b | c | D | | | | | | | | |
| WP F 908 CHR | 167 | 167 | 3 | - | - | 0,00540 | + | - | - | chrom | 10 | 22,00 |

**OSŁONA METALOWA
WP F 909 CHR**

Kolor:



Materiał:

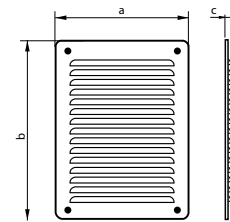

| Kod | Wymiary [mm] | | | | Podłączenie [mm] | Pow. przepływu powietrza [m ²] | Siatka (F) | Regulacja (R) | Kołnierz (V) | Kolor | | Cena [PLN netto] |
|--------------|--------------|-----|---|---|------------------|--|------------|---------------|--------------|-------|----|------------------|
| | a | b | c | D | | | | | | | | |
| WP F 909 CHR | 167 | 233 | 3 | - | - | 0,00864 | + | - | - | chrom | 10 | 28,50 |

**OSŁONA METALOWA
WP F 916 CHR**

Kolor:



Materiał:

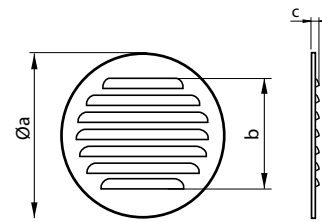

| Kod | Wymiary [mm] | | | | Podłączenie [mm] | Pow. przepływu powietrza [m ²] | Siatka (F) | Regulacja (R) | Kołnierz (V) | Kolor | | Cena [PLN netto] |
|--------------|--------------|-----|---|---|------------------|--|------------|---------------|--------------|-------|----|------------------|
| | Øa | b | c | D | | | | | | | | |
| WP F 916 CHR | 140 | 100 | 7 | - | - | 0,00274 | + | - | - | chrom | 10 | 22,00 |

**OSŁONA METALOWA
WP FMV**

Kolor:



Materiał:

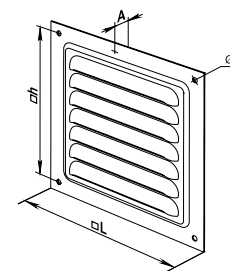

| Kod | Wymiary [mm] | | | Podłączenie [mm] | Pow. przepływu powietrza [m ²] | Siatka (F) | Regulacja (R) | Kołnierz (V) | Kolor | | Cena [PLN netto] |
|-------------|--------------|-----|-----|------------------|--|------------|---------------|--------------|-------|----|------------------|
| | L | h | A | | | | | | | | |
| WP FMVM 125 | 125 | 111 | 0,8 | - | 0,0035 | + | - | - | Biały | 40 | 9,50 |
| WP FMVM 150 | 150 | 136 | 0,8 | - | 0,0060 | + | - | - | Biały | 40 | 10,10 |
| WP FMVM 200 | 200 | 182 | 0,8 | - | 0,0117 | + | - | - | Biały | 30 | 14,20 |
| WP FMVM 250 | 250 | 234 | 0,8 | - | 0,0166 | + | - | - | Biały | 20 | 22,60 |
| WP FMVM 300 | 300 | 284 | 0,8 | - | 0,0249 | + | - | - | Biały | 18 | 29,60 |

**KRATKA DRZWIOWA
WP 145**

Kolor:



Materiał:

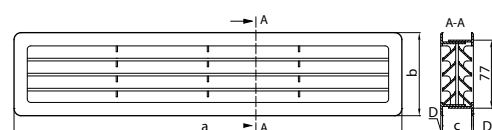

| Kod | Wymiary [mm] | | | | Podłączenie [mm] | Pow. przepływu powietrza [m ²] | Siatka (F) | Regulacja (R) | Kołnierz (V) | Kolor | | Cena [PLN netto] |
|-----------|--------------|----|----|---|------------------|--|------------|---------------|--------------|---------|----|------------------|
| | a | b | c | D | | | | | | | | |
| WP 145 WH | 439 | 94 | 33 | 2 | - | 0,0227 | - | - | - | Biały | 40 | 24,90 |
| WP 145 BR | 439 | 94 | 33 | 2 | - | 0,0227 | - | - | - | Brązowy | 40 | 24,90 |



TULEJA
TUL...

Kolor:

- Biały
- Jasny Brąz
- Jasna sosna
- Ciemna sosna

Materiał:

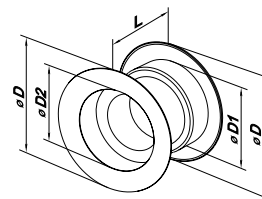

| Kod | Wymiary [mm] | | | | Podłączenie [mm] | Pow. przepływu powietrza [m ²] | Siatka (F) | Regulacja (R) | Kołnierz (V) | Kolor | | Cena [PLN netto] |
|-----------------|--------------|-----|-----|----|------------------|--|------------|---------------|--------------|--------------|----|------------------|
| | ØD | ØD1 | ØD2 | L | | | | | | | | |
| TUL 40/21/4 BI | 54 | 39 | 36 | 50 | - | 0,0006 | - | - | - | Biały | 50 | 8,80* |
| TUL 40/22/4 JBR | 54 | 39 | 36 | 50 | - | 0,0006 | - | - | - | Jasny Brąz | 50 | 8,80* |
| TUL 40/25/4 CSO | 54 | 39 | 36 | 50 | - | 0,0006 | - | - | - | Ciemna sosna | 50 | 8,80* |
| TUL 40/27/4 JSO | 54 | 39 | 36 | 50 | - | 0,0006 | - | - | - | Jasna sosna | 50 | 8,80* |

pakowane po 4 szt. (cena za 1 komplet)



ANEMOSTAT
Z KOŁNIERZEM
WP A... VRF

Kolor:



Materiał:

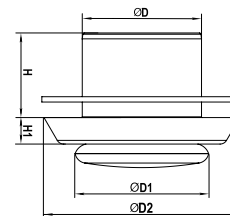

| Kod | Wymiary [mm] | | | | Podłączenie [mm] | Pow. przepływu powietrza [m ²] | Siatka (F) | Regulacja (R) | Kołnierz (V) | Kolor | | Cena [PLN netto] |
|--------------|--------------|----|-----|-----|------------------|--|------------|---------------|--------------|-------|----|------------------|
| | H | H1 | ØD1 | ØD | | | | | | | | |
| WP A 100 VRF | 58 | 28 | 90 | 100 | Ø100 | 0,006 | - | + | + | Biały | 25 | 19,00 |
| WP A 125 VRF | 58 | 20 | 110 | 125 | Ø125 | 0,008 | - | + | + | Biały | 24 | 21,40 |
| WP A 150 VRF | 58 | 20 | 128 | 150 | Ø150 | 0,009 | - | + | + | Biały | 10 | 26,10 |
| WP A 200 VRF | 58 | 20 | 128 | 200 | Ø200 | 0,008 | - | + | + | Biały | 15 | 42,70 |



DRZWICZKI
REWIZYJNE
WP D

Kolor:



Materiał:

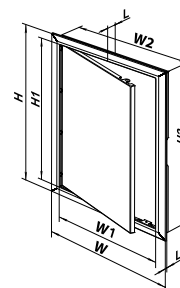

| Kod | Wymiary [mm] | | | | | | | | Kolor | | Cena [PLN netto] |
|----------------|--------------|-----|-----|-----|-----|----|----|-----|-------|----|------------------|
| | H | W | H1 | W1 | H2 | L1 | L | W2 | | | |
| WP D 100 x 100 | 137 | 137 | 93 | 93 | 98 | 5 | 23 | 98 | Biały | 75 | 11,80 |
| WP D 150 x 150 | 167 | 167 | 123 | 123 | 147 | 5 | 23 | 147 | Biały | 59 | 13,00 |
| WP D 150 x 200 | 217 | 167 | 173 | 123 | 197 | 5 | 23 | 147 | Biały | 46 | 14,20 |
| WP D 200 x 200 | 217 | 217 | 173 | 173 | 197 | 5 | 23 | 197 | Biały | 36 | 16,70 |
| WP D 200 x 250 | 267 | 217 | 223 | 173 | 247 | 5 | 23 | 197 | Biały | 25 | 20,20 |
| WP D 200 x 300 | 317 | 217 | 273 | 173 | 297 | 5 | 23 | 197 | Biały | 22 | 23,70 |
| WP D 200 x 400 | 417 | 217 | 373 | 173 | 397 | 5 | 23 | 197 | Biały | 17 | 26,10 |
| WP D 250 x 250 | 267 | 267 | 223 | 223 | 247 | 5 | 23 | 247 | Biały | 20 | 23,70 |
| WP D 250 x 300 | 347 | 267 | 303 | 223 | 327 | 5 | 23 | 247 | Biały | 16 | 26,10 |
| WP D 250 x 400 | 417 | 267 | 373 | 223 | 397 | 5 | 23 | 247 | Biały | 17 | 30,80 |
| WP D 300 x 300 | 317 | 317 | 273 | 273 | 297 | 5 | 23 | 297 | Biały | 20 | 27,30 |
| WP D 300 x 400 | 417 | 317 | 373 | 273 | 397 | 5 | 23 | 297 | Biały | 14 | 32,10 |
| WP D 300 x 500 | 517 | 317 | 473 | 273 | 497 | 5 | 23 | 297 | Biały | 16 | 55,80 |
| WP D 300 x 600 | 617 | 317 | 573 | 273 | 597 | 5 | 23 | 297 | Biały | 14 | 66,50 |
| WP D 400 x 500 | 517 | 417 | 473 | 373 | 497 | 5 | 23 | 397 | Biały | 13 | 78,40 |
| WP D 400 x 600 | 617 | 417 | 573 | 373 | 597 | 5 | 23 | 397 | Biały | 13 | 104,50 |

Kanały elastyczne z aluminium typu flex do budowania ciągów wentylacyjnych w systemach. Oporne na korozję.

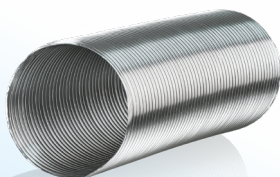

Kolor:



Materiał:



| Kod | Nazwa | L [m] | ØD [mm] | | Cena [PLN netto] |
|------------|--|-------|---------|---|------------------|
| FFF-80/1 | kanal elastyczny z aluminium typu flex ø80mm dł. 1mb. | 1 | 80 | 1 | 14,00 |
| FFF-100/1 | kanal elastyczny z aluminium typu flex ø100mm dł. 1mb. | 1 | 100 | 1 | 15,00 |
| FFF-110/1 | kanal elastyczny z aluminium typu flex ø110mm dł. 1mb. | 1 | 110 | 1 | 16,00 |
| FFF-115/1 | kanal elastyczny z aluminium typu flex ø115mm dł. 1mb. | 1 | 115 | 1 | 17,00 |
| FFF-120/1 | kanal elastyczny z aluminium typu flex ø120mm dł. 1mb. | 1 | 120 | 1 | 18,00 |
| FFF-125/1 | kanal elastyczny z aluminium typu flex ø125mm dł. 1mb. | 1 | 125 | 1 | 19,00 |
| FFF-130/1 | kanal elastyczny z aluminium typu flex ø130mm dł. 1mb. | 1 | 130 | 1 | 20,00 |
| FFF-140/1 | kanal elastyczny z aluminium typu flex ø140mm dł. 1mb. | 1 | 140 | 1 | 21,00 |
| FFF-150/1 | kanal elastyczny z aluminium typu flex ø150mm dł. 1mb. | 1 | 150 | 1 | 22,00 |
| FFF-160/1 | kanal elastyczny z aluminium typu flex ø160mm dł. 1mb. | 1 | 160 | 1 | 23,00 |
| FFF-200/1 | kanal elastyczny z aluminium typu flex ø200mm dł. 1mb. | 1 | 200 | 1 | 28,00 |
| FLEX-80/3 | kanal elastyczny z aluminium typu flex ø80mm dł. 3mb. | 3 | 80 | 1 | 27,00 |
| FLEX-90/3 | kanal elastyczny z aluminium typu flex ø90mm dł. 3mb. | 3 | 90 | 1 | 29,90 |
| FLEX-100/3 | kanal elastyczny z aluminium typu flex ø100mm dł. 3mb. | 3 | 100 | 1 | 31,00 |
| FLEX-110/3 | kanal elastyczny z aluminium typu flex ø110mm dł. 3mb. | 3 | 110 | 1 | 35,00 |
| FLEX-115/3 | kanal elastyczny z aluminium typu flex ø115mm dł. 3mb. | 3 | 115 | 1 | 36,80 |
| FLEX-120/3 | kanal elastyczny z aluminium typu flex ø120mm dł. 3mb. | 3 | 120 | 1 | 38,40 |
| FLEX-125/3 | kanal elastyczny z aluminium typu flex ø125mm dł. 3mb. | 3 | 125 | 1 | 39,80 |
| FLEX-130/3 | kanal elastyczny z aluminium typu flex ø130mm dł. 3mb. | 3 | 130 | 1 | 41,80 |
| FLEX-140/3 | kanal elastyczny z aluminium typu flex ø140mm dł. 3mb. | 3 | 140 | 1 | 45,00 |
| FLEX-150/3 | kanal elastyczny z aluminium typu flex ø150mm dł. 3mb. | 3 | 150 | 1 | 47,00 |
| FLEX-160/3 | kanal elastyczny z aluminium typu flex ø160mm dł. 3mb. | 3 | 160 | 1 | 49,00 |
| FLEX-200/3 | kanal elastyczny z aluminium typu flex ø200mm dł. 3mb. | 3 | 200 | 1 | 73,00 |
| FLEX-250/3 | kanal elastyczny z aluminium typu flex ø250mm dł. 3mb. | 3 | 250 | 1 | 105,00 |
| FLEX-315/3 | kanal elastyczny z aluminium typu flex ø315mm dł. 3mb. | 3 | 315 | 1 | 135,00 |

Opaski zaciskowe do kanałów elastycznych. Do zaciskowego łączenia elementów systemu z kanałem elastycznym.



Kolor:



Materiał:

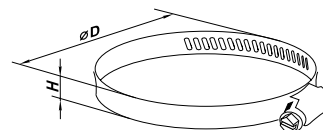

| Kod | Nazwa | ØD [mm] | a [mm] | H [mm] | | Cena [PLN netto] |
|-------|--|---------|---------|--------|----|------------------|
| 125-4 | opaska zaciskowa do kanałów elastycznych ø 90-110 mm | 100 | 90-110 | 9 | 50 | 3,30 |
| 125-5 | opaska zaciskowa do kanałów elastycznych ø110-130 mm | 125 | 110-130 | 9 | 50 | 3,70 |
| 125-6 | opaska zaciskowa do kanałów elastycznych ø140-160 mm | 150 | 140-160 | 9 | 50 | 3,90 |

ZŁĄCZKA KANAŁÓW ELASTYCZNYCH



Kolor:



Materiał:

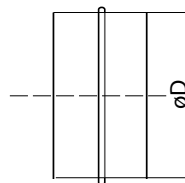

| Kod | Nazwa | ØD [mm] | | Cena [PLN netto] |
|----------|----------------------------|---------|---|------------------|
| FFZŁ-80 | złączka ocynkowana ø80 mm | 80 | 1 | 12,00 |
| FFZŁ-90 | złączka ocynkowana ø90 mm | 90 | 1 | 12,00 |
| FFZŁ-100 | złączka ocynkowana ø100 mm | 100 | 1 | 12,00 |
| FFZŁ-110 | złączka ocynkowana ø110 mm | 110 | 1 | 12,00 |
| FFZŁ-115 | złączka ocynkowana ø115 mm | 115 | 1 | 12,00 |
| FFZŁ-120 | złączka ocynkowana ø120 mm | 120 | 1 | 12,00 |
| FFZŁ-125 | złączka ocynkowana ø125 mm | 125 | 1 | 12,00 |
| FFZŁ-130 | złączka ocynkowana ø130 mm | 130 | 1 | 12,00 |
| FFZŁ-140 | złączka ocynkowana ø140 mm | 140 | 1 | 12,00 |
| FFZŁ-150 | złączka ocynkowana ø150 mm | 150 | 1 | 12,00 |
| FFZŁ-160 | złączka ocynkowana ø160 mm | 160 | 1 | 19,00 |
| FFZŁ-200 | złączka ocynkowana ø200 mm | 200 | 1 | 19,00 |
| FFZŁ-250 | złączka ocynkowana ø250 mm | 250 | 1 | 19,00 |
| FFZŁ-315 | złączka ocynkowana ø315 mm | 315 | 1 | 28,00 |

ROZETY ROZ CHR/WH



Kolor:



Materiał:



malowana proszkowo

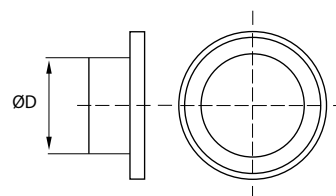

| Kod | Nazwa | ØD [mm] | Kolor | | Cena [PLN netto] |
|-------------|---------------------------|---------|-------|---|------------------|
| ROZ 80 CHR | rozeta chromowana ø80 mm | 80 | stal | 1 | 39,00 |
| ROZ 100 CHR | rozeta chromowana ø100 mm | 100 | stal | 1 | 39,00 |
| ROZ 110 CHR | rozeta chromowana ø110 mm | 110 | stal | 1 | 39,00 |
| ROZ 115 CHR | rozeta chromowana ø115 mm | 115 | stal | 1 | 39,00 |
| ROZ 120 CHR | rozeta chromowana ø120 mm | 120 | stal | 1 | 39,00 |
| ROZ 125 CHR | rozeta chromowana ø125 mm | 125 | stal | 1 | 39,00 |
| ROZ 130 CHR | rozeta chromowana ø130 mm | 130 | stal | 1 | 39,00 |
| ROZ 150 CHR | rozeta chromowana ø150 mm | 150 | stal | 1 | 39,00 |
| ROZ 160 CHR | rozeta chromowana ø160 mm | 160 | stal | 1 | 89,00 |
| ROZ 80 WH | rozeta biała ø80 mm | 80 | biały | 1 | 33,00 |
| ROZ 100 WH | rozeta biała ø100 mm | 100 | biały | 1 | 33,00 |
| ROZ 110 WH | rozeta biała ø110 mm | 110 | biały | 1 | 33,00 |
| ROZ 115 WH | rozeta biała ø115 mm | 115 | biały | 1 | 33,00 |
| ROZ 120 WH | rozeta biała ø120 mm | 120 | biały | 1 | 33,00 |
| ROZ 125 WH | rozeta biała ø125 mm | 125 | biały | 1 | 33,00 |
| ROZ 130 WH | rozeta biała ø130 mm | 130 | biały | 1 | 33,00 |
| ROZ 150 WH | rozeta biała ø150 mm | 150 | biały | 1 | 33,00 |
| ROZ 160 WH | rozeta biała ø160 mm | 160 | biały | 1 | 77,00 |



Wyłączny dystrybutor marki na Polskę:

VENTS GROUP Sp. z o.o.

64-320 Niepruszewo, ul. Brzozowa 8

tel: +48 61 839 12 31

fax: +48 61 830 59 43

e-mail: bok@vents-group.pl

Katarzyna Kiewro

Product Manager Blauberg

tel. +48 692 032 148

e-mail: k.kiewro@vents-group.pl

Agnieszka Kurek

Kierownik Działu Handlowego Kraj

tel. +48 799 301 813

e-mail: a.kurek@vents-group.pl

Piotr Słoma

Dyrektor Handlowy ds. Kraj

tel. +48 608 380 033

e-mail: p.sloma@vents-group.pl

Łukasz Gabryszak

Product Manager AirVents

tel. +48 734 483 209

e-mail: l.gabryszak@vents-group.pl

Wioletta Sobierska

Kierownik Działu Technicznego

tel. +48 604 112 249

e-mail: w.sobierska@vents-group.pl

Dariusz Szumski

Kierownik Działu Serwisu

tel. +48 500 028 946

e-mail: d.szumski@vents-group.pl

Katarzyna Onisk

Kierownik Działu Marketingu

tel. +48 609 112 313

e-mail: k.onisk@vents-group.pl



| dział | imię i nazwisko | stanowisko | telefon | adres e-mail |
|-------------------------|-----------------------|--|-----------------|-------------------------------|
| A | Tomasz Winięcki | Konsultant ds. Wentylacji | +48 728 871 382 | t.winięcki@vents-group.pl |
| A I | Michał Rogalka | Konsultant ds. Wentylacji | +48 728 935 667 | m.rogalka@vents-group.pl |
| A II | Andrzej Suszek | Doradca Techniczno-Handlowy | +48 734 167 152 | a.suszek@vents-group.pl |
| A III | Andrzej Fręsko | Doradca Techniczno-Handlowy | +48 799 301 802 | a.fresko@vents-group.pl |
| A | Olga Pękala | Specjalista ds. Technicznych | +48 665 115 718 | o.pekala@vents-group.pl |
| A | Karina Gawel | Specjalista ds. Handlowych | +48 882 173 156 | k.gawel@vents-group.pl |
| B | Piotr Krzemień | Konsultant ds. Wentylacji | +48 660 447 829 | p.krzemien@vents-group.pl |
| B IV | Łukasz Prusiński | Doradca Techniczno-Handlowy | +48 609 104 202 | l.prusinski@vents-group.pl |
| B V/VI | Paweł Tomczak | Doradca Techniczno-Handlowy | +48 695 211 087 | p.tomczak@vents-group.pl |
| B | Kamila Skiba | Specjalista ds. Technicznych | +48 799 301 814 | k.skiba@vents-group.pl |
| B | Magdalena Dobrowolska | Specjalista ds. Handlowych | +48 695 211 020 | m.dobrowolska@vents-group.pl |
| C | Tomasz Tenerowicz | Konsultant ds. Wentylacji | +48 795 153 683 | t.tenerowicz@vents-group.pl |
| CVII | Tomasz Szczygiel | Doradca Techniczno-Handlowy | +48 695 211 015 | t.szczygiel@vents-group.pl |
| CVIII | Dariusz Cwiek | Doradca Techniczno-Handlowy | +48 601 076 566 | d.cwiek@vents-group.pl |
| C | Adrianna Imala | Specjalista ds. Technicznych | +48 662 072 959 | a.imala@vents-group.pl |
| C | Justyna Mężyńska | Specjalista ds. Handlowych | +48 882 173 159 | j.mezynska@vents-group.pl |
| D | Marcin Tomczyk | Konsultant ds. Wentylacji | +48 795 153 610 | m.tomczyk@vents-group.pl |
| D IX | Jarosław Bruzdziński | Doradca Techniczno-Handlowy | +48 665 104 708 | j.bruzdzinski@vents-group.pl |
| D X | Krzysztof Barczuk | Doradca Techniczno-Handlowy | +48 696 423 022 | k.barczuk@vents-group.pl |
| D XI | Tomasz Psiuk | Doradca Techniczno-Handlowy | +48 695 211 016 | t.psiuk@vents-group.pl |
| D | Wioletta Sobierska | Kierownik Działu Technicznego | +48 604 112 249 | w.sobierska@vents-group.pl |
| D | Paulina Wasielewska | Specjalista ds. Handlowych | +48 728 935 698 | p.andrzejewska@vents-group.pl |
| Dział Marketingu | | | | |
| A-D | Katarzyna Onisk | Kierownik Działu Marketingu | +48 609 112 313 | k.onisk@vents-group.pl |
| | Radosław Nowak | Młodszy Specjalista ds. Marketingu | +48 500 029 403 | r.nowak@vents-group.pl |
| | Agata Flięger | Młodszy Specjalista ds. Marketingu | +48 500 028 064 | a.flięger@vents-group.pl |
| Dział Serwisu | | | | |
| A-D | Dariusz Szumski | Kierownik Działu Serwisu | +48 500 028 946 | d.szumski@vents-group.pl |
| | Dział Serwisu | Informacja Serwisu | +48 518 444 202 | serwis@vents-group.pl |
| Dział Windykacji | | | | |
| A-D | Maria Kaczmarek | Specjalista ds. Windykacji | +48 882 172 001 | m.kaczmarek@vents-group.pl |
| Dział Reklamacji | | | | |
| A-D | Aleksandra Szudra | Specjalista ds. Reklamacji Serwisowych | +48 608 621 716 | a.szudra@vents-group.pl |
| | Weronika Gierlińska | Specjalista ds. Reklamacji | +48 500 029 048 | reklamacje@vents-group.pl |

www.vents-group.pl

Wentylacja domowa

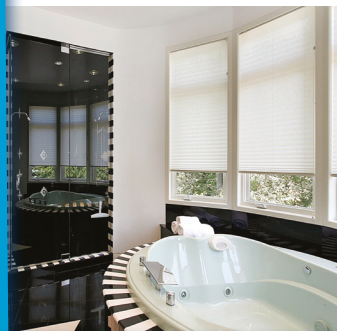

Vents Group Sp. z o.o. – dystrybutor marek:

 VENTIKA®

 VENTS®
Group

 VENTS®
Group

 Colibri

 atrVENTS

Podane właściwości produktów zostały przedstawione w celach informacyjnych
i nie stanowią oferty w myśl przepisów prawa handlowego.

Vents Group Sp. z o.o. nie ponosi żadnej odpowiedzialności za błędy powstałe w procesie publikacji i zastrzega sobie
prawo do zmiany parametrów technicznych z powodów konstrukcyjnych bądź handlowych bez uprzedzenia.

3/2022
01/2022/E