



Element systemu
SENSOVENT



opis

- dostępne w 5 średnicach od 100 do 315 mm,
- energooszczędny silnik EC,
- zintegrowany potencjometr 0-10V,
- łatwa instalacja oraz konserwacja,
- stopień ochrony IP44,
- unikalny i estetyczny wygląd.

konstrukcja

Kompaktowa obudowa oraz wirnik wentylatora EC.R zostały wykonane z wysokiej klasy tworzywa na bazie polimeru odpornego na uderzenia oraz promieniowanie UV. Obudowa o stopniu ochrony IP44 składa się z podstawki montażowej ze zintegrowanymi króćcami przyłączeniowymi i zespołu silniko-wirnika, połączonych ze sobą przy pomocy uchylnych klamer. Dzięki takiej konstrukcji wentylator może być zainstalowany w dowolnej pozycji i w miejscu o ograniczonej przestrzeni. Zespół silnikowirnika można obrócić pod dowolnym kątem i wysunąć w celach serwisowych bez potrzeby demontażu kanałów wentylacyjnych.

napęd i sterowanie

Wentylator został wyposażony w bezszczotkowy synchroniczny silnik komutowany elektronicznie EC ze zintegrowanym zabezpieczeniem termicznym oraz wirnik o specjalnie profilowanych łopatkach. W wentylatorze regulacja prędkości obrotowej odbywa się za pomocą wbudowanego w skrzynce przyłączeniowej potencjometru, którego wyjście stanowi sygnał analogowy o wartości od 0 do 10 VDC.

maksymalna temperatura pracy

50 °C

zastosowanie

Transport czystego, niezapyłonego powietrza w instalacjach wentylacyjnych do i z pomieszczeń w obiektach: mieszkalnych, biurowych, przemysłowych i użyteczności publicznej.

Akcesoria



AS
wyłącznik serwisowy
str. nr 548



OFK
klamra montażowa
str. nr 94



SDS
tłumik kanałowy prosty
str. nr 97



FLEXITEC
tłumik kanałowy elastyczny
str. nr 96



SG
siatka ochronna
str. nr 97



RSK
klapa zwrotna
str. nr 94



FBM
filtr kanałowy EU3
str. nr 93



FBB
kaseta filtra kieszeniowego
str. nr 93

dobór akcesoriów

Typ ML EC.R	ML EC.R 100/280	ML EC.R 125/300	ML EC.R 150-160/530	ML EC.R 200/1150	ML EC.R 250/1650	ML EC.R 315/2100
Wyłącznik serwisowy	AS 16A 4P	AS 16A 4P	AS 16A 4P	AS 16A 4P	AS 16A 4P	AS 16A 4P
Tłumik kanałowy prosty	SDS 100	SDS 125	SDS 160	SDS 200	SDS 250	SDS 315
Tłumik kanałowy elastyczny	FLEXITEC 100	FLEXITEC 125	FLEXITEC 150/160	FLEXITEC 200	FLEXITEC 250	FLEXITEC 315
Siatka ochronna	SG 100	SG 125	SG 150/160	SG 200	SG 250	SG 315
Kłapa zwrotna	RSK 100	RSK 125	RSK 150/160	RSK 200	RSK 250	RSK 315
Filtr kanałowy EU3	FBM 100	FBM 125	FBM 150/160	FBM 200	FBM 250	FBM 315
Kaseta filtra kieszeniowego	FBB 100	FBB 125	FBB 150/160	FBB 200	FBB 250	FBB 315

dane techniczne

Typ	\dot{V}_{max} [m³/h]	Δp_{max} [Pa]	P_{max} [W]	$U_n / U_{ster.}$ [V] / [V]	I_{max} [A]	RPM_{max} [1/min]	L_{WA} [dB(A)]	L_{pA}^* [dB(A)]	L_{pA}^{**} [dB(A)]	t_{max} [°C]	m [kg]	Nr. kat.
ML EC.R 100/280	300	168	20	230, 1~ / 0-10	0,25	2200	49	28	42	50	2	01002801
ML EC.R 125/300	355	140	18	230, 1~ / 0-10	0,27	2250	47	26	40	50	1,8	01253001
ML EC.R 150-160/530	530	350	50	230, 1~ / 0-10	0,35	2550	51	30	44	50	2,7	01505301
ML EC.R 200/1150	1150	500	165	230, 1~ / 0-10	1,05	3000	59	38	52	50	4,3	02001151
ML EC.R 250/1650	1650	600	255	230, 1~ / 0-10	2,7	3000	66	45	59	50	6,5	02501651
ML EC.R 315/2100	2100	700	254	230, 1~ / 0-10	2,7	2350	64	43	57	50	8,5	03152101

* dotyczy: obudowa, montaż w swobodnej przestrzeni, brak zakłóceń fali dźwiękowej, odległość 3m

** dotyczy: obudowa, montaż wewnątrz pomieszczenia o niskiej absorpcji, Q=2, 20m2Sabine, odległość 3m

wymiary

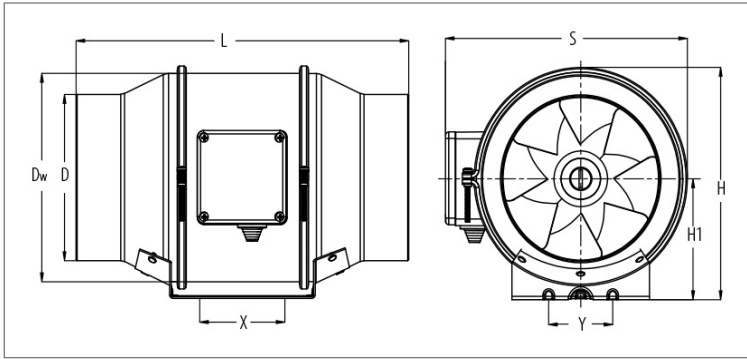

Typ	D [mm]	L [mm]	X [mm]	Y [mm]	S [mm]	H [mm]	H1 [mm]	Dw [mm]
ML EC.R 100/280	97	302	80	60	204	195	99	163
ML EC.R 125/300	123	257	80	60	204	195	99	163
ML EC.R 150-160/530	147/155*	313	80	60	227	208	109	187
ML EC.R 200/1150	197	302	100	94	249	237	125	205
ML EC.R 250/1650	247	383	150	150	310	286	150	261
ML EC.R 315/2100	312	446	181	178	386	367	187	325

*Możliwość dostosowania wymiaru przyłączeniowego na etapie montażu

schemat elektryczny

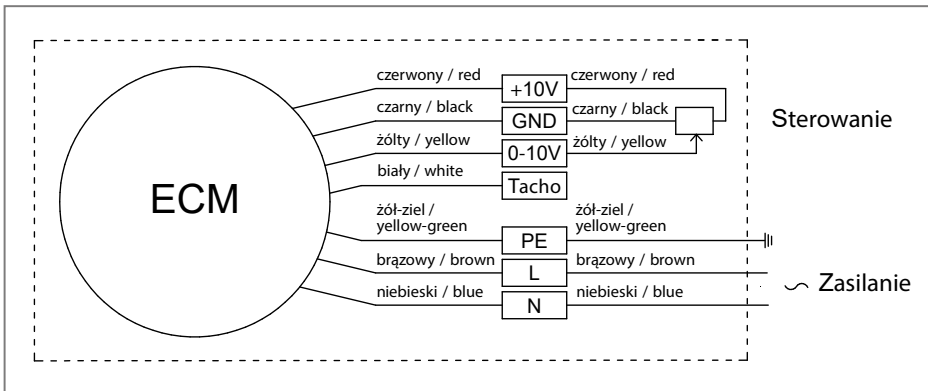

charakterystyki pracy

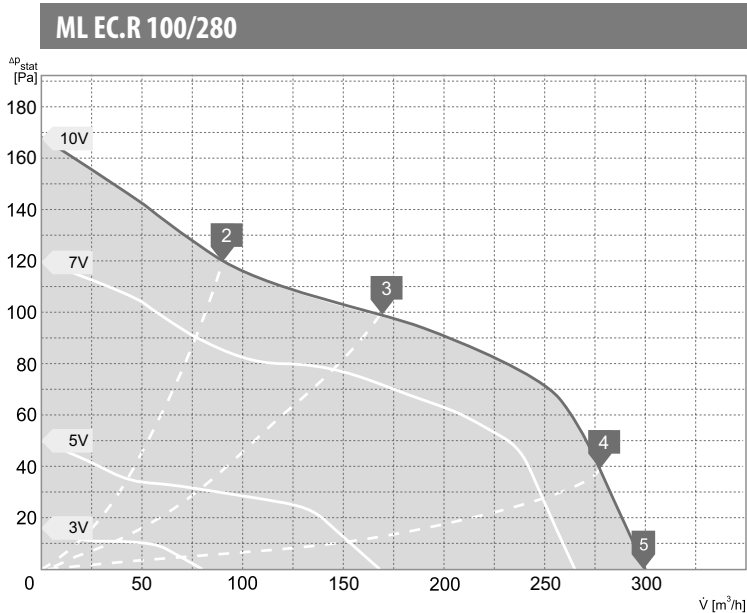

poziom mocy akustycznej generowany po stronie wlotu i wylotu wentylatora

Pkt. Pracy	Częstotliwości pasm oktaowych [Hz]								
	tot	63	125	250	500	1000	2000	4000	8000
Poziom mocy akustycznej [dB]									
L_{wa} wlot [dB(A)]									
2	63	45	46	53	59	56	55	47	36
3	62	44	44	52	58	56	54	48	38
4	58	34	36	42	53	53	53	45	36
L_{wa} wylot [dB(A)]									
2	64	44	46	56	61	56	55	50	38
3	63	43	44	55	60	56	54	50	39
4	60	35	41	47	54	55	53	48	39
L_{wa} do obudowy [dB(A)]									
2	50	46	34	40	40	37	44	39	26
3	49	44	32	40	40	36	42	37	25
4	44	30	29	38	39	33	37	28	19

Parametry akustyczne w punktach pracy poza krzywą obrotów maksymalnych udostępniane są na zapytanie.

charakterystyki pracy

ML EC.R 125/300

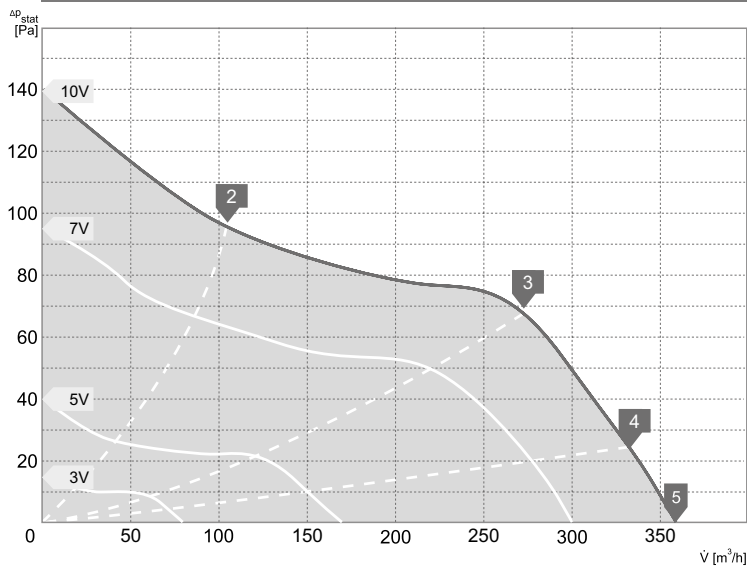

ML EC.R 150-160/530

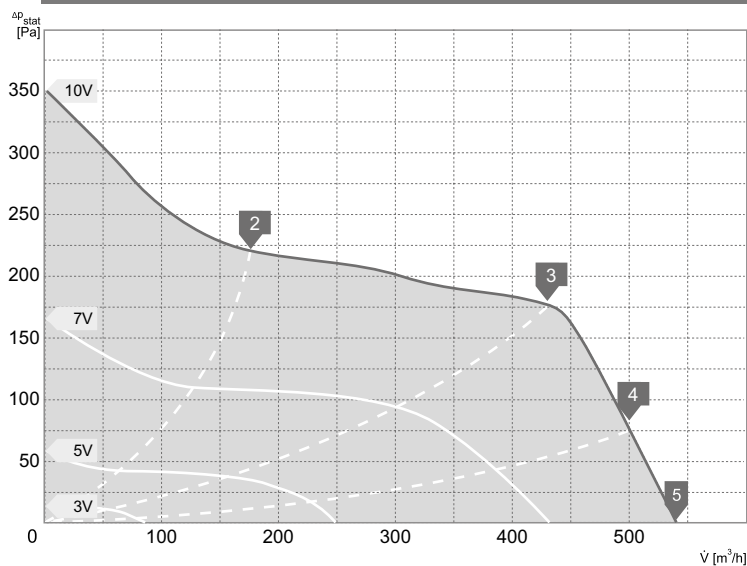

ML EC.R 200/1150

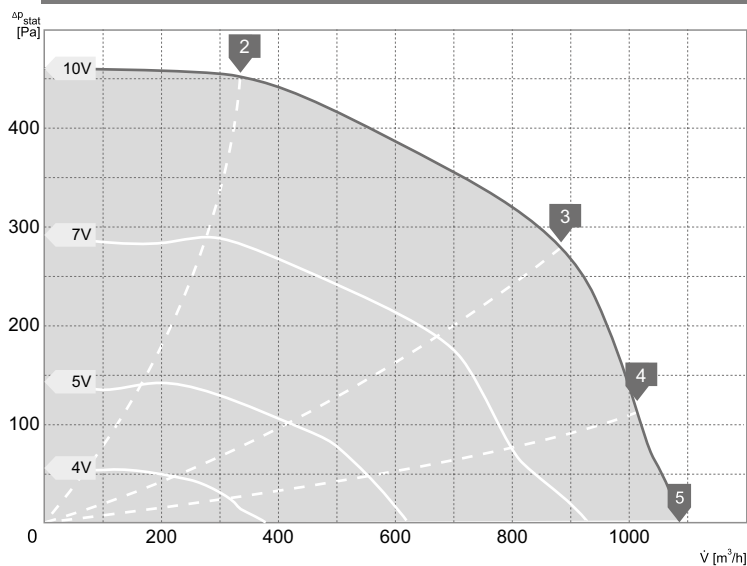

poziom mocy akustycznej generowany po stronie wlotu i wylotu wentylatora

Pkt. Pracy	tot	Częstotliwości pasm oktaowych [Hz]								
		63	125	250	500	1000	2000	4000	8000	
Poziom mocy akustycznej [dB]										
L_{wa} wlot [dB(A)]										
2	61	44	45	52	58	55	53	46	36	
3	64	44	39	48	59	59	59	52	45	
4	62	35	39	45	57	57	56	49	40	
L_{wa} wylot [dB(A)]										
2	63	43	45	55	60	55	53	49	38	
3	64	43	40	51	59	59	58	54	45	
4	64	37	44	51	58	59	57	53	44	
L_{wa} do obudowy [dB(A)]										
2	49	46	33	39	39	36	42	38	25	
3	47	38	30	40	43	34	42	35	25	
4	46	31	31	41	42	35	39	31	21	

Parametry akustyczne w punktach pracy poza krzywą obrotów maksymalnych udostępniane są na zapytanie.

Pkt. Pracy	tot	Częstotliwości pasm oktaowych [Hz]								
		63	125	250	500	1000	2000	4000	8000	
Poziom mocy akustycznej [dB]										
L_{wa} wlot [dB(A)]										
2	65	40	52	55	61	59	59	52	44	
3	66	36	47	55	62	60	59	54	45	
4	64	30	39	50	51	60	59	53	44	
L_{wa} wylot [dB(A)]										
2	67	42	53	55	61	62	60	56	47	
3	67	39	45	55	60	62	61	58	49	
4	66	35	39	53	57	63	60	56	48	
L_{wa} do obudowy [dB(A)]										
2	53	43	45	38	43	44	49	41	29	
3	51	45	32	35	40	43	47	41	31	
4	48	41	24	36	30	41	45	37	25	

Parametry akustyczne w punktach pracy poza krzywą obrotów maksymalnych udostępniane są na zapytanie.

Pkt. Pracy	tot	Częstotliwości pasm oktaowych [Hz]								
		63	125	250	500	1000	2000	4000	8000	
Poziom mocy akustycznej [dB]										
L_{wa} wlot [dB(A)]										
2	74	47	61	63	70	69	66	59	50	
3	74	38	53	65	68	68	69	62	55	
4	73	36	45	64	67	67	67	62	54	
L_{wa} wylot [dB(A)]										
2	75	48	62	65	70	68	68	63	53	
3	76	39	54	68	58	72	70	67	56	
4	75	37	46	69	66	70	69	65	55	
L_{wa} do obudowy [dB(A)]										
2	60	44	51	48	53	55	55	47	35	
3	59	38	37	49	44	54	56	47	36	
4	58	37	32	49	47	53	54	45	35	

Parametry akustyczne w punktach pracy poza krzywą obrotów maksymalnych udostępniane są na zapytanie.

ML EC.R 250/1650

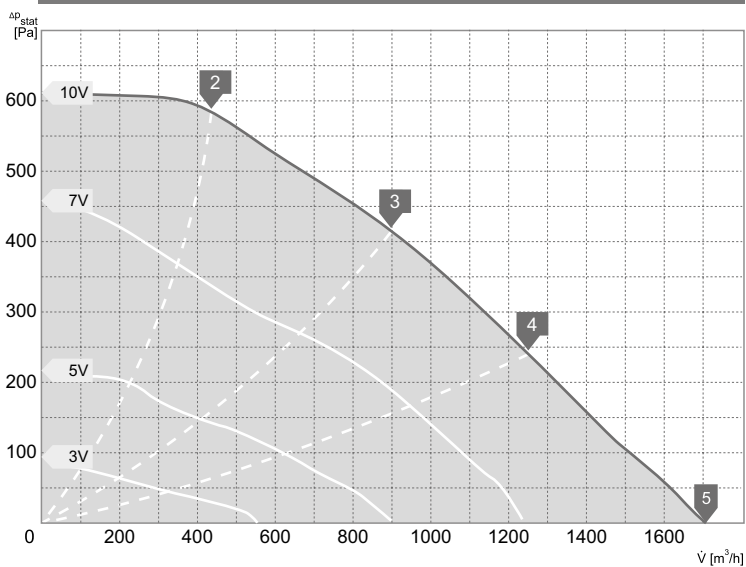

Pkt. Pracy	tot	Częstotliwości pasm oktawowych [Hz]							
		63	125	250	500	1000	2000	4000	8000
Poziom mocy akustycznej [dB]									
L_{wa} wlot [dB(A)]									
2	75	52	63	63	66	71	69	64	54
3	74	49	60	61	66	70	68	62	52
4	72	32	40	53	61	68	67	63	56
L_{wa} wylot [dB(A)]									
2	77	51	61	63	67	74	73	63	54
3	76	47	59	62	68	73	70	62	52
4	74	39	38	55	63	71	70	63	57
L_{wa} do obudowy [dB(A)]									
2	66	52	54	54	58	61	61	52	40
3	66	50	52	52	58	64	58	48	36
4	62	41	37	41	48	62	51	41	33

Parametry akustyczne w punktach pracy poza krzywą obrotów maksymalnych udostępniane są na zapytanie.

ML EC.R 315/2100

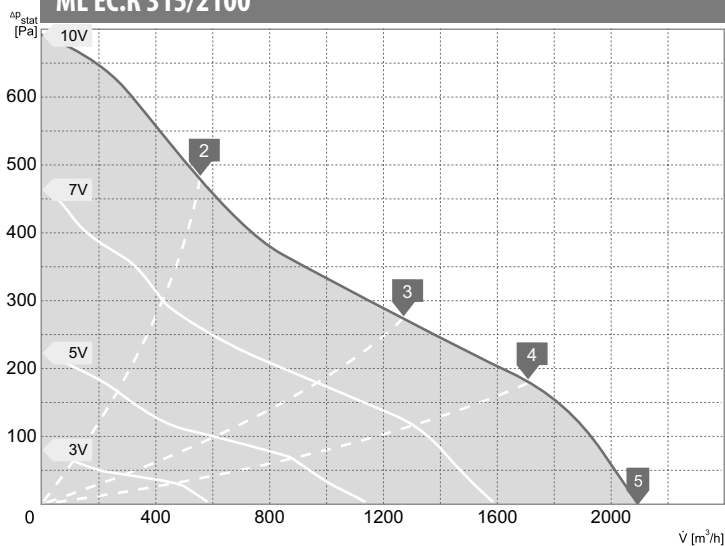

Pkt. Pracy	tot	Częstotliwości pasm oktawowych [Hz]							
		63	125	250	500	1000	2000	4000	8000
Poziom mocy akustycznej [dB]									
L_{wa} wlot [dB(A)]									
2	73	32	44	57	62	67	68	67	56
3	73	36	51	61	66	69	65	67	56
4	73	32	44	57	62	67	68	67	56
L_{wa} wylot [dB(A)]									
2	76	29	45	62	69	71	70	67	57
3	76	39	52	65	71	72	68	64	55
4	76	29	45	62	69	71	70	67	57
L_{wa} do obudowy [dB(A)]									
2	68	45	46	48	55	67	55	47	40
3	64	39	41	49	62	60	51	41	30
4	63	32	31	49	61	57	51	41	29

Parametry akustyczne w punktach pracy poza krzywą obrotów maksymalnych udostępniane są na zapytanie.