



konstrukcja

Chemoodporny wentylatory promieniowy, wyposażony w kwadratową płytę do montażu na podstawie dachowej (wszystkie wielkości) lub wsporniki stalowe malowane epoksydowo do montażu kanałowego (wielkości 200-450). Wielkości 200-450 posiadają obudowę formowaną wykonaną z polietylenu (PE), natomiast wielkości 500-630 obudowę spawaną wykonaną z polipropylenu (PP). W najniższej części obudowy zlokalizowany został odpływ kondensatu. Wentylator posiada wysokosprawny wirnik o łopatkach pochylonych do tyłu wykonany z polipropylenu PP.

Silnik został zlokalizowany poza strumieniem przetłaczanego czynnika, a dzięki specjalnym kanałom wentylacyjnym jest chłodzony powietrzem z zewnątrz. Wlot oraz wylot wentylatora nie są zabezpieczone siatką.

napęd i sterowanie

Wentylatory zostały wyposażone w napęd bezpośredni realizowany przez asynchroniczne silniki indukcyjne zgodne IEC-34. IP55. Klasa izolacji F.

Wykonanie standardowe: silniki trójfazowe jednobiegowe o napięciu zasilania 3~230/400V, 3~400/690V, 50Hz (Δ/Y), bez wbudowanych czujników temperatury uzwojeń typu PTC/TK, których prędkość obrotowa nie może być

regulowana.

Wykonanie z możliwością regulacji obrotów: silniki trójfazowe jednobiegowe o napięciu zasilania 3~230/400V, 3~400/690V, 50Hz (Δ/Y), z wbudowanymi czujnikami temperatury uzwojeń typu PTC, których prędkość obrotowa może być regulowana przemiennikiem częstotliwości w zakresie 25-50Hz.

Uwaga. Czujniki temperatury uzwojeń typu PTC/PTO należy uzgodnić przy zamówieniu. Czujniki nie stanowią samodzielnego zabezpieczenia termicznego. Końcówki należy podłączyć do stosownego przełącznika ochrony termicznej np. U-EK230E, SET10, STDT16, przemiennika częstotliwości. Wyłączniki serwisowe, przełączniki ochrony termicznej stanowią wyposażenie opcjonalne.

Uwaga. Dla wentylatorów w wykonaniu dachowym płyta stanowi konstrukcję wsporcą. Kanał wentylacyjny należy przyłączyć do zlokalizowanego pod płytą króćca o tolerancji nypłowej.

maksymalna temperatura pracy

60°C.

przeznaczenie

Wentylatory VITT przeznaczone są do przetłaczania powietrza zawierającego gazy korozyjne i agresywne chemicznie o zawartości pyłu < 5mg/m³ i maksymalnej temperaturze medium 60°C. Mogą pracować jako wyciągi z laboratoriów, digestoriów, w przemyśle chemicznym, farmaceutycznym, spożywczym, medycznym, maszynowym, elektrycznym, w obiektach użyteczności publicznej.

wykonanie specjalne

Opcjonalnie dostępne są wentylatory z silnikami jednofazowymi, trójfazowymi dwubiegowymi. Typoszerzeg wentylatorów VITT dostępny jest również w wykonaniu ATEX.

Wykonanie ATEX



Typoszerzeg wentylatorów VITT dostępny jest również w wykonaniu przeciwwybuchowym. Prosimy o kontakt z działem technicznym.

Aksesoria



AS/GS
wyłącznik serwisowy
str. nr 548



U-EK230E
przełącznik ochrony termicznej
str. nr 550



SET10/STDT16
przełącznik ochrony termicznej
str. nr 549



M100/G100
przełącznik częstotliwości
str. nr 550



ADS
przepustnica regulacyjna
str. nr 264



GRS
przepustnica grawitacyjna
str. nr 264



FLC
złącze elastyczne
str. nr 264



AN
kolano 90°
str. nr 264

dane techniczne

Typ	\dot{V}_{max} [m ³ /h]	Δp_{max} [Pa]	P_n [kW]	I_n [A] /400 [V]	RPM [1/min]	L_{pA}^* [dB(A)]	m [kg]	nr katalogowy	
								VITT	VITT.L
VITT 4-200	500	100	0,12	0,55	1360	50,0	13	06041031	06041033
VITT 2-200	1000	380	0,18	0,55	2710	70,0	14	06041032	06041034
VITT 4-250	950	150	0,12	0,55	1360	72,8	13	06041000	06041015
VITT 2-250	1850	580	0,37	0,97	2730	57,1	13	06041001	06041016
VITT 4-315	1900	270	0,25	1,11	1370	64,0	26	06041002	06041017
VITT 2-315	4000	1100	1,50	3,20	2850	79,7	33	06041003	06041018
VITT 6-350	1700	135	0,18	0,70	880	56,8	26	06041004	06041019
VITT 4-350	2900	350	0,37	1,11	1370	66,1	26	06041005	06041020
VITT 2-350	6000	1500	2,20	4,54	2860	81,8	35	06041006	06041021
VITT 6-450	3500	230	0,37	1,23	900	59,9	40	06041007	06041022
VITT 4-450	5500	540	1,10	2,50	1420	70,0	48	06041008	06041023
VITT 6-500	5250	340	0,55	1,65	900	66,1	82	06041009	-
VITT 4-500	8900	840	2,20	4,83	1440	75,1	90	06041010	-
VITT 6-560	7800	450	1,10	2,82	930	66,0	150	06041011	-
VITT 4-560	12400	1070	4,00	8,23	1440	75,0	160	06041012	-
VITT 6-630	11200	600	2,20	5,17	945	65,1	180	06041013	-
VITT 4-630	17000	1430	5,50	10,90	1450	75,0	190	06041014	-

Tabela obejmuje wykonanie standardowe: silniki jednobiegowe trójfazowe 3~230/400 Δ/Y (większej mocy 3~400/690 Δ/Y) 50Hz, bez czujników PTC/TK

P_n , I_n , RPM – parametry nominalne silnika

* - poziom ciśnienia akustycznego mierzony z odległości 1,5 m

wymiary

VITT 200-450

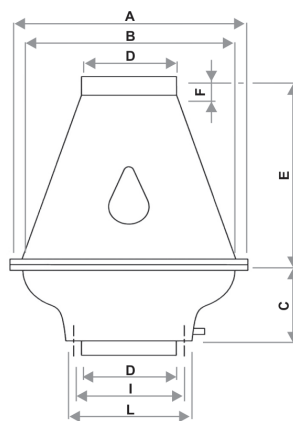
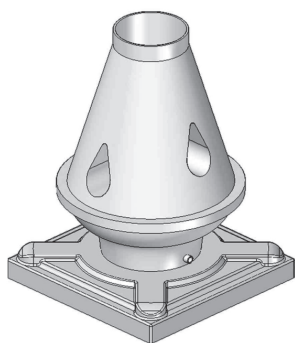

Montaż kanałowy
VITT.L 200-450

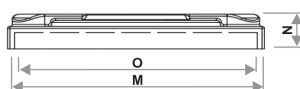
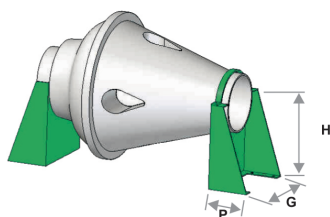

VITT 500-630

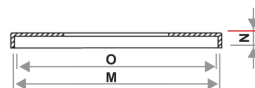
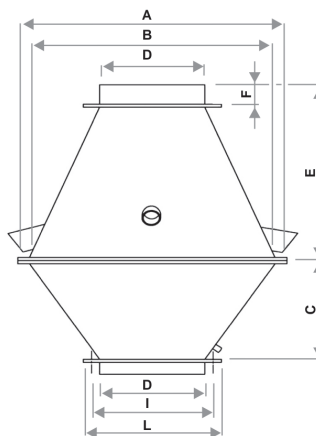
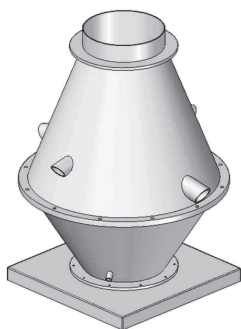

Typ	A [mm]	B [mm]	C [mm]	D [mm]	E [mm]	F [mm]	I [mm]	N° [mm]	L [mm]	M [mm]	N [mm]	O [mm]	G [mm]	H [mm]	P [mm]
VITT(.L) 200	400	350	145	160	420	40	200	6	240	540	80	490	225	275	100
VITT(.L) 250	500	450	185	200	460	50	230	8	265	540	80	490	225	275	100
VITT(.L) 315	600	560	240	280	600	50	325	8	365	540	80	490	350	325	150
VITT(.L) 350	600	560	240	280	600	50	325	8	365	540	80	490	350	325	150
VITT(.L) 450	800	730	280	355	700	50	405	8	450	750	100	700	370	425	170
VITT 500	1000	900	400	400	700	80	510	10	550	800	70	750	-	-	-
VITT 560	1150	1050	430	450	800	80	560	10	600	900	70	850	-	-	-
VITT 630	1300	1200	450	500	900	80	610	10	650	1000	70	950	-	-	-

charakterystyki pracy

wartości mocy akustycznej L_{WA} [dB(A)] dla poszczególnych częstotliwości pasm oktaowych [Hz] oraz średnia wartość ciśnienia akustycznego L_{pA} [dB(A)] mierzona z odległości 1,5 metra

VITT 200/VITT.L 200

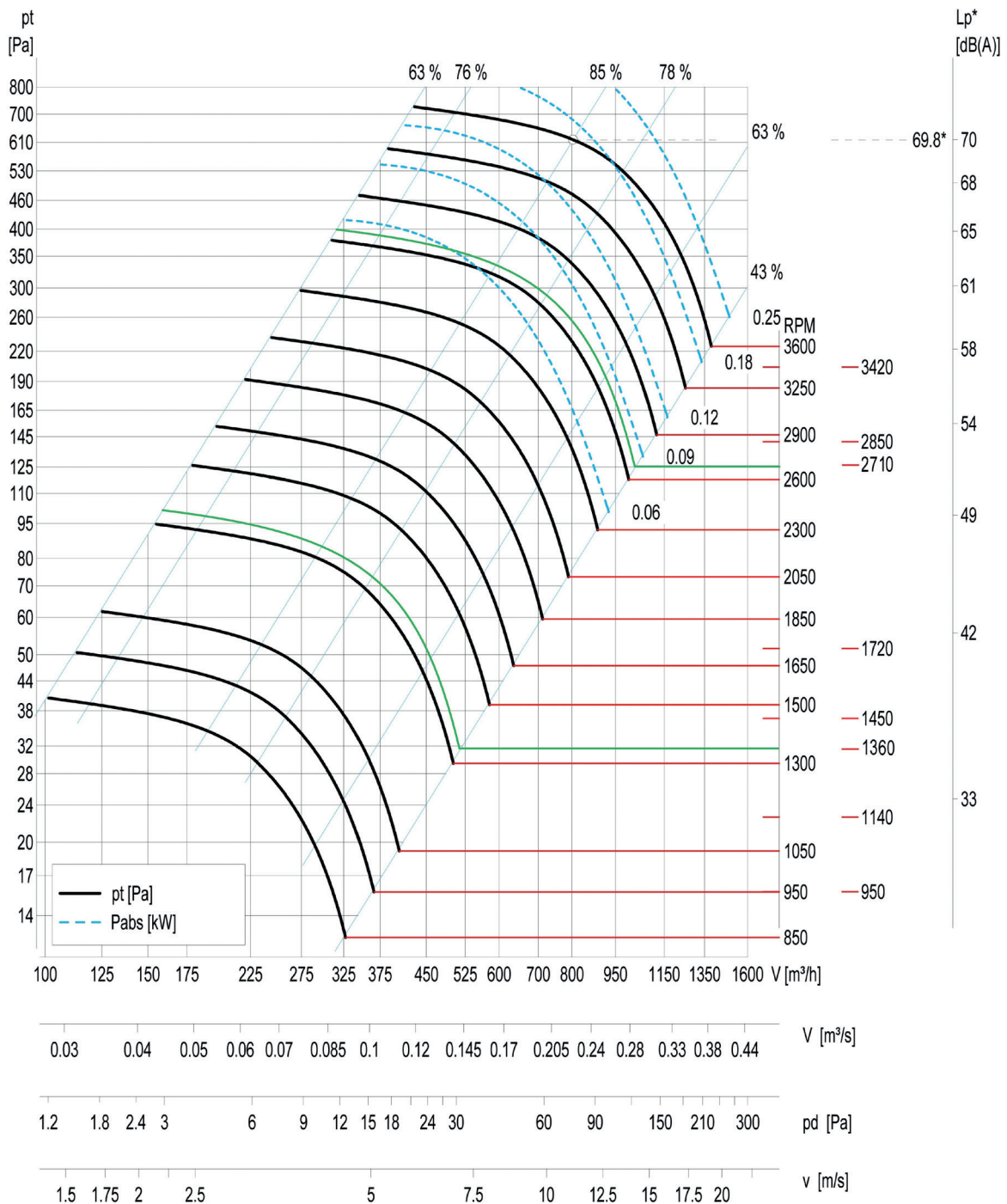

RPM [1/min]	Całkowity poziom mocy akustycznej i wartość ciśnienia akustycznego [dB]								
	Częstotliwości pasm oktaowych [Hz]								
	63	125	250	500	1000	2000	4000	8000	LpA* [dB(A)]
955	53,1	58,1	53,1	51,1	50,1	45,1	31,1	29,1	39,8
1200	58,1	63,1	58,1	56,1	55,1	50,1	42,1	34,1	44,8
1850	67,7	69,7	70,7	65,7	64,7	59,7	51,7	43,7	54,1
2600	75,3	77,3	78,3	73,3	72,3	67,3	59,3	51,3	62,0

* - wartość mierzona w punkcie maksymalnej sprawności, pomiar z odległości 1,5 m, pole swobodne, tolerancja +3 dB(A). Charakterystyka pracy wirnika podana dla temperatury powietrza 15°C i gęstości 1,225 [kg/m³].

P_t - ciśnienie całkowite [Pa]. P_{abs} - moc absorbowana [kW]. Kolorem zielonym wyróżniono liczbę obrotów wirnika dla silnika 6-, 4- lub 2- biegunowego.

charakterystyki pracy

wartości mocy akustycznej L_{wa} [dB(A)] dla poszczególnych częstotliwości pasm oktawowych [Hz] oraz średnia wartość ciśnienia akustycznego L_{pa} [dB(A)] mierzona z odległości 1,5 metra

VITT 250/VITT.L 250

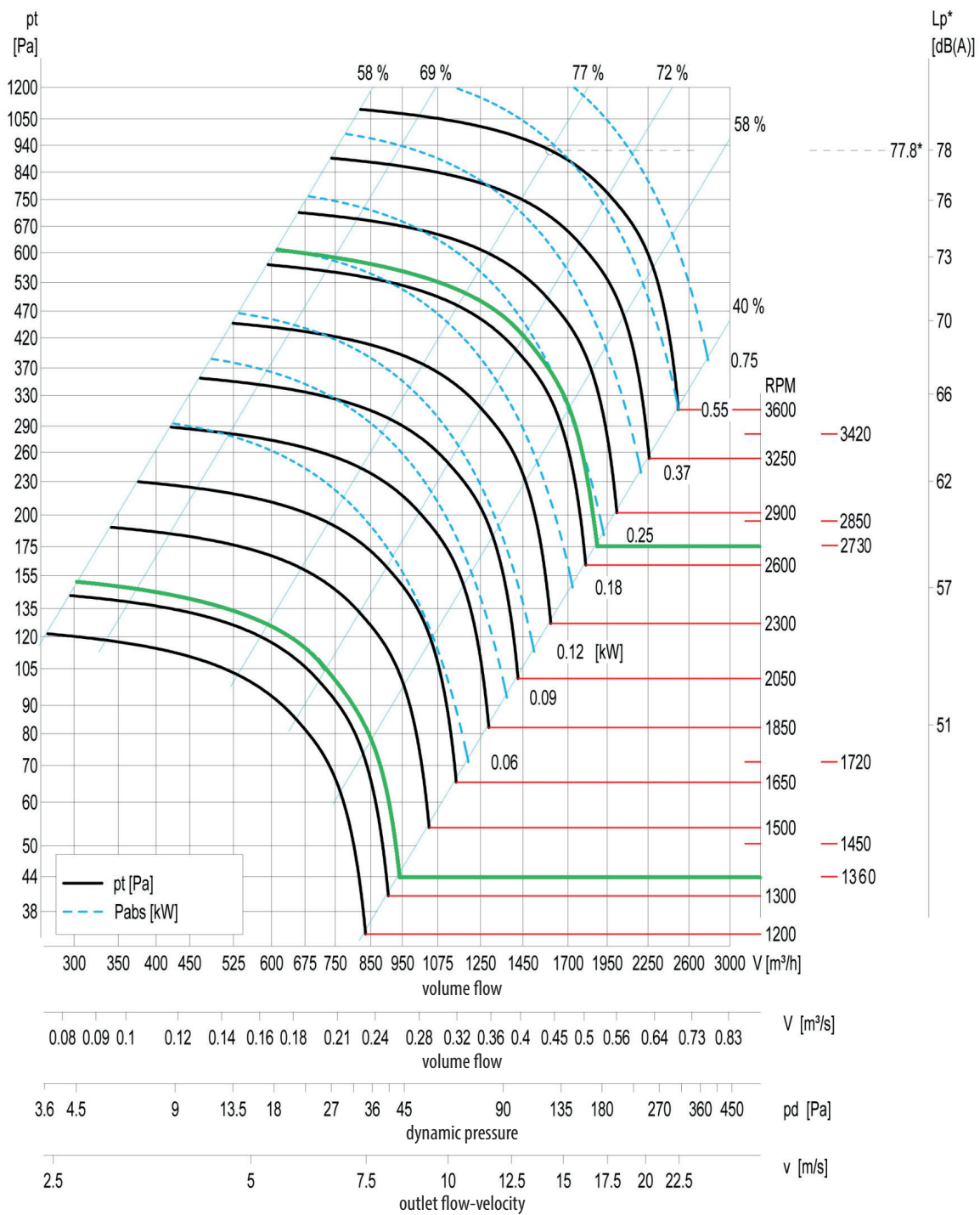

RPM [1/min]	Całkowity poziom mocy akustycznej i wartość ciśnienia akustycznego [dB]								L_{pA}^* [dB(A)]
	Częstotliwości pasm oktawowych [Hz]								
	63	125	250	500	1000	2000	4000	8000	
950	61,5	66,5	61,5	59,5	58,5	53,5	45,5	37,5	47,8
1450	70,9	72,9	73,9	68,9	67,9	62,9	54,9	46,9	57,1
1720	74,6	76,6	77,6	72,6	71,6	66,6	58,6	50,6	61,1
2850	85,8	87,8	85,8	86,8	82,8	77,8	69,8	61,8	72,8

* - wartość mierzona w punkcie maksymalnej sprawności, pomiar z odległości 1,5 m, pole swobodne, tolerancja +3 dB(A). Charakterystyka pracy wirnika podana dla temperatury powietrza 15°C i gęstości 1,225 [kg/m³].

P_t - ciśnienie całkowite [Pa]. P_{abs} - moc absorbowana [kW]. Kolorem zielonym wyróżniono liczbę obrotów wirnika dla silnika 6-, 4- lub 2- biegowego.

charakterystyki pracy

wartości mocy akustycznej L_{WA} [dB(A)] dla poszczególnych częstotliwości pasm oktawowych [Hz] oraz średnia wartość ciśnienia akustycznego L_{pA} [dB(A)] mierzona z odległości 1,5 metra

VITT 315/VITT.L 315

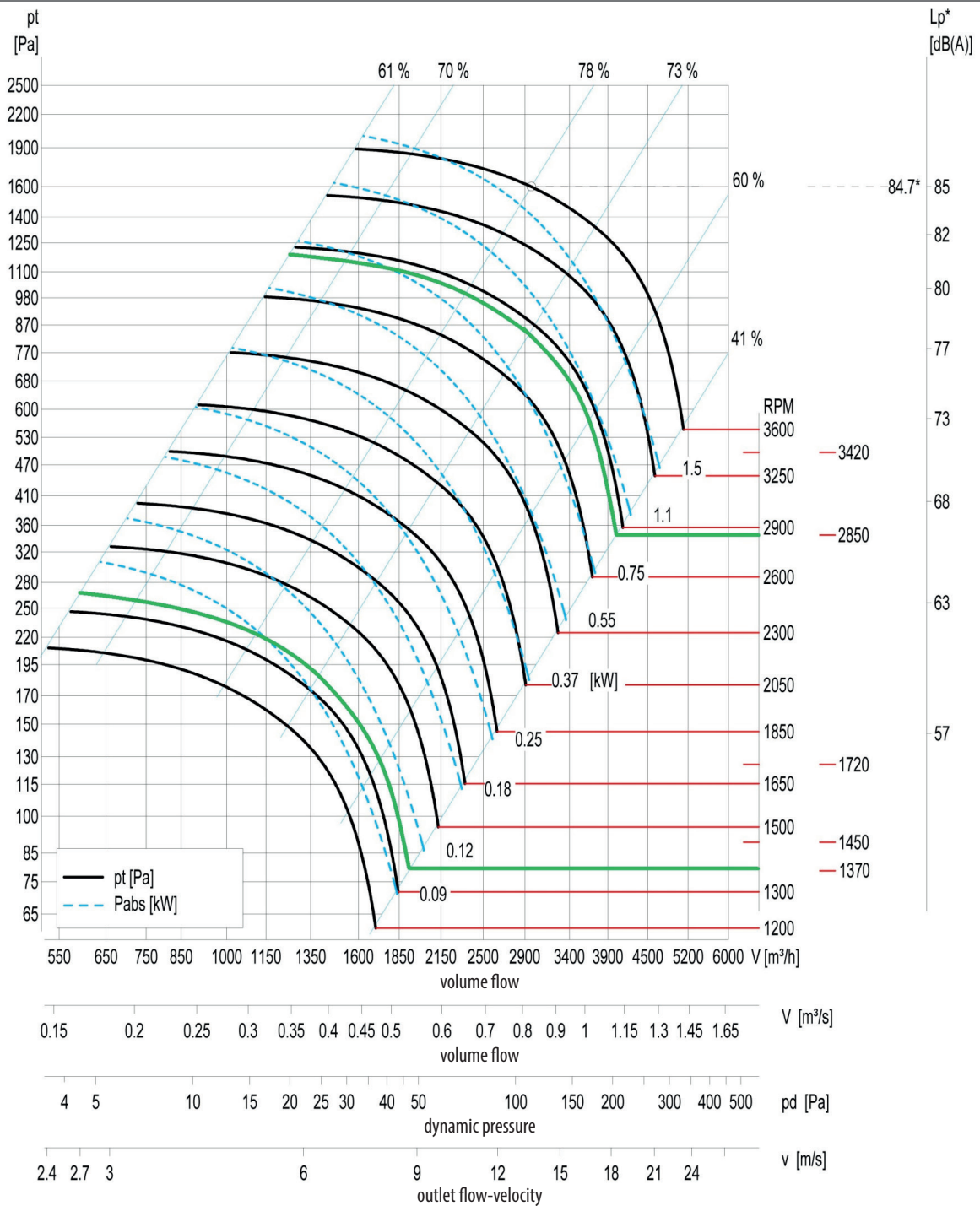

RPM [1/min]	Całkowity poziom mocy akustycznej i wartość ciśnienia akustycznego [dB]							LpA* [dB(A)]	
	Częstotliwości pasm oktawowych [Hz]								
	63	125	250	500	1000	2000	4000	8000	
950	67,7	69,7	70,7	65,7	64,7	59,7	51,7	43,7	54,1
1450	77,1	79,1	80,1	75,1	74,1	69,1	61,1	53,1	64,0
1720	80,9	82,9	83,9	78,9	77,9	72,9	64,9	56,9	67,1
2850	92,1	94,1	92,1	93,1	89,1	84,1	76,1	68,1	79,7

* - wartość mierzona w punkcie maksymalnej sprawności, pomiar z odległości 1,5 m, pole swobodne, tolerancja +3 dB(A). Charakterystyka pracy wirnika podana dla temperatury powietrza 15°C i gęstości 1,225 [kg/m³].

P_t - ciśnienie całkowite [Pa]. P_{abs} - moc absorbowana [kW]. Kolorem zielonym wyróżniono liczbę obrotów wirnika dla silnika 6-, 4- lub 2- biegunowego.

charakterystyki pracy

wartości mocy akustycznej L_{wa} [dB(A)] dla poszczególnych częstotliwości pasm oktaowych [Hz] oraz średnia wartość ciśnienia akustycznego L_{pa} [dB(A)] mierzona z odległości 1,5 metra

VITT 350/VITT.L 350

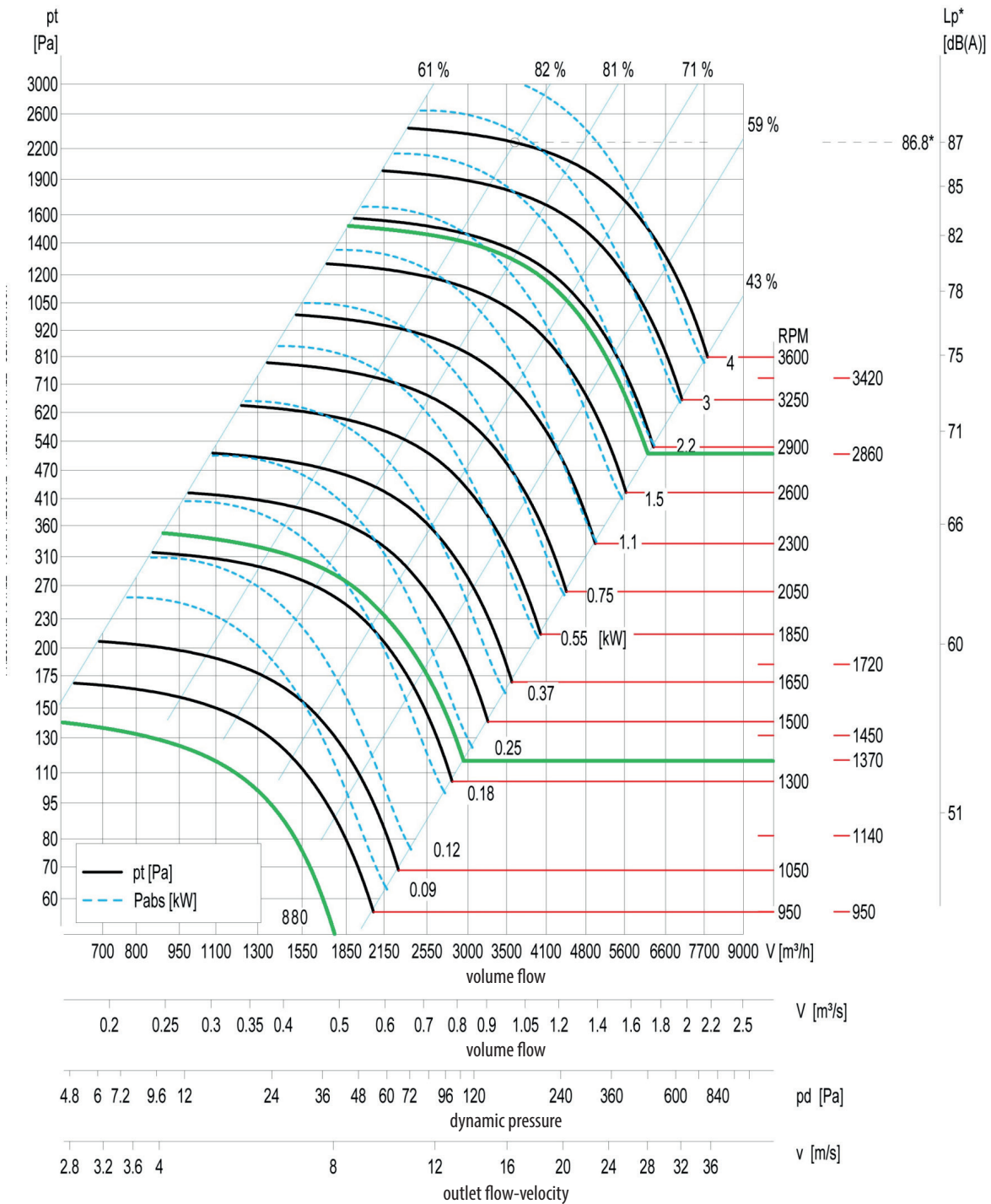

RPM [1/min]	Całkowity poziom mocy akustycznej i wartość ciśnienia akustycznego [dB]								LpA* [dB(A)]
	63	125	250	500	1000	2000	4000	8000	
950	70,4	75,4	70,4	68,4	67,4	62,4	54,4	46,4	56,8
1450	79,8	81,8	82,8	77,8	76,8	71,8	63,8	55,8	66,1
1720	83,6	85,6	86,6	81,6	80,6	75,6	67,6	59,6	70,1
2850	94,7	96,7	94,7	95,7	91,7	86,7	78,7	70,7	81,8

* - wartość mierzona w punkcie maksymalnej sprawności, pomiar z odległości 1,5 m, pole swobodne, tolerancja +3 dB(A). Charakterystyka pracy wirnika podana dla temperatury powietrza 15°C i gęstości 1,225 [kg/m³].

P_t - ciśnienie całkowite [Pa]. P_{abs} - moc absorbowana [kW]. Kolorem zielonym wyróżniono liczbę obrotów wirnika dla silnika 6-, 4- lub 2- biegunowego.

charakterystyki pracy

wartości mocy akustycznej L_{WA} [dB(A)] dla poszczególnych częstotliwości pasm oktaowych [Hz] oraz średnia wartość ciśnienia akustycznego L_{pA} [dB(A)] mierzona z odległości 1,5 metra

VITT 450/VITT.L 450

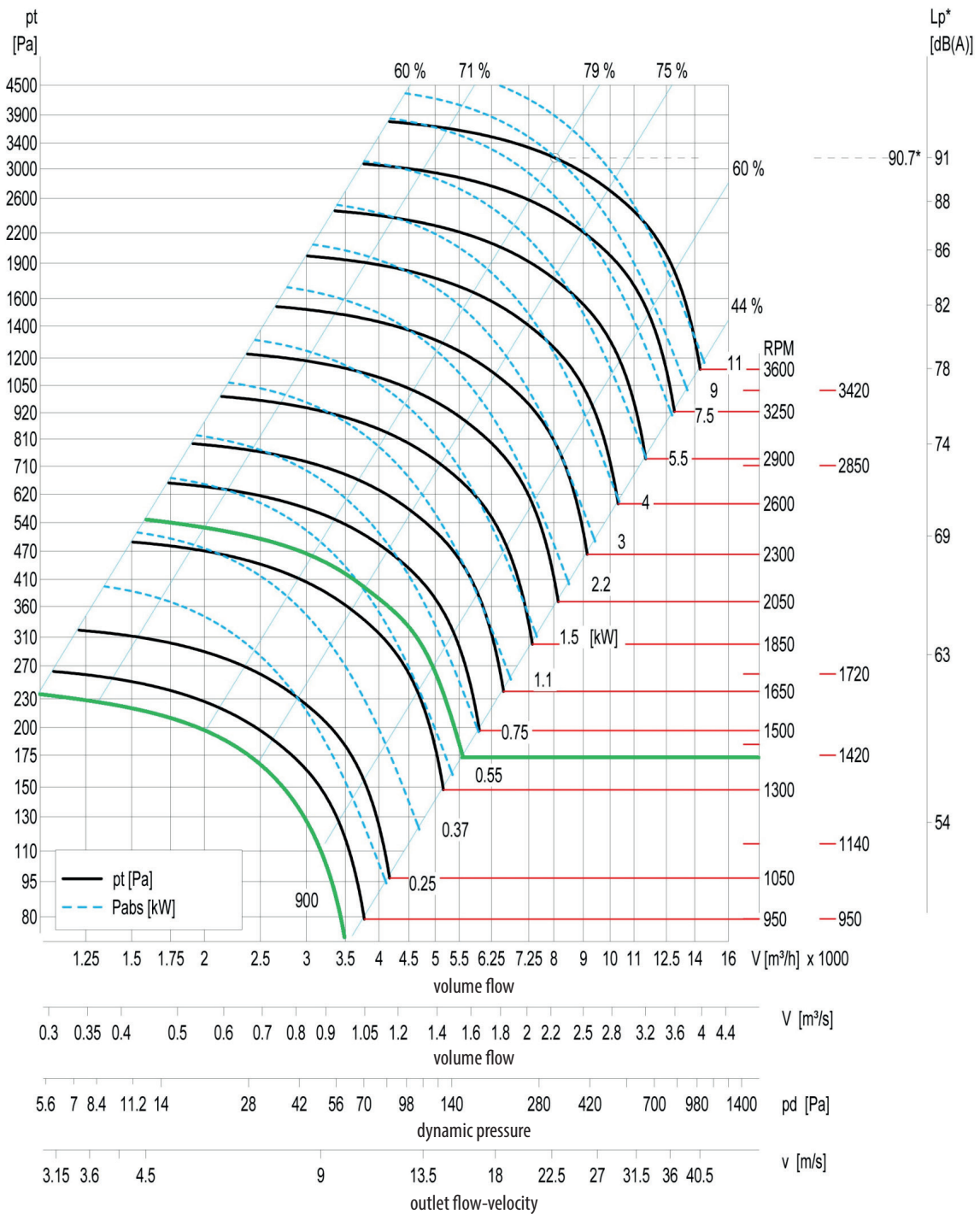

RPM [1/min]	Całkowity poziom mocy akustycznej i wartość ciśnienia akustycznego [dB]								
	Częstotliwości pasm oktaowych [Hz]								
	63	125	250	500	1000	2000	4000	8000	LpA* [dB(A)]
950	73,8	78,8	73,8	71,8	70,8	65,8	57,8	49,8	59,9
1450	83,2	85,2	86,2	81,2	80,2	75,2	67,2	59,2	70,0
1720	87,0	89,0	90,0	85,0	84,0	79,0	71,0	63,0	73,1
2850	98,2	100,2	98,2	99,2	95,2	90,2	82,2	74,2	85,7

* - wartość mierzona w punkcie maksymalnej sprawności, pomiar z odległości 1,5 m, pole swobodne, tolerancja +3 dB(A). Charakterystyka pracy wirnika podana dla temperatury powietrza 15°C i gęstości 1,225 [kg/m³].

P_t - ciśnienie całkowite [Pa]. P_{abs} - moc absorbowana [kW]. Kolorem zielonym wyróżniono liczbę obrotów wirnika dla silnika 6-, 4- lub 2- biegowego.

charakterystyki pracy

wartości mocy akustycznej L_{wa} [dB(A)] dla poszczególnych częstotliwości pasm oktawowych [Hz] oraz średnia wartość ciśnienia akustycznego L_{pa} [dB(A)] mierzona z odległości 1,5 metra

VITT 500

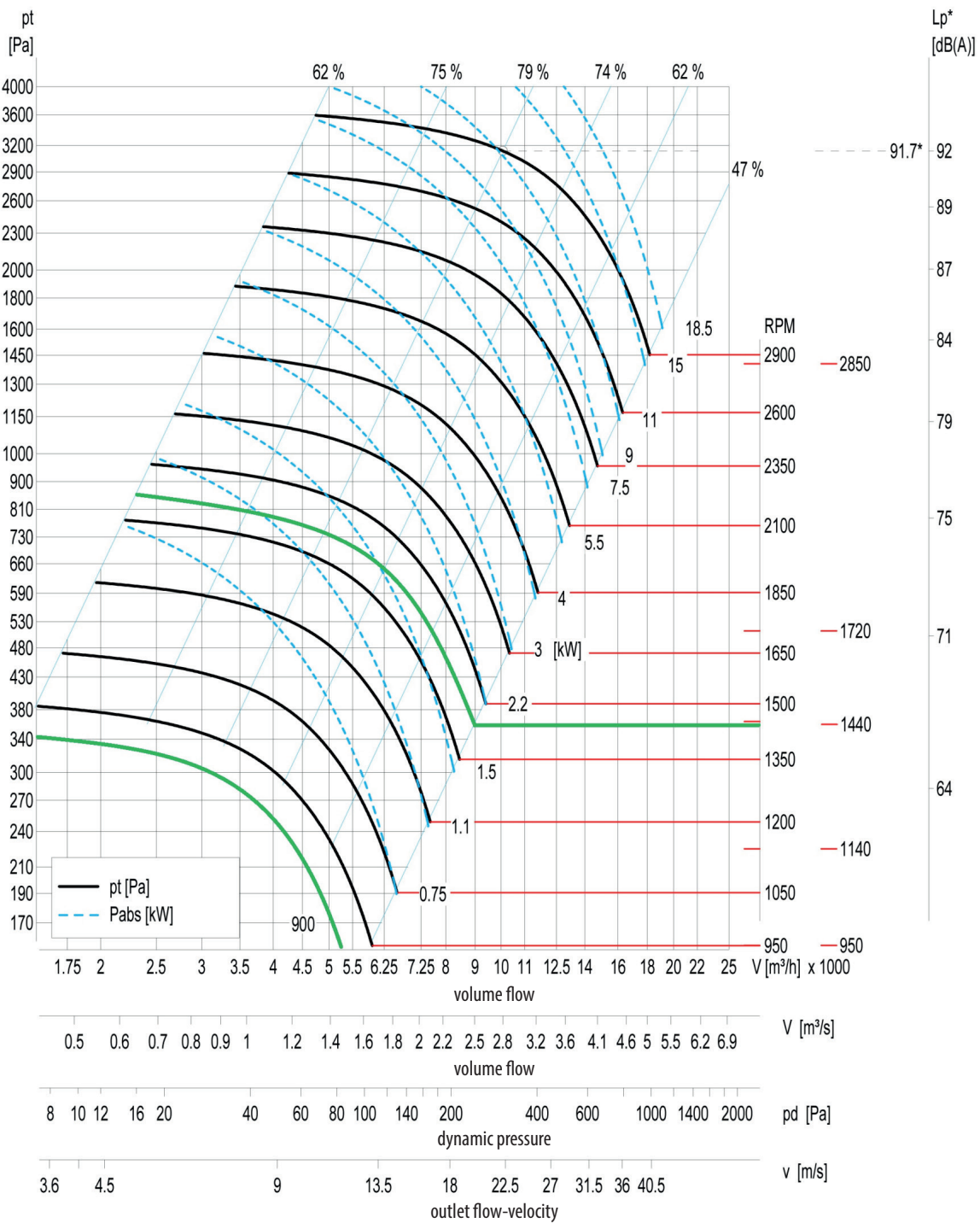

RPM [1/min]	Całkowity poziom mocy akustycznej i wartość ciśnienia akustycznego [dB]								LpA* [dB(A)]
	Częstotliwości pasm oktawowych [Hz]								
	63	125	250	500	1000	2000	4000	8000	
950	79,6	81,6	82,6	77,6	76,6	71,6	63,6	55,6	66,1
1450	89,0	91,0	92,0	87,0	86,0	81,0	73,0	65,0	75,1
1720	93,2	95,2	96,2	91,2	90,2	85,2	77,2	69,2	80,0
2850	96,1	98,1	96,1	97,1	93,1	88,1	80,1	72,1	83,7

* - wartość mierzona w punkcie maksymalnej sprawności, pomiar z odległości 1,5 m, pole swobodne, tolerancja +3 dB(A). Charakterystyka pracy wentylatora podana dla temperatury powietrza 15°C i gęstości 1,225 [kg/m³].

P_t - ciśnienie całkowite [Pa]. P_{abs} - moc absorbowana [kW]. Kolorem zielonym wyróżniono liczbę obrotów wentylatora dla silnika 6-, 4- lub 2- biegowego.

charakterystyki pracy

wartości mocy akustycznej L_{WA} [dB(A)] dla poszczególnych częstotliwości pasm oktaowych [Hz] oraz średnia wartość ciśnienia akustycznego L_{pA} [dB(A)] mierzona z odległości 1,5 metra

VITT 560

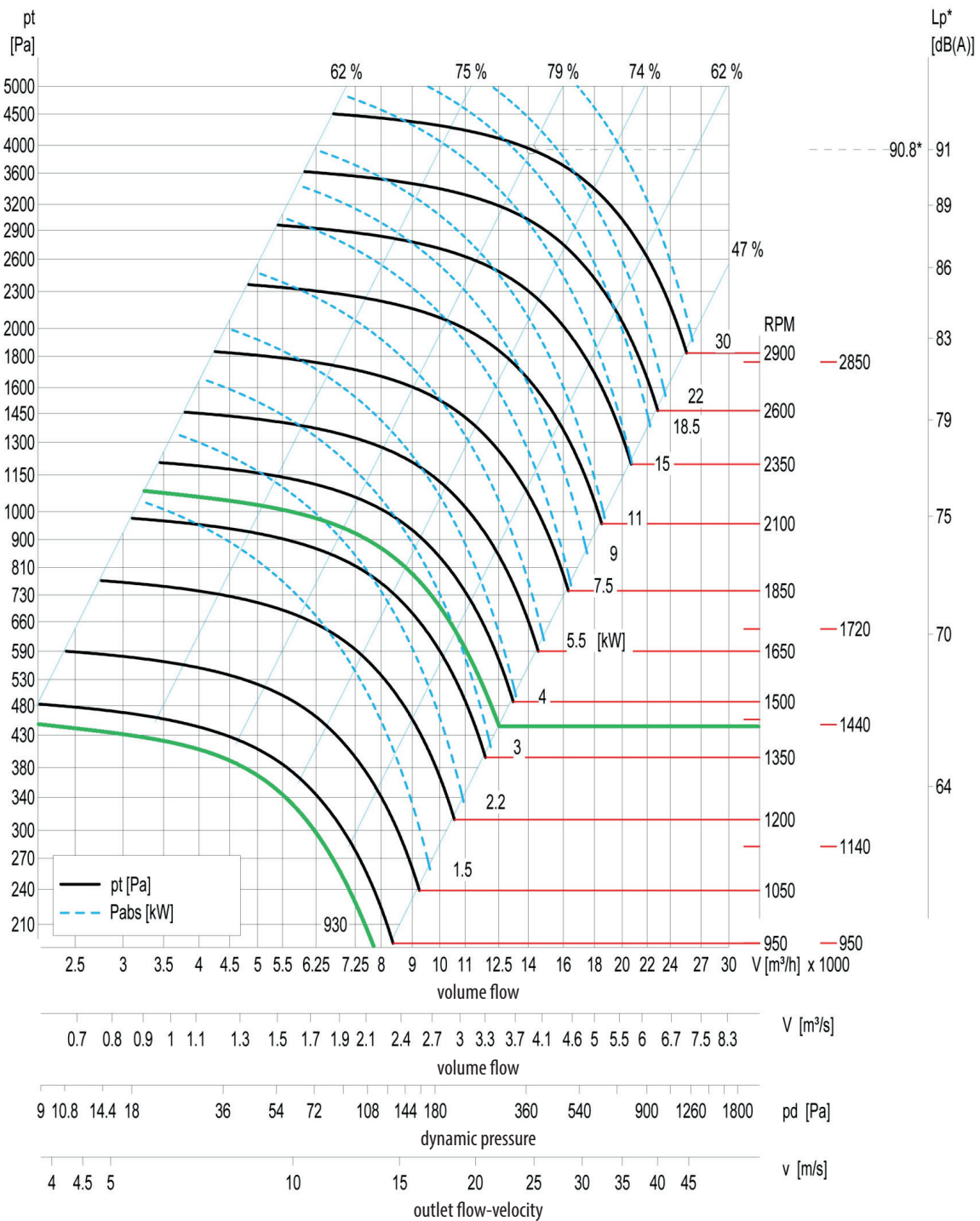

RPM [1/min]	Całkowity poziom mocy akustycznej i wartość ciśnienia akustycznego [dB]								LpA* [dB(A)]
	Częstotliwości pasm oktaowych [Hz]								
	63	125	250	500	1000	2000	4000	8000	
950	79,1	81,1	82,1	77,1	76,1	71,1	63,1	55,1	66,0
1450	88,5	90,5	91,5	86,5	85,5	80,5	72,5	64,5	75,0
1720	92,7	94,7	95,7	90,7	89,7	84,7	76,7	68,7	79,1
2850	95,6	97,6	95,6	96,6	92,6	87,6	79,6	71,6	82,8

* - wartość mierzona w punkcie maksymalnej sprawności, pomiar z odległości 1,5 m, pole swobodne, tolerancja +3 dB(A). Charakterystyka pracy wirnika podana dla temperatury powietrza 15°C i gęstości 1,225 [kg/m³].

P_t - ciśnienie całkowite [Pa]. P_{abs} - moc absorbowana [kW]. Kolorem zielonym wyróżniono liczbę obrotów wirnika dla silnika 6-, 4- lub 2- biegunowego.

charakterystyki pracy

wartości mocy akustycznej L_{wa} [dB(A)] dla poszczególnych częstotliwości pasm oktaowych [Hz] oraz średnia wartość ciśnienia akustycznego L_{pa} [dB(A)] mierzona z odległości 1,5 metra

VITT 630

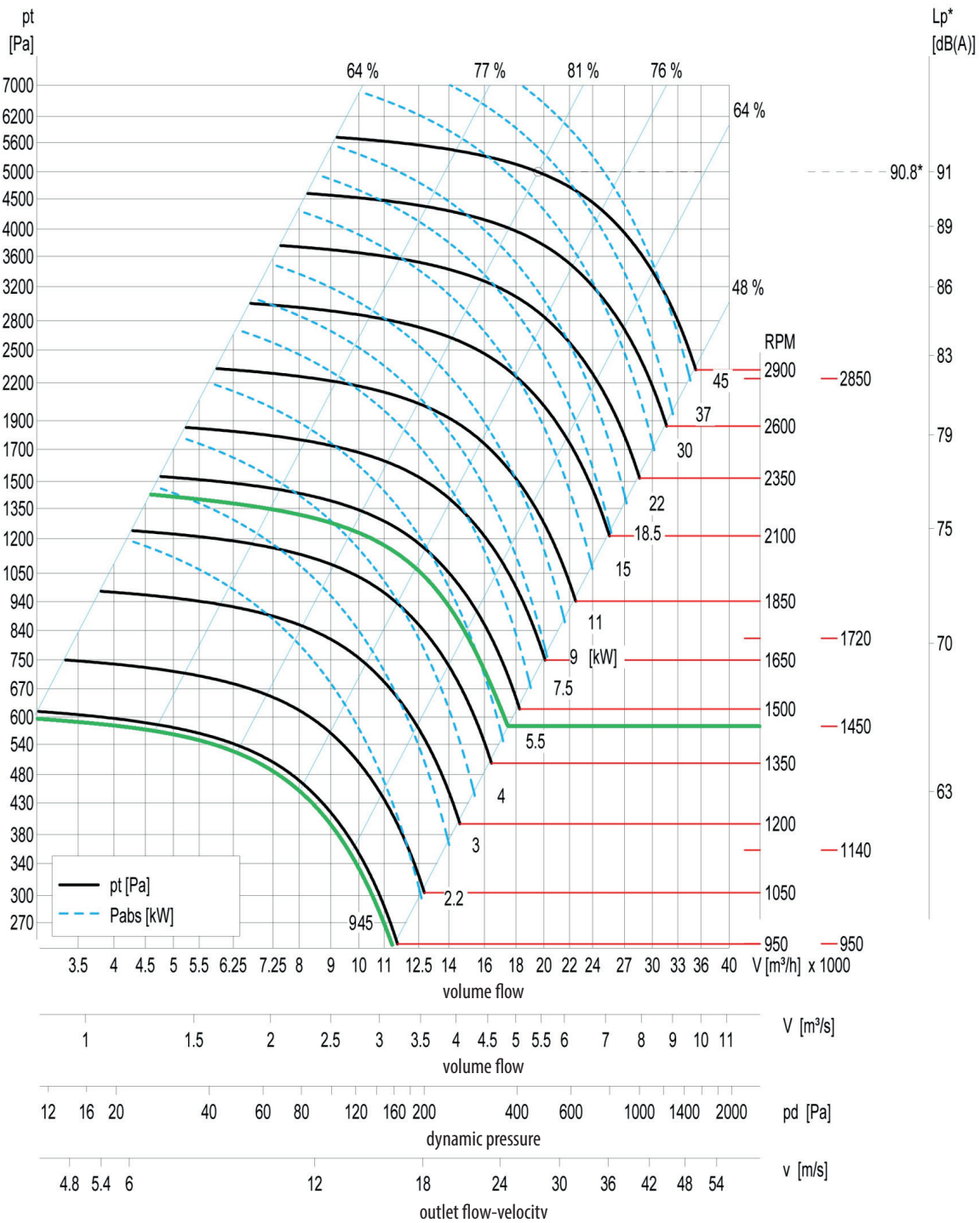

RPM [1/min]	Całkowity poziom mocy akustycznej i wartość ciśnienia akustycznego [dB]								LpA* [dB(A)]
	Częstotliwości pasm oktaowych [Hz]								
	63	125	250	500	1000	2000	4000	8000	
950	78,9	80,9	81,9	76,9	75,9	70,9	62,9	54,9	65,1
1450	88,3	90,3	91,3	86,3	85,3	80,3	72,3	64,3	75,0
1720	92,4	94,4	95,4	90,4	89,4	84,4	76,4	68,4	79,0
2850	95,4	97,4	95,4	96,4	92,4	87,4	79,4	71,4	82,8

* - wartość mierzona w punkcie maksymalnej sprawności, pomiar z odległości 1,5 m, pole swobodne, tolerancja +3 dB(A). Charakterystyka pracy wentylatora podana dla temperatury powietrza 15°C i gęstości 1,225 [kg/m³].

P_t - ciśnienie całkowite [Pa]. P_{abs} - moc absorbowana [kW]. Kolorem zielonym wyróżniono liczbę obrotów wentylatora dla silnika 6-, 4- lub 2- biegowego.